



**International Shooting Sport Federation**  
**Internationaler Schiess-Sportverband e.V.**  
**Fédération Internationale de Tir Sportif**  
**Federación Internacional de Tiro Deportivo**  
ISSF • Bavariaring 21 • D-80336 München • Germany  
Phone: +49-89-5443550 • e-mail: [munich@issf-shooting.org](mailto:munich@issf-shooting.org)  
Fax: +49-89-54435544 • internet: <http://www.issf-shooting.org>

# **Official Statutes**

## **Rules**

### **and**

## **Regulations**

---

EDITION 2005 (First printing, 09/2004)  
IN FORCE AS FROM 1<sup>st</sup> JANUARY 2005  
Copyright: ISSF

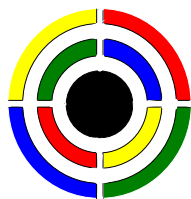

**ISSF**

**International Shooting Sport Federation  
Διεθνής Ομοσπονδία του Αθλήματος  
Σκοποβολής**

ISSF • Bavariaring 21 • D-80336 München • Germany  
Τηλ.: +49-89-5443550 • e-mail: [munich@issf-shooting.org](mailto:munich@issf-shooting.org)  
Φαξ: +49-89-54435544 • internet: <http://www.issf-shooting.org>

# **Επίσημα Θεσπίσματα**

## **Κανόνες**

**και**

## **Κανονισμοί**



		μ	
1.	Καταστατικό της ISSF	5	16
	Παράρτημα 1	Κατευθυντήριες Οδηγίες για το Καταστατικό της ISSF	17 18
2.	Όροι Εντολών (Δικαιοδοσίας)	19	23
3.	Γενικοί Κανονισμοί της ISSF	25	43
	Άρθρο 3.12.3.1 Παράρτημα "Q"	Ειδικοί Κανονισμοί για τη Συμμετοχή στα Αγώνισματα του Αθλήματος της Σκοποβολής των Ολυμπιακών Αγώνων	45 52
	Άρθρο 3.12.3.2 Παράρτημα "D"	Δήλωση Σκοπευτή και Έντυπο Αίτησης Αριθμού Ταυτότητας της ISSF	53 55
	Άρθρο 3.12.3.3 Παράρτημα "G"	Γενικές Διαδικασίες για Οργανωτικές Επιτροπές	57 59
	Άρθρο 3.12.3.4 Παράρτημα "W"	Διαδικασίες Αίτησης για Παγκόσμια Πρωταθλήματα	61 64
	Άρθρο 3.12.3.5 Παράρτημα "C"	Κατευθυντήριες Οδηγίες για τη Διοργάνωση Παγκοσμίων Κυπέλλων της ISSF	65 104
	Άρθρο 3.12.3.6 Παράρτημα "R"	Διαδικασίες για την Αναγνώριση Παγκοσμίων Ρεκόρ	105 106
	Άρθρο 3.12.3.7 Παράρτημα "P"	Κανόνες για την Υποβολή και Επίλυση Ενστάσεων	107 111
	Άρθρο 3.12.3.8 Παράρτημα "T"	Κατάσταση Ελέγχου για Τεχνικούς Αντιπρόσωπους	113 130
	Άρθρο 3.12.3.9 Παράρτημα "J"	Κατευθυντήριες Οδηγίες για Κριτές	131 146
	Άρθ. 3.12.3.9.1 Παράρτημα "S"	Κατευθυντήριες Οδηγίες για Άδειες Διαιτητών Λειόκαννου	147 158
	Άρθρο 3.12.3.10 Παράρτημα "A"	Κατευθυντήριες Οδηγίες για Δραστηριότητες Δημοσίων Σχέσεων	159 160
	Άρθρο 3.12.3.11 Παράρτημα "B"	Κατευθυντήριες Οδηγίες για Τηλεοπτικές Εκπομπές και Διαφήμιση	161 161
	Άρθρο 3.12.3.12 Παράρτημα "AC"	Επιτροπή Αθλητών	163 165
	Άρθρο 3.12.3.13 Παράρτημα "TA"	Ακαδημία Εκπαίδευσης	167 167



4.	Κανόνες Καταλληλότητας και Χορηγίας της ISSF	<b>169</b>	<b>182</b>
5.	Κανόνες Αντί-Ντόπινγκ της ISSF	<b>183</b>	<b>218</b>
6.	Τεχνικοί Κανόνες για όλους τους Τομείς αγωνισμάτων Σκοποβολής	<b>219</b>	<b>277</b>
7.	Κανόνες Τουφεκιού	<b>279</b>	<b>343</b>
8.	Κανόνες Πιστολιού	<b>345</b>	<b>425</b>
	Κανόνες Αεροβόλου Πιστολιού 5 βολών	<b>427</b>	<b>432</b>
9.	Κανόνες Λειόκαννου	<b>433</b>	<b>515</b>
10.	Κανόνες Κινητού Στόχου	<b>517</b>	<b>556</b>





# 1. ΚΑΤΑΣΤΑΤΙΚΟ ΤΗΣ ISSF

Η Διεθνής Ομοσπονδία του Αθλήματος της Σκοποβολής ιδρύθηκε το 1907 σαν "Union Internationale des Federations et Associations Nationales de Tir", διαλύθηκε το 1915 και επανιδρύθηκε το 1921 με την ονομασία "Union Internationale de Tir". Το 1939 οι δραστηριότητες της ανεστάλησαν για μία ακόμα φορά και η Ένωση επανασυστάθηκε το 1947 με την ονομασία: "International Shooting Union - UIT". Στις 15 Ιουλίου 1998 η Ένωση αντικατέστησε το όνομα αυτό με το παρόν "International Shooting Sport Federation". Ο τίτλος της Ομοσπονδίας σε συντετμημένη μορφή είναι "ISSF". Η Διεθνής Ομοσπονδία του Αθλήματος της Σκοποβολής είναι αναγνωρισμένη επίσημα από τη Διεθνή Ολυμπιακή Επιτροπή ως ο μοναδικός φορέας που ελέγχει τα Διεθνή Ερασιτεχνικά Σκοπευτικά Αθλήματα σε διεθνή και παγκόσμια επίπεδα αγώνων.

## 1.1.0 Σκοπός

1.1.1 Προάγει και καθοδηγεί την ανάπτυξη των σκοπευτικών αθλημάτων, χωρίς πολιτικές, φυλετικές ή θρησκευτικές διακρίσεις και ενισχύει τους δεσμούς φιλίας ανάμεσα στις σκοπευτικές οργανώσεις όλων των εθνών.

1.1.2 Ενισχύει τις επαφές και τη συνεργασία ανάμεσα σε άλλους αθλητικούς οργανισμούς ή φορείς.

1.1.3 Για την επίτευξη των σκοπών της η Ομοσπονδία:

1.1.3.1 εκδίδει τεχνικούς κανονισμούς,

1.1.3.2 χορηγεί άδειες σε κριτές,

1.1.3.3 συνεργάζεται με την Οργανωτική Επιτροπή των Ολυμπιακών Αγώνων για την διεκπεραίωση της οργάνωσης των σκοπευτικών αγωνισμάτων και, όπως της έχει ανατεθεί από τη ΔΟΕ, επιβλέπει και ελέγχει όλες τις τεχνικές προετοιμασίες,

1.1.3.4 οργανώνει τα Παγκόσμια Πρωταθλήματα,

1.1.3.5 ενθαρρύνει και επιβλέπει άλλα διεθνή πρωταθλήματα,

1.1.3.6 αναπτύσσει και προάγει μεθόδους και προγράμματα εκπαίδευσης,

1.1.3.7 ερευνά μορφωτικά, επιστημονικά και ιατρικά θέματα,

1.1.3.8 εκδίδει επίσημες ανακοινώσεις,

1.1.3.9 απονέμει διακρίσεις σ'αυτούς που έχουν συνεισφέρει στην επίτευξη των σκοπών της Ομοσπονδίας.

## 1.2.0 Διοίκηση (Έδρα) της ISSF

1.2.1 Η έδρα πρέπει να βρίσκεται στη χώρα του Προέδρου και του Γενικού Γραμματέα. Αν αυτοί διαμένουν σε διαφορετικές χώρες, το Διοικητικό Συμβούλιο οφείλει να αποφασίσει την τοποθεσία.

1.2.2 Η Ομοσπονδία θα ιδρυθεί σύμφωνα με του νόμους της χώρας όπου εδρεύει, ζήτημα που υπόκειται σε απόφαση του Διοικητικού Συμβουλίου



### **1.3.0 Μέλη**

- 1.3.1** Η Ομοσπονδία πρέπει να αποτελείται από εκείνους τους Εθνικούς Σκοπευτικούς Οργανισμούς που είναι δεόντως αναγνωρισμένοι από την Ομοσπονδία ως οι μοναδικοί φορείς που ελέγχουν τα σκοπευτικά αθλήματα (στη χώρα τους) και, επί πλέον, είναι αναγνωρισμένοι από και υπάγονται στην Εθνική Ολυμπιακή Επιτροπή τους.
- 1.3.2** Στην περίπτωση σκοπευτικών οργανισμών που δεν έχουν Εθνική Ολυμπιακή Επιτροπή, μπορεί να χορηγηθεί «Προσωρινή ιδιότητα Μέλους» με τους παρακάτω όρους.
- 1.3.2.1** Πιστοποίηση και αναγνώριση σαν ο μοναδικός φορέας που ελέγχει τα ερασιτεχνικά σκοπευτικά αθλήματα στη χώρα του από την αρμόδια Κρατική Υπηρεσία.
- 1.3.2.2** Ένα Προσωρινό Μέλος μπορεί να εκπροσωπείται από έναν αντιπρόσωπό του στη Γενική Συνέλευση, αλλά δεν μπορεί να έχει ψήφο. Το δικαίωμα (του) ομιλίας υπόκειται στη διάκριση του Προέδρου.
- 1.3.2.3** Ένα Προσωρινό Μέλος δεν δικαιούται να:
- 1.3.2.3.1** υποβάλει προτάσεις στη Γενική Συνέλευση,
- 1.3.2.3.2** να προτείνει κάποιον για εκλογή σε οποιοδήποτε αξίωμα ή επιτροπή της ISSF.
- 1.3.2.4** Ένα Προσωρινό Μέλος και οι σκοπευτές του μπορούν να συμμετέχουν σε όλους τους αγώνες που γίνονται υπό την αιγίδα της ISSF εκτός των Ολυμπιακών Αγώνων.
- 1.3.2.5** Η συμμετοχή ισχύει υπό τον όρο ότι κανένας σκοπευτής από χώρα που είναι Προσωρινό Μέλος δεν θα:
- 1.3.2.5.1** αποκτήσει Ολυμπιακό MQS,
- 1.3.2.5.2** αποκτήσει Ολυμπιακή Αναλογούσα Θέση (Quota- Place).
- 1.3.2.6** Τα Προσωρινά Μέλη θα πληρώνουν Ετήσια Συνδρομή όπως αυτή καθορίζεται από τη Γενική Συνέλευση σύμφωνα με τον 1.6.7.6.
- 1.3.2.7** Όλα τα παρακάτω υπό – άρθρα του Άρθρου 1.3, εξαιρούμενου του 1.3.4.3, θα ισχύουν για τα Προσωρινά Μέλη.
- 1.3.3** Η ιδιότητα του μέλους παρέχεται σε μία μόνο Ομοσπονδία από κάθε χώρα. Χώρες από τις οποίες έχουν αναγνωρισθεί δύο ομοσπονδίες - μέλη πριν από το 1989 μπορούν να διατηρήσουν τη διπλή ιδιότητα του μέλους, αλλά δεν θα γίνουν δεκτές νέες αιτήσεις εγγραφής μελών από περισσότερες από μία ομοσπονδίες ανά χώρα,
- 1.3.4** Οι αιτούντες πρέπει να υποβάλλουν:
- 1.3.4.1** λεπτομέρειες σχετικά με την ίδρυση και την οργάνωσή τους,
- 1.3.4.2** ένα αντίγραφο του Καταστατικού τους,
- 1.3.4.3** πιστοποίηση της αναγνώρισης και προσχώρησής τους όπως προβλέπεται στο 1.3.1.
- 1.3.5** Η προσχώρηση μέλους αποφασίζεται με ψήφο κατά πλειοψηφία του Διοικητικού Συμβουλίου και τα νέα μέλη αναφέρονται στη Γενική Συνέλευση.
- 1.3.6** Ο αιτών μπορεί να υποβάλει μία απορριπτέα αίτηση απ' ευθείας στη Γενική Συνέλευση.



- 1.3.7** Τα μέλη δεν θα ανήκουν και δεν θα πάρουν μέρος σε πρωταθλήματα άλλων Ηπειρωτικών ή Διεθνών Σκοπευτικών Οργανώσεων που περιλαμβάνουν αγωνίσματα τα οποία καθορίζονται στους Κανονισμούς της ISSF, εκτός αν εξουσιοδοτηθούν από την ISSF.
- 1.3.8** Η Ετήσια συνδρομή Μέλους είναι πληρωτέα την 1η Ιανουαρίου και πρέπει να καταβληθεί μέσα σε 30 ημέρες.
- 1.3.9** Η ιδιότητα του μέλους μπορεί να αποσυρθεί, (και η απόσυρση να έχει) ισχύ στο τέλος του τρέχοντος έτους, αφού δοθεί προειδοποίηση τριών (3) μηνών στον Γενικό Γραμματέα.
- 1.3.10** Μέλος που έχει περιορισμένες οικονομικές δυνατότητες μπορεί να ζητήσει την μείωση της συνδρομής του από την Εκτελεστική Επιτροπή.
- 1.3.11** Καθυστέρηση της πληρωμής πέραν της 31 Μαρτίου του τρέχοντος έτους επιφέρει την αναστολή των δικαιωμάτων του μέλους.
- 1.3.12** Η αθέτηση της καταβολής της συνδρομής επί δύο (2) έτη μπορεί να επιφέρει τον αποκλεισμό του μέλους.
- 1.3.13** Η πληρωμή των οφειλόμενων συνδρομών και ενός τέλους επανεγγραφής 200 Ελβετικών Φράγκων (SFr) αποκαθιστά την ιδιότητα του μέλους.
- 1.3.14** Ένα μέλος μπορεί να ζητήσει ιδιαίτερη αντιμετώπιση της ιδιότητάς του, λόγω ειδικών περιστάσεων.
- 1.3.15** Αναστολή (ιδιότητας μέλους) και Αποβολή
- 1.3.15.1** Η ιδιότητα ενός μέλους μπορεί να ανασταλεί αν, σύμφωνα με τη γνώμη του Διοικητικού Συμβουλίου, η ISSF μπορεί να εκπληρώσει καλύτερα οποιονδήποτε από τους σκοπούς της με την αναστολή της ιδιότητας του (εν λόγω) μέλους,
- 1.3.15.2** Ένα μέλος μπορεί να αποβληθεί από την Ομοσπονδία για ενέργειά του που αντιτίθεται στο Καταστατικό ή στους Γενικούς Κανονισμούς.
- 1.3.16** Ειδική συμφωνία Διαιτησίας μεταξύ της Διεθνούς Ομοσπονδίας του Αθλήματος της Σκοποβολής – ISSF - και των μελών της.
- 1.3.16.1** Οποιαδήποτε διαφωνία προκύπτει από τα τρέχοντα Θεσπίσματα και Κανονισμούς της ISSF και δεν μπορεί να διευθετηθεί φιλικά, πρέπει να διευθετηθεί οριστικά από δικαστήριο η σύνθεση του οποίου γίνεται σύμφωνα με το Θεσπίσμα και τους Κανονισμούς του Αθλητικού Δικαστηρίου Διαιτησίας, αποκλειόμενης κάθε προσφυγής στα κοινά δικαστήρια. Οι συμβαλλόμενοι συμφωνούν να συμμορφωθούν με το παραπάνω Θεσπίσμα και Κανονισμούς, να αποδεχθούν με καλή πίστη την απόφαση που θα εκδοθεί και να μην παρεμποδίσουν με κανένα τρόπο την εκτέλεσή της.
- 1.3.16.2** Διαφωνίες ανάμεσα στην ISSF και ένα ή περισσότερα από τα μέλη της που δεν μπορούν να διευθετηθούν οριστικά με απόφαση κάποιου φορέα της ISSF, μπορούν να υποβληθούν σε διαιτησία από οποιονδήποτε από τους ενδιαφερόμενους στο Αθλητικό Δικαστήριο Διαιτησίας (CAS) στη Λοζάνη. Οποιαδήποτε απόφαση του εν λόγω Δικαστηρίου δεν επιδέχεται έφεση και είναι δεσμευτική για τους ενδιαφερόμενους.



#### **1.4.0 Επίτιμα Μέλη**

**1.4.1** Η ιδιότητα του επίτιμου μέλους απονέμεται σε άτομα ως η υψηλότερη τιμητική διάκριση της Ομοσπονδίας. (Για την απονομή) απαιτείται επίσημη πρόταση και εκλογή από τη Γενική Συνέλευση.

**1.4.2** Τα επίτιμα μέλη μπορούν να παρευρίσκονται σε όλες τις συνεδριάσεις της Ομοσπονδίας, με δικαίωμα λόγου αλλά χωρίς δικαίωμα ψήφου.

#### **1.5.0 Οργάνωση και Διοίκηση**

**1.5.1** Η Ομοσπονδία οφείλει να διεξάγει το έργο της μέσω:

**1.5.1.1** της Γενικής Συνέλευσης,

**1.5.1.2** του Διοικητικού Συμβουλίου,

**1.5.1.3** της Εκτελεστικής Επιτροπής,

**1.5.1.4** των Αξιωματούχων

**1.5.1.5** των Επιτροπών.

**1.5.2** Η Γενική Συνέλευση, το Διοικητικό Συμβούλιο ή η Εκτελεστική Επιτροπή μπορούν να συγκροτήσουν Προσωρινές Επιτροπές.

**1.5.3** Ο υποψήφιος για οποιαδήποτε θέση πρέπει να είναι εν ενεργεία μέλος και να έχει την υποστήριξη μιας Ομοσπονδίας.

#### **1.6.0 Η Γενική Συνέλευση**

**1.6.1** Η Γενική Συνέλευση απαρτίζεται από αντιπροσώπους που εκπροσωπούν τα μέλη.

**1.6.2** Η Γενική Συνέλευση συνέρχεται κάθε δύο (2) χρόνια στον τόπο του Παγκόσμιου Πρωταθλήματος (Εκλεκτικό Συνέδριο) και των Ολυμπιακών Αγώνων ή σε τόπο που επιλέγεται από την Εκτελεστική Επιτροπή με ομόφωνη ψήφο.

**1.6.3** Έκτακτη Γενική Συνέλευση πρέπει να συγκαλείται μετά από απόφαση της Γενικής Συνέλευσης, ή του Διοικητικού Συμβουλίου, ή μετά από έγγραφη αίτηση 25 τουλάχιστον μελών.

**1.6.4** Οι προτάσεις των μελών για την ημερησία διάταξη πρέπει να παραληφθούν τρεις (3) μήνες εκ των προτέρων.

**1.6.5** Η ημερησία διάταξη και τα (σχετικά) έγγραφα πρέπει να ταχυδρομηθούν σε όλα τα μέλη και στο Διοικητικό Συμβούλιο δύο (2) μήνες εκ των προτέρων.

**1.6.6** Οι αποφάσεις της Γενικής Συνελεύσεως περιορίζονται στα θέματα της ημερησίας διάταξης. (Άλλα) θέματα, με εξαίρεση τις τροποποιήσεις του Καταστατικού ή των Γενικών Κανόνων, μπορούν να προστεθούν στην ημερησία διάταξη από το Διοικητικό Συμβούλιο, ή κατόπιν έγκρισης του 75 % της πλειοψηφίας στη Γενική Συνέλευση.



**1.6.7** Λειτουργίες της Γενικής Συνέλευσης:

**1.6.7.1** εκλογές των αξιωματούχων, των μελών του Διοικητικού Συμβουλίου, των Προέδρων των Επιτροπών, των ελεγκτών και των επίτιμων μελών. ■ 0.( )-646 T

**1.6.7.2** εκλογή προσωρινών Επιτροπών όπως Επιτροπές Πρακτικών ή Εκλογών

**1.6.7.3** έγκριση της αναφοράς των ελεγκτών και άλλων αναφορών.

**1.6.7.4** επιλογή των χωρών που θα οργανώσουν τα Παγκόσμια Πρωταθλήματα,

**1.6.7.5** αποφάσεις εφέσεων σχετικών με την ιδιότητα του μέλους,

**1.6.7.6** προσδιορισμός των συνδρομών των μελών

**1.6.7.7** αναθεώρηση του Καταστατικού και των Γενικών Κανονισμών

**1.6.7.8** διάλυση της Ομοσπονδίας.

**1.6.8** Μία Ομοσπονδία που εκπροσωπεί όλα τα σκοπευτικά αθλήματα έχει δύο ψήφους και μπορεί να εκπροσωπηθεί από έναν ή δύο αντιπροσώπους.

**1.6.9** Δύο Ομοσπονδίες που εκπροσωπούν μία χώρα θα έχουν από μία ψήφο και έναν αντιπρόσωπο.

**1.6.10** Τα μέλη μπορούν να εκπροσωπηθούν με γραπτό πληρεξούσιο. Ένα μέλος δεν μπορεί να εκπροσωπήσει περισσότερα από ένα ~~πέντε~~ μέλη. Μέλη με μία ψήφο μπορούν να έχουν μόνο μία πληρεξούσια ψήφο. Μέλη με δύο ψήφους μπορούν να έχουν δύο πληρεξούσιες ψήφους

**1.6.11** Τα μέλη του Διοικητικού Συμβουλίου είναι επίτιμοι ~~πρόεδροι~~ της Γενικής Συνέλευσης, με δικαίωμα ομιλίας αλλά χωρίς δικαίωμα ψήφου.

**α 1.6.12** Η απαρτία στη Γενική Συνέλευση αποτελείται ~~από~~



- 1.7.2** Λειτουργίες του Διοικητικού Συμβουλίου:
- 1.7.2.1** η εισδοχή, η αναστολή της ιδιότητας και ο αποκλεισμός μελών,
  - 1.7.2.2** η εκλογή πέντε (5) από τα 15 μέλη του που έχουν εκλεγεί από τη Γενική Συνέλευση για την Εκτελεστική Επιτροπή για τετραετή (4ετή) θητεία,
  - 1.7.2.3** η εκλογή των μελών των Επιτροπών για διάστημα 2 ετών,
  - 1.7.2.4** η εξέταση προτάσεων στη Γενική Συνέλευση,
  - 1.7.2.5** η έγκριση των τεχνικών κανονισμών για τα σκοπευτικά αγωνίσματα και των κανονισμών αγώνων για διεθνή σκοπευτικά εμβλήματα (διακρίσεις) ή παρόμοια προγράμματα,
  - 1.7.2.6** η απονομή διακρίσεων για εξαιρετικές υπηρεσίες,
  - 1.7.2.7** διορίζει τον αντικαταστάτη οποιουδήποτε Αξιωματούχου, μέλους του Διοικητικού Συμβουλίου, ή μέλους Επιτροπής που παραιτείται, αδυνατεί να εκπληρώσει τα καθήκοντα του για άλλους λόγους, απομακρύνεται ή αν υπάρξει κενή θέση,
  - 1.7.2.8** διασφαλίζει ότι προάγεται ο σκοπός της Ομοσπονδίας και αποφασίζει σχετικά με την Έδρα και την εγγραφή (βλέπε 1.2).
- 1.7.3** Η απαρτία είναι το 50% των μελών.
- 1.7.4** Δεν επιτρέπεται ψήφος δια πληρεξουσίου.
- 1.7.5** Όλες οι αποφάσεις λαμβάνονται με ανοικτή ψηφοφορία των παρόντων μελών και απαιτούν απλή πλειοψηφία, εκτός από τις εκλογές. Για επείγοντα θέματα οι αποφάσεις μπορούν να ληφθούν χωρίς συνεδρίαση, με ταχυδρομική ψήφο, απαιτείται, όμως, πλειοψηφία 75%.
- 1.7.6** Συνεδριάζει τουλάχιστον μία φορά το χρόνο.
- 1.8.0** **Η Εκτελεστική Επιτροπή**
- 1.8.1** Αποτελείται από τους Αξιωματούχους, τον Πρόεδρο της Τεχνικής Επιτροπής και πέντε (5) άλλα μέλη που πρέπει να εκλεγούν από το 15μελές Διοικητικό Συμβούλιο, που εκλέγεται από τη Γενική Συνέλευση για τετραετή (4ετή) θητεία.
- 1.8.2** Λειτουργίες της Επιτροπής:
- 1.8.2.1** διασφαλίζει την εφαρμογή των αποφάσεων της Γενικής Συνέλευσης και του Διοικητικού Συμβουλίου,
  - 1.8.2.2** επιβλέπει και συντονίζει τις διοικητικές υπηρεσίες και λειτουργίες,
  - 1.8.2.3** καθιερώνει κατευθυντήριες γραμμές και διαδικασίες για τους φορείς της ISSF και αποφασίζει για τα Παραρτήματα στους Γενικούς κανόνες της,
  - 1.8.2.4** ενεργεί για λογαριασμό του Διοικητικού Συμβουλίου σε επείγοντα θέματα,
  - 1.8.2.5** αποφασίζει για τη χώρα που θα οργανώσει το Παγκόσμιο Πρωτάθλημα στην περίπτωση παραίτησης (από τη διοργάνωση) της επιλεγμένης διοργανώτριας χώρας,
  - 1.8.2.6** διορίζει τους Αντιπροσώπους ή Εκπροσώπους και τα μέλη της επιτροπής Κριτών σε όλα τα Πρωταθλήματα (που διεξάγονται) υπό τη διεύθυνση της ISSF,
  - 1.8.2.7** ενεργεί για θέματα που δεν έχουν ανατεθεί σε άλλες Επιτροπές,
  - 1.8.2.8** αποφασίζει για το σχέδιο και τη χρήση των εμβλημάτων της ISSF,



- 1.8.2.9** Μετά από συμφωνία του Προέδρου της ISSF με τον Πρόεδρο της ΔΟΕ σχετικά με τον αριθμό των αναλογουσών θέσεων για τους Ολυμπιακούς Αγώνες, η Εκτελεστική Επιτροπή συντάσσει και επιβλέπει τους «Ειδικούς Κανόνες για τη Συμμετοχή στα Αγωνίσματα της Σκοποβολής των Ολυμπιακών Αγώνων.
- 1.8.3** Η απαρτία είναι οκτώ (8) μέλη.
- 1.8.4** Συνεδριάζει τουλάχιστον δύο φορές το χρόνο.
- 1.9.0** **Οι Αξιωματούχοι**
- 1.9.1** Οι Αξιωματούχοι της Ομοσπονδίας αποτελούνται από:
- 1.9.1.1** τον Πρόεδρο,
- 1.9.1.2** τον Γενικό Γραμματέα που είναι επίσης και Ταμίας,
- 1.9.1.3** τέσσερις (4) Αντιπροέδρους.
- 1.9.2** Ο Πρόεδρος ή κατά την απουσία του ο Γενικός Γραμματέας ή ένας Αντιπρόεδρος, οφείλει να προεδρεύει στη Γενική Συνέλευση, στο Διοικητικό Συμβούλιο και στην Εκτελεστική Επιτροπή.
- 1.9.3** Οι Αξιωματούχοι εκλέγονται από τη Γενική Συνέλευση για τετραετή (4ετή) θητεία.
- 1.9.4** Οι Αξιωματούχοι μπορούν να παρακολουθούν τις συνελεύσεις όλων των Επιτροπών εκτός από την Επιτροπή Εκλογών, με δικαίωμα ομιλίας αλλά χωρίς δικαίωμα ψήφου.
- 1.9.5** Η Ομοσπονδία εκπροσωπείται νομικά από τον Πρόεδρο ή τον Γενικό Γραμματέα.
- 1.10.0** **Η Τεχνική Επιτροπή**
- 1.10.1** Αποτελείται από τον Πρόεδρο και πέντε (5) μέλη.
- 1.10.2** Λειτουργίες της Επιτροπής:
- 1.10.2.1** βοηθά τις Επιτροπές Τμημάτων στην ανάπτυξη κανόνων σκοποβολής και του αθλήματος της σκοποβολής,
- 1.10.2.2** συντονίζει τους κανόνες των διαφόρων σκοπευτικών αγωνισμάτων,
- 1.10.2.3** συντονίζει τις προτάσεις των Επιτροπών Τμημάτων,
- 1.10.2.4** υποδεικνύει στην Εκτελεστική Επιτροπή Εκπροσώπους και Αντιπροσώπους για όλους τους αγώνες (που διεξάγονται) υπό τη διεύθυνση της ISSF,
- 1.10.2.5** αξιολογεί και βοηθά στο σχεδιασμό σκοπευτηρίων, τον εξοπλισμό σκοπευτηρίων και στις επιχειρησιακές διαδικασίες για όλους τους αγώνες (που διεξάγονται) υπό τη διεύθυνση της ISSF,
- 1.10.2.6** επαληθεύει και εγκρίνει παγκόσμια ρεκόρ.
- 1.10.3** Δίνει αναφορά στο Διοικητικό Συμβούλιο ή στην Εκτελεστική Επιτροπή.
- 1.10.4** Συνεδριάζει τουλάχιστον μία φορά το χρόνο.





## **1.11.0 Οι Επιτροπές Τμημάτων**

1.11.1 Θα εκλεγούν Επιτροπές για τα παρακάτω τμήματα:

1.11.1.1 Σκοποβολή Τουφεκίου,

1.11.1.2 Σκοποβολή Πιστολίου,

1.11.1.3 Σκοποβολή Λειοκάννου

1.11.1.4 Σκοποβολή Κινητού Στόχου.

1.11.2 Κάθε Επιτροπή Τμήματος απαρτίζεται από Πρόεδρο και επτά (7) μέλη.

1.11.3 Κάθε Επιτροπή Τμήματος πρέπει να είναι υπεύθυνη για τη διατύπωση των κανονισμών σκοποβολής, και πρέπει να εξετάζει όλα τα τεχνικά ερωτήματα που σχετίζονται με την οργάνωση, τα όπλα και τους κανόνες του τμήματός της, συμπεριλαμβανόμενης και της ερμηνείας των κανονισμών.

1.11.4 Κάθε Επιτροπή Τμήματος δίνει αναφορά στην Εκτελεστική Επιτροπή και στο Διοικητικό Συμβούλιο.

## **1.12.0 Η Επιτροπή Κριτών**

1.12.1 Αποτελείται από Πρόεδρο και επτά (7) μέλη.

1.12.2 Λειτουργίες της Επιτροπής:

1.12.2.1 διασφαλίζει την ομοιόμορφη εφαρμογή των κανονισμών σκοποβολής,

1.12.2.2 παρέχει κατευθυντήριες οδηγίες για διεθνείς κριτές,

1.12.2.3 προετοιμάζει και διεξάγει μαθήματα για κριτές και μέλη επιτροπών κριτών,

1.12.2.4 εγκρίνει αιτήσεις για άδειες κριτών,

1.12.2.5 προτείνει στην Εκτελεστική Επιτροπή Κριτές για Πρωταθλήματα ή Αγώνες.

1.12.3 Δίνει αναφορά στην Εκτελεστική Επιτροπή και στο Διοικητικό Συμβούλιο.

1.12.4 Συνεδριάζει τουλάχιστον μία φορά το χρόνο.

## **1.13.0 Η Επιτροπή Θεσπισμάτων και Καταλληλότητας**

1.13.1 Αποτελείται από Πρόεδρο και επτά (7) μέλη.

1.13.2 Λειτουργίες της Επιτροπής:

1.13.2.1 μελετά το Καταστατικό και τους Γενικούς Κανονισμούς,

1.13.2.2 εξετάζει τις αλλαγές ή προσθήκες που προτείνονται από άλλους,

1.13.2.3 μελετά τους κανόνες που αφορούν την καταλληλότητα για τα Πρωταθλήματα και τους Ολυμπιακούς Αγώνες;

1.13.2.4 εξετάζει μεμονωμένα θέματα καταλληλότητας.

1.13.3 Δίνει αναφορά στην Εκτελεστική Επιτροπή και στο Διοικητικό Συμβούλιο.





#### **1.14.0 Η Ιατρική Επιτροπή**

1.14.1 Αποτελείται από Πρόεδρο και μέλη.

1.14.2 Λειτουργίες της Επιτροπής:

1.14.2.1 εξετάζει ιατρικά θέματα σχετικά με τη σκοποβολή και υποβάλλει κατευθυντήριες οδηγίες και συγκεκριμένες προτάσεις,

1.14.2.2 υποστηρίζει την οργάνωση και τη διεξαγωγή του Ελέγχου Αντί-Ντόπινγκ σύμφωνα με κανόνες που έχουν εγκριθεί από το Διοικητικό Συμβούλιο,

1.14.2.3 προάγει την ανταλλαγή εμπειρίας με εκδόσεις και ανακοινώσεις και οργανώνοντας ειδικές εκδηλώσεις.

1.14.3 Δίνει αναφορά στην Εκτελεστική Επιτροπή και στο Διοικητικό Συμβούλιο.

#### **1.15.0 Η Επιτροπή Αθλητών**

1.15.1 Αποτελείται από τον Πρόεδρο και έξι (6) Μέλη.

1.15.2 Λειτουργίες της Επιτροπής:

1.15.2.1 Να συλλέγει πληροφορίες και γνώμες από τους αθλητές όσον αφορά στις ανάγκες τους και στα προβλήματα τους σχετικά με τους Ολυμπιακούς Αγώνες και τα κύρια διεθνή πρωταθλήματα της ISSF.

1.15.2.2 Να εκφράζει απόψεις και να κάνει προτάσεις πάνω στα θέματα αυτά και να τις προωθεί στα σχετικά σώματα της ISSF.

1.15.2.3 Να κάνει επαφές και να συντονίζει τις δραστηριότητες με τις Επιτροπές Αθλητών άλλων διεθνών ομοσπονδιών.

1.15.2.4 Να συμμετέχει σε ομάδες εργασίας, να διασφαλίζει τις καλύτερες δυνατές συνθήκες προπόνησης, διαμονής και συνθηκών διαβίωσης για τους αθλητές όπως και για τη διεξαγωγή των αγώνων στα κυριότερα διεθνή πρωταθλήματα.

1.15.2.5 Να στηρίζει τον αγώνα ενάντια στα ναρκωτικά και το ντόπινγκ.

1.15.2.6 Να αποτελεί άμεσο σύνδεσμο μεταξύ των αθλητών μέσα στην ISSF.

#### **1.16.0 Επιτροπές**

1.16.1 Οι αποφάσεις σε όλες τις Επιτροπές της ISSF λαμβάνονται δια πλειοψηφίας επί των ψήφων που ρίφθηκαν.

1.16.1.1 Το κάθε μέλος έχει μία (1) ψήφο. Οι αποχές και οι μαυρισμένες ή κατεστραμμένες ψήφοι κηρύσσονται άκυρες. Δεν επιτρέπεται η ψήφος διά πληρεξουσίου. Η ψηφοφορία γίνεται μυστικά αν το αποφασίσει ο πρόεδρος ή το ζητήσει ένα από τα παριστάμενα μέλη. Στην περίπτωση ισοψηφίας ο Πρόεδρος της συνεδρίασης έχει την καθοριστική ψήφο.

1.16.2 Σε όλες τις Επιτροπές της ISSF τουλάχιστον ένα από τα μέλη πρέπει να είναι θηλυκού γένους. Αν δεν προταθεί υποψήφια ή δεν εκλεγεί υποψήφια, μία (1) θέση στην επιτροπή πρέπει να κηρυχθεί κενή μέχρι να συμπληρωθεί η θέση σύμφωνα με το Άρθρο 1.7.2.7.



## **1.17.0 Οι (λογιστικοί) Ελεγκτές**

**1.17.1** Οι Ελεγκτές οφείλουν να εξετάζουν τους λογαριασμούς και τις οικονομικές συναλλαγές και να υποβάλλουν γραπτή αναφορά στη Γενική Συνέλευση.

## **1.18.0 Οικονομικά**

**1.18.1** Το οικονομικό έτος διαρκεί από την 1η Ιανουαρίου έως την 31η Δεκεμβρίου.

**1.18.2** Σε κάθε συνεδρίαση του Διοικητικού Συμβουλίου ο Γενικός Γραμματέας δίνει αναφορά για την οικονομική κατάσταση.

## **1.19.0 Ηπειρωτικές Συνομοσπονδίες**

**1.19.1** Η ISSF αναγνωρίζει τη σημασία των Ηπειρωτικών Συνομοσπονδιών για την προαγωγή και την οργάνωση της σκοποβολής και υποστηρίζει το σχηματισμό τους και το έργο τους.

**1.19.2** Οι Εθνικές Σκοπευτικές Ομοσπονδίες μίας ηπείρου, που είναι μέλη της ISSF, μπορούν να σχηματίσουν μία Ηπειρωτική Σκοπευτική Συνομοσπονδία ή Ομοσπονδία.

**1.19.3** Η αναγνώριση Ηπειρωτικών Συνομοσπονδιών και η έγκριση των Θεσπισμάτων τους εκτελούνται από το Διοικητικό Συμβούλιο. Το Καταστατικό και οι Κανόνες (τους) πρέπει να είναι σύμφωνοι με το Καταστατικό και τους Κανόνες της ISSF.

**1.19.4** Οι σκοποί των Ηπειρωτικών Συνομοσπονδιών πρέπει να καλύπτουν:

**1.19.4.1** την προαγωγή και την περαιτέρω ανάπτυξη του αθλήματος της σκοποβολής μέσα στην Ήπειρο, σύμφωνα με τους Κανονισμούς και το Καταστατικό της ISSF,

**1.19.4.2** την προαγωγή προγραμμάτων προπόνησης και αγώνων μέσα στην ήπειρο,

**1.19.4.3** την οργάνωση Ηπειρωτικών Πρωταθλημάτων σε τακτική βάση,

**1.19.4.4** την εκπροσώπηση στο Διοικητικό Συμβούλιο της ISSF (Άρθρο 1.7.1).

**1.19.5** Το Διοικητικό Συμβούλιο μπορεί να σχηματίσει μία ειδική Επί Τούτου Επιτροπή στην οποία προεδρεύει ένας Αντιπρόεδρος, για να βοηθήσει στο σχηματισμό νέων Ηπειρωτικών Συνομοσπονδιών που οργανώνουν Ηπειρωτικά πρωταθλήματα.

**1.19.6** Οι Ηπειρωτικές Συνομοσπονδίες οφείλουν να υποβάλλουν αναφορές σχετικά με τις δραστηριότητές τους σε κάθε συνεδρίαση του Διοικητικού Συμβουλίου και της Γενικής Συνέλευσης.

## **1.20.0 Τροποποίηση του Καταστατικού**

**1.20.1** (Οι) προτάσεις πρέπει να παραληφθούν από το γραφείο του Γενικού Γραμματέα τουλάχιστον τρεις (3) μήνες πριν από τη Γενική Συνέλευση και να διανεμηθούν στα μέλη και στο Διοικητικό Συμβούλιο, σύμφωνα με το Άρθρο 1.6.5.

**1.20.2** Πλειοψηφία 2/3 στη Γενική Συνέλευση, στην οποία εκπροσωπούνται τουλάχιστον 25% των μελών, πρέπει να εγκρίνει όλες τις αλλαγές.

**1.20.3** Οι αλλαγές του Καταστατικού τίθενται σε ισχύ αμέσως μετά την έγκρισή τους, με εξαίρεση το ότι οι θητείες που έχουν καθοριστεί προηγουμένως πρέπει να ολοκληρωθούν.



## **1.21.0 Γλώσσες**

- 1.21.1** Η Αγγλική είναι η μόνιμη, επίσημη γλώσσα. Το Καταστατικό και όλοι οι κανόνες, κανονισμοί και τα έγγραφα της νομικής ή επίσημης αλληλογραφίας πρέπει να εκδίδονται στην Αγγλική γλώσσα. Η επίλυση αμφισβητήσεων πρέπει να διεξάγεται στην Αγγλική γλώσσα.
- 1.21.2** Η Αγγλική, η Γαλλική, η Ισπανική, η Γερμανική και η Ρωσική είναι αναγνωρισμένες γλώσσες. Ταυτόχρονη μετάφραση (σ' αυτές) θα πρέπει να παρέχεται στις Γενικές Συνελεύσεις.
- 1.21.3** Η Εκτελεστική Επιτροπή μπορεί να επιτρέψει τη χρήση άλλων γλωσσών σε συνεδριάσεις του Διοικητικού Συμβουλίου και Γενικές Συνελεύσεις.
- 1.21.4** Σε Ηπειρωτικά και σε Παγκόσμια Πρωταθλήματα η γλώσσα της διοργανώτριας χώρας μπορεί να χρησιμοποιηθεί στο πρόγραμμα, μαζί με την Αγγλική.

## **1.22.0 Διάλυση της Ομοσπονδίας**

- 1.22.1** Αίτημα διάλυσης της Ομοσπονδίας πρέπει να παραληφθεί έξι (6) μήνες πριν από τη Γενική Συνέλευση και να ταχυδρομηθεί σε όλα τα μέλη και στο Διοικητικό Συμβούλιο πέντε (5) μήνες προηγουμένως.
- 1.22.2** Πλειοψηφία 3/4 στη Γενική Συνέλευση, στην οποία εκπροσωπούνται τουλάχιστον 25% των μελών, πρέπει να εγκρίνει τη διάλυση της Ομοσπονδίας.

## **1.23.0 Εγγραφή της Ομοσπονδίας σύμφωνα με το Άρθρο 1.2.2.**

- 1.23.1** Η Ομοσπονδία σύμφωνα με την απόφαση του Διοικητικού Συμβουλίου έχει την έδρα της στο Μόναχο, της Ομοσπονδιακής Δημοκρατίας της Γερμανίας και πρέπει να είναι νόμιμα εγγεγραμμένη (στα σχετικά μητρώα) με την επωνυμία: "Διεθνής Ομοσπονδία του Αθλήματος της Σκοποβολής, εγγεγραμμένος Σύλλογος (ISSF)", και να καταχωρηθεί στο μητρώο του αρμόδιου δικαστηρίου.
- 1.23.2** Η Ομοσπονδία εξυπηρετεί αποκλειστικά και χωρίς (καμία) επιφύλαξη ευεργετικούς σκοπούς σύμφωνα με το τμήμα «Φορολογική βοήθεια και κίνητρα» της Γερμανικής Φορολογικής νομοθεσίας. Ενεργεί ανιδιοτελώς και έχει κυρίως αφιλοκερδείς σκοπούς.
- 1.23.3** Τα χρήματα της Ομοσπονδίας μπορούν να χρησιμοποιηθούν μόνο για συνταγματικούς σκοπούς. Τα μέλη δεν αποκομίζουν κανένα χρηματικό όφελος από την Ομοσπονδία. Κανένα μέλος δεν θα έχει προνομιούχο θέση λόγω εξόδων που αντιτίθενται στους σκοπούς της Ομοσπονδίας ή λόγω δυσανάλογα υψηλών αποζημιώσεων.
- 1.23.4** Σε περίπτωση διάλυσης της Ομοσπονδίας ή κατάργησης του καθεστώτος φοροαπαλλαγής από το Γερμανικό Κράτος, οποιαδήποτε εναπομείναντα περιουσιακά στοιχεία πρέπει να παραχωρηθούν στην Εθνική Ολυμπιακή Επιτροπή με την εντολή να χρησιμοποιηθούν αποκλειστικά για σκοπούς επωφελείς για το διεθνές άθλημα της σκοποβολής.
- 1.23.5** Οι τροποποιήσεις του Καταστατικού και η διάλυση της Ομοσπονδίας πρέπει να αναφερθούν στην Οικονομική Υπηρεσία του τόπου εγγραφής.



Το παρόν Καταστατικό εγκρίθηκε από την Έκτακτη Γενική Συνέλευση της UIT την 27<sup>η</sup> Ιουλίου, 1980 στη Μόσχα, και αντικατέστησε το «Καταστατικό της UIT, Έκδοση 1978». Η έκδοση αυτή περιλαμβάνει τροπολογίες και διορθώσεις που εγκρίθηκαν από τις Γενικές Συνελεύσεις της 15<sup>ης</sup> Ιουλίου, 1998 στη Βαρκελώνη, ESP, της 21<sup>ης</sup> Μαρτίου, 2000 στο Σίδνεϋ, AUS και της 18<sup>ης</sup> Απριλίου, 2004 στην Αθήνα, GRE.

03\_constitution\_2005\_1st.doc/2/22/2007 10:57 AM







04\_guideconstitution\_2005\_1st.doc/2/22/2007 10:58:00 AM



## 2. Όροι Εντολής (Δικαιοδοσίας)

### 2.1.0 Δήλωση Αρχής

**2.1.1** Κάθε άτομο που εκλέγεται σε θέση σε οποιοδήποτε φορέα της ISSF υπηρετεί αποκλειστικά τα συμφέροντα της ISSF, και είναι υπεύθυνο απέναντι στην Ομοσπονδία. Κατά την εκτέλεση των καθηκόντων (για τα οποία είναι υπεύθυνος) πρέπει να εξασφαλίζει ότι σε όλες τις αποφάσεις δίνεται προτεραιότητα στο Καταστατικό, τους Γενικούς Κανόνες και άλλους κανονισμούς της ISSF.

**2.1.2** Όλα τα πρόσωπα που εκλέγονται ή διορίζονται στην ISSF υπηρετούν σε επίτιμη βάση και χωρίς μισθό.

**2.1.3** Με την αποδοχή της εκλογής ή του διορισμού (του) ο καθένας συμφωνεί να αφιερώσει τον απαραίτητο χρόνο για την εκπλήρωση των καθηκόντων που απαιτούνται από τη θέση του.

### 2.2.0 Περιγραφή Λειτουργιών (Καθηκόντων)

#### 2.2.1 Πρόεδρος

##### Στόχοι

Η επιτυχής ηγεσία και διεύθυνση της ISSF εξασφαλίζοντας μία ισορροπημένη προώθηση όλων των τμημάτων και δραστηριοτήτων της ερασιτεχνικής σκοποβολής και προσέχοντας επίσης τις ανάγκες της παράδοσης και της ανάπτυξης.

##### Κύρια Καθήκοντα και ευθύνες

Συγκαλεί και προεδρεύει σε Συνελεύσεις και συναντήσεις σύμφωνα με το Καταστατικό.

Επιβλέπει την εκτέλεση των αποφάσεων, τις δραστηριότητες των φορέων της ISSF. Διασφαλίζει την σωστή τήρηση του Καταστατικού, των Γενικών Κανόνων και των άλλων κανονισμών.

Διασφαλίζει ότι οι υποχρεώσεις της ISSF προς τις Ομοσπονδίες Μέλη, τις Ηπειρωτικές Συνομοσπονδίες, τις Οργανωτικές Επιτροπές και τους Διεθνείς ή Εθνικούς Αθλητικούς Οργανισμούς εκπληρώνονται.

Εκπροσωπεί την ISSF σε νομικά ζητήματα από κοινού με τον Γενικό Γραμματέα.

Ενεργεί για λογαριασμό ή εκπροσωπεί την ISSF όπως απαιτούν οι περιστάσεις.

##### Εξουσίες

Εκτελεί χρέη Προέδρου της Γενικής Συνέλευσης, του Διοικητικού Συμβουλίου και της Εκτελεστικής Επιτροπής.

Ενεργεί σε επείγουσες περιπτώσεις πάνω σε θέματα που δεν καλύπτονται από το Καταστατικό ή τους Γενικούς Κανόνες. Τέτοιες ενέργειες, όμως, απαιτούν εκ των υστέρων έγκριση από το Διοικητικό Συμβούλιο ή την Εκτελεστική Επιτροπή.





### **2.2.2 Αντιπρόεδροι**

#### Στόχοι

Υποστηρίζουν και βοηθούν τον Πρόεδρο να διοικήσει και να διευθύνει την ISSF.

#### Κύρια Καθήκοντα και Εύθυνες

Όπως (αυτό) τους ανατεθεί από τον Πρόεδρο, συγκαλούν και προεδρεύουν στις συνεδριάσεις της ISSF κατά την απουσία του Προέδρου ή κατόπιν αιτήσεώς του.

Εκτελούν καθήκοντα που τους έχουν ανατεθεί από το Διοικητικό Συμβούλιο ή την Εκτελεστική Επιτροπή, ή από τον Πρόεδρο.

Εκτελούν ειδικές εργασίες ή υποστηρίζουν και επιτηρούν συγκεκριμένα μέρη των δραστηριοτήτων της ISSF επί μονίμου βάσεως όταν (αυτό) τους ζητηθεί από την Εκτελεστική Επιτροπή ή τον Πρόεδρο.

#### Εξουσίες

Ενεργούν για λογαριασμό του Προέδρου κατά την απουσία του ή κατόπιν αιτήσεώς του.

### **2.2.3 Γενικός Γραμματέας**

#### Στόχοι

Διευθύνει τη Διοίκηση με σκοπό την αποτελεσματική διεξαγωγή όλων των υποθέσεων της ISSF.

#### Κύρια Καθήκοντα και Ευθύνες

Εκπροσωπεί την ISSF σε νομικά ζητήματα μαζί με τον Πρόεδρο.

Ενεργεί σαν Ταμίας της ISSF.

Εκπροσωπεί τον Πρόεδρο όποτε (αυτός) του το ζητήσει.

Εκτελεί τα καθήκοντα όπως αυτά ορίζονται στην περιγραφή των εργασιών της Διοίκησης.

#### Εξουσίες

Πλήρης εξουσία πάνω σε όλους τους εργαζόμενους στην ISSF. Για περισσότερες λεπτομέρειες δείτε την περιγραφή των εργασιών της Διοίκησης.



## **2.2.4 Μέλη των Επιτροπών**

### **Στόχοι**

(Παρέχουν) βοήθεια, υποστήριξη και συμβουλές στο Διοικητικό Συμβούλιο και την Εκτελεστική Επιτροπή σε όλα τα ζητήματα που θα τους ανατεθούν.

### **Κύρια Καθήκοντα και Εύθυνες**

Όλες οι Επιτροπές της ISSF χειρίζονται όλα τα θέματα μέσα στο πεδίο ενδιαφέροντός τους σαν συμβουλευτικό σώμα και είναι υπεύθυνες για τις τεχνικές και άλλες δραστηριότητες που τους έχουν ανατεθεί από το Καταστατικό, ή το Διοικητικό Συμβούλιο και την Εκτελεστική Επιτροπή.

Όλα τα μέλη των Επιτροπών ενεργούν και ψηφίζουν σαν ανεξάρτητα μέλη και όχι σαν εκπρόσωποι των Εθνικών Ομοσπονδιών τους.

Κάθε Πρόεδρος οφείλει να ορίσει τον αντικαταστάτη του σε περίπτωση απουσίας του, και ένα Γραμματέα για την καταγραφή των πρακτικών για κάθε συνεδρίαση.

### **Εξουσίες**

Κάθε Πρόεδρος εκπροσωπεί την Επιτροπή του στο Διοικητικό Συμβούλιο. Ο Πρόεδρος της Επιτροπής μπορεί να ενεργήσει για λογαριασμό της Επιτροπής του σε επείγουσες περιπτώσεις, και κατόπιν αιτήσεως του Προέδρου, του Γενικού Γραμματέα, του Διοικητικού Συμβουλίου, ή της Εκτελεστικής Επιτροπής. Έχει υποχρέωση να ενημερώσει τα μέλη της Επιτροπής για όποια ενέργεια γίνει.

## **2.3.0 Κανονισμοί Συνεδριάσεων**

### **2.3.1 Συχνότητα**

Οι Επιτροπές της ISSF συνέρχονται όπως αναφέρεται στο Καταστατικό, κατόπιν αιτήσεως του Προέδρου, του Γενικού Γραμματέα, του Διοικητικού Συμβουλίου, ή της Εκτελεστικής Επιτροπής, ή κατόπιν αιτήσεως Προέδρου Επιτροπής.

Αν είναι δυνατό οι συνεδριάσεις θα προγραμματιστούν ώστε να συμπίπτουν με Παγκόσμια Πρωταθλήματα ή άλλες σημαντικές διοργανώσεις του αθλήματος της σκοποβολής.

### **2.3.2 Ειδοποιήσεις**

Οι ειδοποιήσεις για τις συνεδριάσεις των Επιτροπών αποστέλλονται από τον Γενικό Γραμματέα. Για το σκοπό αυτό ο Πρόεδρος οφείλει να υποβάλει την ημερήσια διάταξη, τα (σχετικά) έγγραφα και οποιαδήποτε άλλη πληροφορία για τη συνεδρίαση αρκετά νωρίς ώστε οι ειδοποιήσεις να ταχυδρομηθούν τουλάχιστον δύο (2) μήνες πριν από την ημερομηνία της συνεδρίασης.

### **2.3.3 Γραμματέας Καταγραφής**

Ο Πρόεδρος οφείλει να διορίσει ένα Γραμματέα Καταγραφής για κάθε συνεδρίαση. Ο γραμματέας καταγραφής ετοιμάζει τα πρακτικά που πρέπει να υπογραφούν από τον Πρόεδρό μετά τη συμφωνία των μελών που πήραν μέρος. Τα πρακτικά πρέπει να υποβληθούν στο Γενικό Γραμματέα μέσα σε δύο (2) μήνες από τη συνέλευση.



## **2.3.4 Σειρά Εργασιών**

**2.3.4.1** Διορισμός Γραμματέα Καταγραφής.

**2.3.4.2** Προσκλητήριο παρόντων Μελών.

**2.3.4.3** Ανάγνωση και έγκριση των πρακτικών της προηγούμενης συνεδρίας.

**2.3.4.4** Ανασκόπηση Ενεργειών και Εκκρεμών υποθέσεων αυτών των πρακτικών.

**2.3.4.5** Καινούργιες υποθέσεις στην ημερήσια διάταξη.

**2.3.4.6** Συνιστώμενος τόπος, ημερομηνία και χρόνος της επόμενης συνεδρίασης.

## **2.3.5 Απαρτία και διαδικασία ψήφου**

Απαρτία σε συνεδριάσεις Επιτροπών αποτελεί το 50% των μελών (συμπεριλαμβανόμενου του Προέδρου), εκτός αν ορίζεται αλλιώς στο Καταστατικό. Δεν επιτρέπεται η ψήφος δια πληρεξουσίου. Κάθε μέλος της Επιτροπής έχει μία ψήφο. Ο Πρόεδρος ο σε περίπτωση ισοψηφίας, θα έχει την καθοριστική ψήφο. Όλες οι αποφάσεις λαμβάνονται με ανοικτή ψηφοφορία, εκτός αν ζητηθεί μυστική ψηφοφορία από το 50% ή περισσότερο των παρόντων μελών (εξαιρουμένου του Προέδρου). Ταχυδρομική ψηφοφορία μπορεί να διεξαχθεί στο διάστημα μεταξύ των συνεδριάσεων. Όταν απαιτηθεί ταχυδρομική ψηφοφορία, ο Πρόεδρος οφείλει να στείλει στο κάθε μέλος (και ένα αντίγραφο στη Διοίκηση της ISSF) μία ξεκάθαρη διατύπωση του θέματος προς ψήφιση με την παράκληση να στείλει το κάθε μέλος την ψήφο του πριν από την ημερομηνία που αναφέρεται. Μέσα σε οκτώ (8) μέρες από την λήξη της ταχυδρομικής ψηφοφορίας, ο Πρόεδρος οφείλει να ταχυδρομήσει αναφορά και το αποτέλεσμα της ψηφοφορίας στη Διοίκηση της ISSF. Όταν δεν δίδεται απάντηση, αυτό θα εκληφθεί ως καταφατική ψήφος.

## **2.4.0 Κανόνες για τη συνεργασία ανάμεσα στις Επιτροπές Τμημάτων και την Τεχνική Επιτροπή**

Κάθε φορά που μία Τμηματική Επιτροπή χειρίζεται θέματα που αφορούν στη διατύπωση κανονισμών σκοποβολής ή την ερμηνεία κανόνων (Άρθ. 1.11.3 του Καταστατικού), ο Πρόεδρος οφείλει να υποβάλλει αναφορά και αντίγραφο των (σχετικών) εγγράφων στον Πρόεδρο της Τεχνικής Επιτροπής μέσα σε 10 μέρες από τη συνεδρίαση (Άρθ. 1.10.2.1, 1.10.2.2 και 1.10.2.3 του Καταστατικού). Αν η Τεχνική Επιτροπή θεωρήσει ότι είναι απαραίτητη η επανεξέταση της πρότασης, ο Πρόεδρος της Τεχνικής Επιτροπής θα ενημερώσει τον Πρόεδρο της ενδιαφερόμενης Τμηματικής Επιτροπής το ταχύτερο δυνατό, όχι πάντως αργότερα από δύο (2) μήνες μετά την λήψη των προτάσεων.







## 3. Γενικοί Κανονισμοί της ISSF

### Άρθρο 3.1.0 Σκοπός

- 3.1.1** Οι Γενικοί Κανονισμοί της Διεθνούς Ομοσπονδίας του Αθλήματος της Σκοποβολής (ISSF) διέπουν το διαγωνισμό στην αθλητική σκοποβολή στους Ολυμπιακούς Αγώνες, τα Παγκόσμια Πρωταθλήματα, τα Παγκόσμια Κύπελλα, τα Ηπειρωτικά Πρωταθλήματα και τους Ηπειρωτικούς Αγώνες.
- 3.1.2** Οι Κανονισμοί αυτοί πρέπει να χρησιμοποιούνται για να κατευθύνουν (και) άλλους διεθνείς αγώνες αθλητικής σκοποβολής που διεξάγονται σύμφωνα με τους Κανόνες της ISSF.

### Άρθρο 3.2.0 Πρωταθλήματα Επιβλεπόμενα από την ISSF

- 3.2.1** Η ISSF επιβλέπει τα αγωνίσματα της αθλητικής σκοποβολής στους Ολυμπιακούς Αγώνες, τα Παγκόσμια Πρωταθλήματα, τα Παγκόσμια Κύπελλα, τα Ηπειρωτικά Πρωταθλήματα και τους Ηπειρωτικούς Αγώνες.
- 3.2.2** Τα Παγκόσμια Πρωταθλήματα πρέπει να διοργανώνονται κάθε τέταρτο χρόνο δύο (2) χρόνια μετά τους Ολυμπιακούς Αγώνες. Τα Ηπειρωτικά Πρωταθλήματα πρέπει να διοργανώνονται κάθε δύο (2) χρόνια, μετά τους Ολυμπιακούς Αγώνες και τα Παγκόσμια Πρωταθλήματα. Τα Παγκόσμια Πρωταθλήματα Σκοποβολής Λειόκαννου μπορούν επίσης να διοργανωθούν τις χρονιές μετά τα Παγκόσμια Πρωταθλήματα και τους Ολυμπιακούς Αγώνες.
- 3.2.3** Τα Παγκόσμια Πρωταθλήματα πρέπει να διοργανώνονται από Ομοσπονδία Μέλος επιλεγμένη από τη Γενική Συνέλευση της ISSF τουλάχιστον τέσσερα (4) χρόνια νωρίτερα.
- 3.2.4** Τα Παγκόσμια Κύπελλα διοργανώνονται από Ομοσπονδίες Μέλη που επιλέγονται από την Εκτελεστική Επιτροπή.
- 3.2.5** Οι Ηπειρωτικές Συνομοσπονδίες επιλέγουν τις ομοσπονδίες που διοργανώνουν τα Ηπειρωτικά Πρωταθλήματα.
- 3.2.6** Ομοσπονδία Μέλος που επιθυμεί να διοργανώσει Παγκόσμιο Πρωτάθλημα πρέπει να υποβάλει την πρότασή της στον Γενικό Γραμματέα τουλάχιστον ένα (1) μήνα πριν από τη Γενική Συνέλευση όπου θα επιλεγεί η διοργανώτρια ομοσπονδία. Η πρόταση πρέπει να περιλαμβάνει:
- 3.2.6.1** μία επίσημη δήλωση από τον κατάλληλο κυβερνητικό φορέα ή/και την Εθνική Ολυμπιακή Επιτροπή, που βεβαιώνει την υποστήριξη που θα δοθεί στη διοργάνωση του Πρωταθλήματος,
- 3.2.6.2** μία δήλωση διαβεβαίωσης ότι θα τηρηθούν όλες οι απαιτήσεις του Καταστατικού της ISSF,
- 3.2.6.3** μία δήλωση διαβεβαίωσης ότι η διοργανώτρια ομοσπονδία θα προσκαλέσει όλες τις Ομοσπονδίες Μέλη της ISSF,



- 3.2.6.4** περιγραφή των υπαρχόντων ή προτεινόμενων σκοπευτηρίων και των άλλων απαραίτητων εγκαταστάσεων που πρέπει να ανταποκρίνονται στις απαιτήσεις της ISSF,
- 3.2.6.5** πληροφορίες σχετικά με την προτεινόμενη διοργάνωση, το κόστος διατροφής και στέγης, τη μεταφορά από και προς τα σκοπευτήρια και τη διαθεσιμότητα ταξιδιωτικών διευκολύνσεων,
- 3.2.6.6** μία δήλωση που απαριθμεί τα αγωνίσματα που η (διοργανώτρια) ομοσπονδία προτείνει να συμπεριλάβει στο πρόγραμμα.
- 3.2.7** Αν δε ληφθεί αίτηση ή αν η ομοσπονδία που έχει επιλεγεί για να διοργανώσει το Παγκόσμιο Πρωτάθλημα αποσυρθεί, η Εκτελεστική Επιτροπή οφείλει να επιλέξει μία (άλλη) ομοσπονδία για να οργανώσει το Παγκόσμιο Πρωτάθλημα, ή αν δεν βρεθεί μία μεμονωμένη ομοσπονδία, να επιλέξει γειτονικές ομοσπονδίες που προσφέρονται να διοργανώσουν το Παγκόσμιο Πρωτάθλημα σε χωριστές ομάδες αγωνισμάτων.
- 3.2.8** Η απόσυρση είναι δυνατή μόνο με την έγκριση της Εκτελεστικής Επιτροπής. Η απόσυρση χωρίς έγκριση θα επιφέρει επιβολή προστίμου ή την αναστολή της ιδιότητας του μέλους ή την αναστολή της συμμετοχής σε αγώνες που επιβλέπονται από την ISSF για χρονικό διάστημα που θα αποφασιστεί από το Διοικητικό Συμβούλιο.

### **Άρθρο 3.3.0 Αγωνίσματα Αθλητικής Σκοποβολής**

#### **3.3.1 Τα Αγωνίσματα που αναγνωρίζονται από την ISSF είναι:**

##### **3.3.1.1 Αγωνίσματα Ανδρών:**

<b>Όνομα Αγωνίσματος</b>	
300 μ Τουφέκι 3 Στάσεων Ανδρών	3x40 βολές πρηνηδόν, ορθίως, γονυπετώ
300 μ Τουφέκι Πρηνηδόν Ανδρών	60 βολές πρηνηδόν
300 μ Τουφέκι Στάνταρτ Ανδρών	3x20 βολές πρηνηδόν, ορθίως, γονυπετώ
50 μ Τουφέκι 3 Στάσεων Ανδρών	3x40 βολές πρηνηδόν, ορθίως, γονυπετώ
50 μ Τουφέκι Πρηνηδόν Ανδρών	60 βολές πρηνηδόν
10 μ Αεροβόλο Τουφέκι Ανδρών	60 βολές ορθίως
50 μ Πιστόλι Ανδρών	60 βολές
25 μ Πιστόλι Ταχύτητος Ανδρών	60 βολές
25 μ Πιστόλι Κεντρικής Πυροδότησης	30 + 30 βολές
25 μ Πιστόλι Στάνταρτ Ανδρών	3 x 20 βολές
10 μ Αεροβόλο Πιστόλι Ανδρών	60 βολές
Τραπ Ανδρών	125 δίσκοι
Αυτόματο Τραπ Ανδρών	125 δίσκοι
Διπλό Τραπ Ανδρών	150 δίσκοι
Σκητ Ανδρών	125 δίσκοι
50 μ Κινητός Στόχος Ανδρών	30 βολές σε αργές διαδρομές, 30 βολές σε ταχείες διαδρομές
50 μ Κινητός Στόχος Μεικτός Ανδρών	40 βολές σε μεικτές διαδρομές
10 μ Κινητός Στόχος Ανδρών	30 βολές σε αργές διαδρομές, 30 βολές σε ταχείες διαδρομές
10 μ Κινητός Στόχος Μεικτός Ανδρών	40 βολές σε μεικτές διαδρομές



**3.3.1.2** Αγώνισμα Γυναικών:

<b>Όνομα Αγώνισματος</b>	
300 μ Τουφέκι 3 Στάσεων Γυναικών	3x20 βολές πρηνηδόν, ορθίως, γονυπετώ
300 μ Τουφέκι Πρηνηδόν Γυναικών	60 βολές πρηνηδόν
50 μ Τουφέκι Πρηνηδόν Γυναικών	3x20 βολές πρηνηδόν,

ορθ





### 3.3.1.4 Αγωνίσματα Νεανίδων :

Όνομα Αγωνίσματος	
50 μ Τουφέκι 3 Στάσεων Νεανίδων	3 x 20 βολές πρηνηδόν, ορθίως, γονυπετώ
50 μ Τουφέκι Πρηνηδόν Νεανίδων	60 βολές πρηνηδόν
10 μ Αεροβόλο Τουφέκι Νεανίδων	40 βολές ορθίως
25 μ Πιστόλι Νεανίδων	30 + 30 βολές
10 μ Αεροβόλο Πιστόλι Νεανίδων	40 βολές
Τραπ Νεανίδων	75 δίσκοι
Αυτόματο Τραπ Νεανίδων	75 δίσκοι
Διπλό Τραπ Νεανίδων	120 δίσκοι
Σκητ Νεανίδων	75 δίσκοι
10 μ Κινητός Στόχος Νεανίδων	20 βολές σε αργές διαδρομές, 20 βολές σε ταχείες διαδρομές
10 μ Κινητός Στόχος Μεικτός Νεανίδων	40 βολές σε μεικτές διαδρομές

### 3.3.1.5

Ομαδικά αγωνίσματα (για ομάδες τριών (3) μόνο μελών) αναγνωρίζονται σε όλους τους αναγνωρισμένους. Οι ομάδες θα καταταχθούν στην κατάσταση αποτελεσμάτων μόνο



### 3.3.2.2 Αγώνισμα Γυναικών:

Όνομα Αγώνισματος	
50 μ Τουφέκι 3 Στάσεων Γυναικών	3x20 βολές πρηνηδόν, ορθίως, γονυπετώ
10 μ Αεροβόλο Τουφέκι Γυναικών	40 βολές ορθίως
25 μ Πιστόλι Γυναικών	30 + 30 βολές
10 μ Αεροβόλο Πιστόλι Γυναικών	40 βολές
Τραπ Γυναικών	75 δίσκοι
Σκητ Γυναικών	75 δίσκοι

**3.3.2.3** Το πλήρες πρόγραμμα (κάθε αγώνισμα) διεξάγεται σαν «Προκριματικός» γύρος. Οι «Τελικοί» στα Ολυμπιακά Αγώνισμα διεξάγονται σύμφωνα με τα άρθρα 7.14 (Τουφέκι), 8.14 (Πιστόλι), 9.14 (Λειόκαννα) και 10.14 (Κινητός Στόχος), που επιβάλλονται από το Διοικητικό Συμβούλιο σύμφωνα με το Άρθρο 1.7.2.5 του Καταστατικού της ISSF.

**3.3.3 Τα Αγώνισμα των Παγκόσμιων Πρωταθλημάτων (ατομικός και ομαδικός αγώνας) είναι:**

**3.3.3.1** Υποχρεωτικά Αγώνισμα για άνδρες:

Όνομα Αγώνισματος	
50 μ Τουφέκι 3 Στάσεων Ανδρών	3x40 βολές πρηνηδόν, ορθίως, γονυπετώ
50 μ Τουφέκι Πρηνηδόν Ανδρών	60 βολές πρηνηδόν
10 μ Αεροβόλο Τουφέκι Ανδρών	60 βολές ορθίως
50 μ Πιστόλι Ανδρών	60 βολές
25 μ Πιστόλι Ταχύτητας Ανδρών	60 βολές
25 μ Πιστόλι Κεντρικής Πυροδότησης Ανδρών	30 + 30 βολές
25 μ Πιστόλι Στάνταρτ Ανδρών	3 x 20 βολές
10 μ Αεροβόλο Πιστόλι Ανδρών	60 βολές
Τραπ Ανδρών	125 δίσκοι
Διπλό Τραπ Ανδρών	150 δίσκοι
Σκητ Ανδρών	125 δίσκοι
50 μ Κινητός Στόχος Ανδρών	30 + 30 βολές
50 μ Κινητός Στόχος Μεικτός Ανδρών	40 βολές σε μεικτές διαδρομές
10 μ Κινητός Στόχος Ανδρών	30 βολές σε αργές διαδρομές, 30 βολές σε ταχείες διαδρομές
10 μ Κινητός Στόχος Μεικτός Ανδρών	40 βολές σε μεικτές διαδρομές



**3.3.3.2** Υποχρεωτικά Αγώνισματα για Γυναίκες:

<b>Όνομα Αγώνισματος</b>	
50 μ Τουφέκι 3 Στάσεων Γυναικών	3x20 βολές πρηνηδόν, ορθίως, γονυπετώς
50 μ Τουφέκι Πρηνηδόν Γυναικών 10 μ Αεροβόλο Τουφέι	60 βολές πρηνηδόν



- 3.3.8** Νέα αγωνίσματα μπορούν να προστεθούν στον κατάλογο των αναγνωρισμένων από την ISSF αγωνισμάτων αφού εκπληρωθούν οι παρακάτω όροι:
- 3.3.8.1** τουλάχιστον πέντε (5) ομοσπονδίες μέλη σε δύο (2) ηπείρους πρέπει να βεβαιώσουν ότι το αγώνισμα ασκείται στις χώρες τους,
- 3.3.8.2** η κατάλληλη Επιτροπή Τμήματος της ISSF πρέπει να συντάξει κανόνες για το αγώνισμα,
- 3.3.8.3** έγκριση από το Διοικητικό Συμβούλιο,
- 3.3.8.4** έγκριση από τη Γενική Συνέλευση.

#### **Άρθρο 3.4.0 Διοικητικά και Έλεγχος των Αγώνων**

- 3.4.1** Κάθε Ομοσπονδία Μέλος που οργανώνει ένα Πρωτάθλημα ή Παγκόσμιο Κύπελλο πρέπει να συγκροτήσει μία Οργανωτική Επιτροπή που είναι υπεύθυνη για τη διοίκηση και διεξαγωγή του Πρωταθλήματος βάσει των Γενικών Κανονισμών και Κανόνων της ISSF. Η Οργανωτική Επιτροπή πρέπει να διορίσει διευθυντή αγώνων και επαρκές καταρτισμένο προσωπικό για να εκπληρώσει τα σχετικά καθήκοντα και πρέπει να υποβάλλει αναφορές στην Εκτελεστική Επιτροπή.
- 3.4.2** Η ISSF επιβλέπει τα Παγκόσμια Πρωταθλήματα και τους Ολυμπιακούς Αγώνες δια μέσου ενός (1) ή δύο (2) Τεχνικών Αντιπροσώπων που διορίζονται σύμφωνα με τα Άρθρα 1.8.2.6 και 1.10.2.4 του Καταστατικού. Οι Τεχνικοί Αντιπρόσωποι πρέπει να επιλέγονται μέσα από τα Μέλη του Διοικητικού Συμβουλίου ή μέσα από τις Επιτροπές Τμημάτων και πρέπει να έχουν την κατάλληλη τρέχουσα άδεια Κριτή «Α» της ISSF. Δεν μπορούν να διορισθούν Τεχνικοί Αντιπρόσωποι από τα μέλη της ομοσπονδίας της διοργανώτριας χώρας. Οι Τεχνικοί Αντιπρόσωποι είναι υπεύθυνοι για να εξετάζουν τις προετοιμασίες της διοργάνωσης και τα σκοπευτήρια (καθώς) και τις άλλες εγκαταστάσεις, να συμβουλεύουν την Οργανωτική Επιτροπή πριν και κατά τη διάρκεια των Πρωταθλημάτων και να υποβάλλουν αναφορές στην Εκτελεστική Επιτροπή. Τα κατάλληλα έντυπα, καθώς και ενημερωμένα Παγκόσμια Ρεκόρ θα παρασχεθούν από την ISSF.
- 3.4.3** Για να μπορέσουν οι Τεχνικοί Αντιπρόσωποι να αντεπεξέλθουν σ'αυτές τις ευθύνες, πρέπει να προσκληθούν στον τόπο του Πρωταθλήματος με έξοδα της Οργανωτικής Επιτροπής τουλάχιστον μία φορά, 5 με 12 μήνες πριν από το Πρωτάθλημα, και ξανά, όχι λιγότερο από 10 μέρες πριν από την τελετή έναρξης.
- 3.4.4** Η ISSF επιβλέπει τα Παγκόσμια Κύπελλα και τα Ηπειρωτικά Πρωταθλήματα με το διορισμό ενός (1) ή δύο (2) Τεχνικών Αντιπροσώπων που είναι υπεύθυνοι να εξετάζουν τις προετοιμασίες των αγώνων και να συμβουλεύουν την Οργανωτική Επιτροπή. Οι Τεχνικοί Αντιπρόσωποι θα πρέπει να επιλέγονται από τα μέλη του Διοικητικού Συμβουλίου, ή από τις Επιτροπές Τμημάτων και να έχουν κατάλληλη τρέχουσα Άδεια Κριτή «Α» της ISSF. Οι Τεχνικοί Αντιπρόσωποι δεν μπορούν να διορισθούν από τα μέλη της ομοσπονδίας της διοργανώτριας χώρας. Οι Τεχνικοί Αντιπρόσωποι πρέπει να προσκληθούν με έξοδα της Οργανωτικής Επιτροπής στο Πρωτάθλημα, μερικές μέρες πριν από την Τελετή Έναρξης, όπως έχει συμφωνηθεί με την Οργανωτική Επιτροπή.



- 3.4.5** Κριτές πρέπει να ορισθούν από την ISSF για όλα τα Πρωταθλήματα σύμφωνα με το Άρθρο 1.8.2.6 και το Άρθρο 1.12.2.5 του Καταστατικού. Οι Κριτές είναι υπεύθυνοι να βοηθούν και να επιβλέπουν το προσωπικό της Οργανωτικής Επιτροπής στη διεξαγωγή των αγώνων κατά τη διάρκεια του Πρωταθλήματος. Γενικά, το προσωπικό αγώνων είναι υπεύθυνο για την καθαυτό διεξαγωγή των αγώνων ενώ οι Κριτές συμβουλεύουν και επιβλέπουν το προσωπικό.
- 3.4.6** Διορίζονται οι παρακάτω Κριτές Αγώνων:
- 3.4.6.1** Τουφεκίου,
- 3.4.6.2** Πιστολιού,
- 3.4.6.3** Λειόκαννου,
- 3.4.6.4** Κινητού Στόχου,
- 3.4.6.5** Κατάταξης (Βαθμολογίας και Αποτελεσμάτων),
- 3.4.6.6** Ελέγχου Εξοπλισμού
- 3.4.6.7** Δύο (2) Κριτές μπορούν να συνδυαστούν με την προϋπόθεση ότι τα αγωνίσματα δεν διεξάγονται ταυτόχρονα. Ένα (1) άτομο από κάθε μια από τις Επιτροπές Κριτών Τουφεκίου, Πιστολιού και Κινητού Στόχου πρέπει να διορισθεί από την Επιτροπή εκείνη για να υπηρετήσει στην Επιτροπή Ελέγχου Εξοπλισμού.
- 3.4.7** Οι Επιτροπές Κριτών αποτελούνται από τον πρόεδρο και δύο (2) έως έξι (6) μέλη (πρόεδρο και τέσσερα (4) έως οκτώ (8) μέλη για αγώνες με λειόκαννα). Αξιωματούχοι ή σκοπευτές που είναι μέλη μίας από τις συμμετέχουσες ομάδες δεν πρέπει να είναι μέλη της Επιτροπής Κριτών. Ένα (1) μέλος κάθε Επιτροπής πρέπει να προέρχεται από την ομοσπονδία της χώρας που διοργανώνει το Πρωτάθλημα Όλα τα μέλη της Επιτροπής Κριτών πρέπει να κατέχουν τη σχετική τρέχουσα άδεια Κριτή της ISSF. Τα επιτόπια έξοδα μεταφοράς και διαβίωσης (μονόκλινα δωμάτια) για τους διορισμένους κριτές σε Παγκόσμια Πρωταθλήματα και Παγκόσμια Κύπελλα πρέπει να πληρωθούν από την Οργανωτική Επιτροπή. Τα ταξιδιωτικά έξοδα πρέπει να πληρωθούν από την οργανωτική επιτροπή στο ποσό που καθορίζεται από το Διοικητικό Συμβούλιο ή την Εκτελεστική Επιτροπή.
- 3.4.8** Η Επιτροπή Εφέσεων θα διορισθεί από την ISSF για όλο το Πρωτάθλημα σύμφωνα με το Άρθρο 1.8.2.6 του Καταστατικού. Η Επιτροπή Εφέσεων ευθύνεται για τη λήψη τελικών αποφάσεων για όλες τις εφέσεις σε αποφάσεις των Επιτροπών Κριτών.
- 3.4.9** Η Επιτροπή Εφέσεων πρέπει να αποτελείται από τρία (3) έως πέντε (5) μέλη, συμπεριλαμβανόμενου του προέδρου. Ένα (1) μέλος πρέπει να προέρχεται από την εθνική ομοσπονδία που διοργανώνει το Πρωτάθλημα.



### Άρθρο 3.5.0 Σκοπευτήρια και άλλες Εγκαταστάσεις

**3.5.1** Οι ακόλουθες ελάχιστες εγκαταστάσεις σκοπευτηρίων απαιτούνται για τα Παγκόσμια Πρωταθλήματα και τους Ολυμπιακούς Αγώνες:

	Παγκόσμια Πρωταθλήματα	Ολυμπιακοί Αγώνες	Τελικοί
Στόχοι 300 μ	50	--	--
Στόχοι 50 μ	80	60	10
25 μ	10 ομάδες	8 ομάδες	3 ομάδες
Τραπ	3	3	1
Διπλό Τραπ	3	3	1
Σκητ	3	3	1
Σκοπευτήρια 50 μ Κινητού Στόχου	2	--	--
Σκοπευτήρια 10 μ Κινητού Στόχου	4	--	--
Αεροβόλο Τουφέκι & Πιστόλι	80	60	10

Σημείωση: Η ISSF συνιστά ότι στα Παγκόσμια Κύπελλα ο αριθμός των στόχων που καθορίζονται για τα Παγκόσμια Πρωταθλήματα θα πρέπει να είναι διαθέσιμος.

**3.5.1.1** Τα σκοπευτήρια Τραπ και Σκητ μπορούν να συνδυαστούν. Τα σκοπευτήρια Τραπ πρέπει να είναι μετατρέψιμα σε σκοπευτήρια Διπλού Τραπ εκτός αν παρέχονται ξεχωριστά σκοπευτήρια Διπλού Τραπ.

**3.5.1.2** Ο χώρος των σκοπευτών στα σκοπευτήρια τουφεκιού και πιστολιού πρέπει να προστατεύεται από τον ήλιο, τον άνεμο και τη βροχή.

**3.5.1.3** Τα σκοπευτήρια αεροβόλων στα Παγκόσμια Πρωταθλήματα και τους Ολυμπιακούς Αγώνες πρέπει να είναι εγκατεστημένα σε κλειστό χώρο.

**3.5.1.4** Ηλεκτρονικά συστήματα στόχων κατασκευής και τύπων εγκεκριμένων από την ISSF, πρέπει να χρησιμοποιούνται στους Προκριματικούς Γύρους και στους Τελικούς Τουφεκιού και Πιστολιού στους Ολυμπιακούς αγώνες και τουλάχιστον στους Τελικούς στα Παγκόσμια Κύπελλα και τα Παγκόσμια Πρωταθλήματα της ISSF. Τα σκοπευτήρια για άλλους αγώνες εκτός των Ολυμπιακών Αγώνων μπορούν να συνδυάσουν ηλεκτρονικούς στόχους και άλλα συστήματα που χρησιμοποιούν χάρτινους στόχους.

**3.5.2** Οι ακόλουθες εγκαταστάσεις πρέπει να παρέχονται στα ή κοντά στα σκοπευτήρια:

**3.5.2.1** σκέπαστρα για τον ήλιο, τον αέρα και τη βροχή για τους σκοπευτές και τους αξιωματούχους,

**3.5.2.2** αίθουσες ομάδων όπου οι σκοπευτές μπορούν να χαλαρώσουν, να αλλάξουν ρούχα και να αποθηκεύσουν όπλα, πυρομαχικά και εξοπλισμό,

**3.5.2.3** αίθουσες συνεδριάσεων για χρήση των αξιωματούχων της ISSF, των Επιτροπών και των Επιτροπών Κριτών,

**3.5.2.4** Αίθουσες για γραφεία, βαθμολόγηση στόχων, εξαγωγή αποτελεσμάτων και αποθήκευση στόχων και παρεμφερών υλικών, κλπ.,

**3.5.2.5** ένα Κεντρικό Πίνακα Αποτελεσμάτων για την ανακοίνωση των επίσημων αποτελεσμάτων,



- 3.5.2.6 κατάλληλο χώρο για τον έλεγχο όπλων και εξοπλισμού,
- 3.5.2.7 οπλουργείο με τους απαιτούμενους πάγκους και σφικτήρες (μόρσες),
- 3.5.2.8 κατάλληλες δωρεάν εγκαταστάσεις για τους κατασκευαστές όπλων και εξοπλισμού για (να κάνουν) το σέρβις των προϊόντων τους (μπορεί να ζητηθεί κάποιο ποσό για εμπορικά σταντ),
- 3.5.2.9 εστιατόριο ή εγκαταστάσεις για το σερβίρισμα φαγητού και αναψυκτικών,
- 3.5.2.10 τουαλέτες και μπάνια,
- 3.5.2.11 ταχυδρομικές και τηλεφωνικές εγκαταστάσεις και εγκαταστάσεις ηλεκτρονικού ταχυδρομείου,
- 3.5.2.12 χώρο για τελετές απονομής,
- 3.5.2.13 εγκαταστάσεις για τους εκπροσώπους του τύπου, του ραδιοφώνου και της τηλεόρασης,
- 3.5.2.14 κατάλληλες ιατρικές εγκαταστάσεις και εγκαταστάσεις για Έλεγχο Ντόπινγκ (Άρθρο 3.7.12),
- 3.5.2.15 εγκαταστάσεις πάρκινγκ.
- 3.5.3 Οι Τεχνικοί Αντιπρόσωποι της ISSF έχουν την ευθύνη για να εξετάζουν τα σκοπευτήρια και τις άλλες εγκαταστάσεις για να βεβαιώσουν ότι ανταποκρίνονται στις προδιαγραφές της ISSF (συμπεριλαμβανόμενων και αυτών του Άρθρου 3.5.2) και είναι κατάλληλες για τη διεξαγωγή Πρωταθλημάτων. Η Τεχνική Επιτροπή παρέχει λίστες ελέγχου σύμφωνα με τους Κανονισμούς και τους Κανόνες της ISSF για χρήση από τους Τεχνικούς Αντιπροσώπους κατά την εξέταση των σκοπευτηρίων (βλ. παράρτημα «Τ»).
- 3.5.4 Δείγματα όλων των στόχων (πέντε (5) από κάθε τύπο) και των πηλίνων στόχων (είκοσι (20) δίσκοι προκριματικών και είκοσι (20) δίσκοι Τελικού με σκόνη) που πρόκειται να χρησιμοποιηθούν σε αγώνες στους οποίους μπορούν να κατοχυρωθούν Παγκόσμια Ρεκόρ πρέπει να υποβληθούν στον Γενικό Γραμματέα για δοκιμές και επαλήθευση των προδιαγραφών τουλάχιστον έξι (6) μήνες πριν από την έναρξη αυτών των αγώνων. Εκεί όπου χρησιμοποιούνται στόχοι Ηλεκτρονικής Βαθμολογίας, οι στόχοι πρέπει να είναι τύπου εγκεκριμένου από την ISSF.
- 3.5.5 Τα υπαίθρια σκοπευτήρια που πρόκειται να χρησιμοποιηθούν για Παγκόσμια Πρωταθλήματα και Ολυμπιακούς Αγώνες πρέπει να έχουν ολοκληρωθεί ένα χρόνο νωρίτερα. Αν το σκοπευτήριο δεν ολοκληρωθεί, τα λεπτομερή σχέδια, το πρόγραμμα οικοδόμησης και το σχέδιο χρηματοδότησης πρέπει να υποβληθούν στον Γενικό Γραμματέα ένα (1) χρόνο νωρίτερα και το σκοπευτήριο πρέπει να ολοκληρωθεί τρεις (3) μήνες πριν (τους αγώνες).

### **Άρθρο 3.6.0 Εισδοχή και Συμμετοχή**

- 3.6.1 Μόνο ομοσπονδίες μέλη της ISSF μπορούν να συμμετάσχουν στα Παγκόσμια Πρωταθλήματα, τα Παγκόσμια Κύπελλα και τους Ολυμπιακούς Αγώνες. Οι ομοσπονδίες που συμμετέχουν στα Ηπειρωτικά Πρωταθλήματα και Αγώνες πρέπει να είναι μέλη της Ηπειρωτικής Συνομοσπονδίας.
- 3.6.2 Ομοσπονδία Μέλος της ISSF που δεν γίνεται δεκτή σαν μέλος από τη δική της Ηπειρωτική Συνομοσπονδία ή δεν της επιτρέπεται να συμμετάσχει στο δικό της Ηπειρωτικό Πρωτάθλημα, μπορεί να προσκληθεί από άλλη Ηπειρωτική Συνομοσπονδία να συμμετάσχει στο Ηπειρωτικό Πρωτάθλημα και στους Αγώνες της με δικαίωμα σε βραβεύσεις και ρεκόρ.





- 3.6.3** Όλοι οι σκοπευτές που συμμετέχουν στα Πρωταθλήματα πρέπει να είναι πολίτες της χώρας την οποία εκπροσωπούν.
- 3.6.3.1** Όλες οι αμφισβητήσεις σχετιζόμενες με τον καθορισμό της χώρας την οποία ο συμμετέχων μπορεί να εκπροσωπεί, θα επιλύονται από την Εκτελεστική Επιτροπή της ISSF.
- 3.6.3.2** Συμμετέχων ο οποίος είναι πολίτης δύο ή περισσότερων χωρών κατά το ίδιο χρονικό διάστημα μπορεί να εκπροσωπεί οποιαδήποτε από τις δύο, όπως επιλέξει. Όμως αφού έχει εκπροσωπήσει μία χώρα, δεν μπορεί να εκπροσωπήσει μια άλλη χώρα αν δεν ανταποκρίνεται στους όρους που αναφέρονται στις παρακάτω παραγράφους που εφαρμόζονται για άτομα που έχουν αλλάξει την υπηκοότητά τους ή έχουν αποκτήσει καινούργια υπηκοότητα.
- 3.6.3.3** Σκοπευτής ο οποίος έχει εκπροσωπήσει μία χώρα σε οποιοδήποτε αγώνα αναγνωρισμένο από την ISSF και ο οποίος έχει αλλάξει την υπηκοότητά τους ή έχει αποκτήσει καινούργια υπηκοότητα δεν θα λάβει μέρος για να εκπροσωπήσει τη καινούργια χώρα του παρά μόνον τρία χρόνια μετά από τέτοια αλλαγή ή απόκτηση. Αυτή η περίοδος μπορεί να μειωθεί ή ακόμα και να ακυρωθεί με την συμφωνία της Ομοσπονδίας της Χώρας που σχετίζεται και με την έγκριση της Εκτελεστικής Επιτροπής της ISSF.
- 3.6.3.4** Εάν μία όμορος πολιτεία, επαρχία ή τμήμα του εξωτερικού, μία χώρα ή αποικία αποκτά ανεξαρτησία, ή εάν μια χώρα ενσωματωθεί μέσα σε άλλη χώρα λόγω αλλαγής συνόρων, ή εάν μια ΕΟΕ αναγνωριστεί από την ΔΟΕ, ένας σκοπευτής μπορεί να συνεχίσει να εκπροσωπεί τη χώρα στην οποία ανήκει ή ανήκε. Όμως, μπορεί, εάν προτιμά, να επιλέξει να εκπροσωπεί την καινούργια χώρα του ή να δηλωθεί σε οποιοσδήποτε αγώνες αναγνωρισμένους από την ISSF από την καινούργια Εθνική Ομοσπονδία όταν αναγνωριστεί από την ISSF. Αυτή η συγκεκριμένη επιλογή μπορεί να γίνει μόνον μία φορά.
- 3.6.3.5** Επιπλέον, σε όλες τις περιπτώσεις στις οποίες ένας σκοπευτής θα έχει το δικαίωμα να συμμετάσχει, είτε εκπροσωπώντας μια άλλη χώρα από τη δική του είτε έχοντας την επιλογή ως προς την χώρα την οποία αυτός ο σκοπευτής προτίθεται να εκπροσωπήσει, το συμβούλιο της εκτελεστικής επιτροπής της ISSF μπορεί να πάρει όλες τις αποφάσεις γενικής ή μεμονωμένης φύσεως σχετικά με θέματα που απορρέουν από εθνικότητα, υπηκοότητα, κατοικία οποιοσδήποτε σκοπευτή συμπεριλαμβανομένης και της διάρκειας οποιασδήποτε περιόδου αναμονής.
- 3.6.4** Η περίοδος (αναμονής) που ακολουθεί την αλλαγή υπηκοότητας μπορεί να μειωθεί ή ακόμα και να ακυρωθεί μετά από συμφωνία των δύο (2) ενδιαφερόμενων Εθνικών Ομοσπονδιών και την τελική έγκριση της Εκτελεστικής Επιτροπής της ISSF.
- 3.6.5** Μία επίσημη δήλωση καταλληλότητας για κάθε σκοπευτή θα απαιτηθεί από την ομοσπονδία μέλος. Οι αξιωματούχοι ομάδων που συμμετέχουν στο Πρωτάθλημα οφείλουν να συμμορφώνονται με τους Γενικούς Κανονισμούς και Κανόνες της ISSF.
- 3.6.6** Όλοι οι σκοπευτές πρέπει να υπογράψουν μία "Δήλωση Σκοπευτή" και να έχουν Αριθμό Ταυτότητας της ISSF (βλέπε Άρθρο 3.12.3.2) πριν από τη συμμετοχή (τους) σε οποιοσδήποτε αγώνες ή πρωταθλήματα που επιβλέπονται από την ISSF. Η μη παράδοση της υπογεγραμμένης δήλωσης πριν από οποιαδήποτε έναρξη (αγώνα) θα επιφέρει αποκλεισμό και ακύρωση των επιτευχθέντων αποτελεσμάτων.





**3.6.7** Ο μέγιστος αριθμός συμμετοχών στους Ολυμπιακούς Αγώνες καθορίζεται από τη ΔΟΕ (βλέπε Άρθρο 1.8.2.9 του Καταστατικού). Οι επιδόσεις πρόκρισης υπαγορεύονται από την Εκτελεστική Επιτροπή της ISSF που έχει επίσης την εξουσία να πάρει την τελική απόφαση σχετικά με την κατανομή των Αναλογούντων Θέσεων (Quota Places) και των Επιλαχόντων (Wild Cards) σε συνεργασία με την Τριμερή Επιτροπή της ΔΟΕ.

**3.6.8** Στα Παγκόσμια Πρωταθλήματα η κάθε χώρα μπορεί να συμμετάσχει με τρία (3) το πολύ άτομα σε ατομικά αγωνίσματα που μπορούν να συμμετάσχουν σαν μία (ένα) ομάδα στα ομαδικά αγωνίσματα.

**3.6.8.1** Το ανώτερο μέγεθος εθνικής ομάδας για Αγωνίσματα Παγκόσμιων Πρωταθλημάτων έχει ως εξής:

<b>Ανδρες</b>	
Τουφέκι	9 (7 αν τα 300μ διεξάγονται χωριστά ή αν δεν υπάρχει συμμετοχή στα 300μ)
Πιστόλι	9
Τραπ	3
Διπλό Τραπ	3
Σκητ	3
Κινητός Στόχος	5
Επί πλέον, οποιοδήποτε αγώνισμα	2
Σύνολο Ανδρών	34 / 32
<b>Γυναίκες</b>	
Τουφέκι	7 (5 αν τα 300μ διεξάγονται χωριστά ή αν δεν υπάρχει συμμετοχή στα 300μ)
Πιστόλι	4
Τραπ	3
Διπλό Τραπ	3
Σκητ	3
Κινητός Στόχος	3
Επί πλέον, οποιοδήποτε αγώνισμα	2
Σύνολο Γυναικών	25 / 23

**3.6.8.2** Αξιωματούχοι (Υπεύθυνοι Ομάδων)

Το πολύ 40% (του αριθμού των μελών) της ομάδας συμπεριλαμβανομένων ΑΓΕΝ, αλλά όχι περισσότεροι από οκτώ (8). Στην περίπτωση 1 - 4 συμμετεχόντων μπορούν να δηλωθούν το πολύ δύο (2) αξιωματούχοι.

**3.6.8.3** Το πολύ δύο (2) άνδρες και δύο (2) γυναίκες μπορούν να δηλωθούν στη δήλωση συμμετοχής και μπορούν να χρησιμοποιηθούν σε οποιοδήποτε κατάλληλο αγώνισμα, εκτός από διαχωρισμένα Παγκόσμια Πρωταθλήματα όπου μόνον ένας/(μία) (1) μπορεί να δηλωθεί ανά κατηγορία (βλέπε 3.6.8.1).



- 3.6.8.4** Όταν αγωνίσματα εφήβων - νεανίδων περιλαμβάνονται στο πρόγραμμα Παγκόσμιου Πρωταθλήματος, ο επιτρεπόμενος αριθμός συμμετεχόντων ανά αγώνισμα είναι ο ίδιος συμπεριλαμβανομένων και των αναπληρωματικών.
- 3.6.8.4.1** Στα Παγκόσμια Πρωταθλήματα οι έφηβοι και οι νεανίδες μπορούν να συμμετάσχουν στους αγώνες ανδρών και γυναικών αντιστοίχως, αλλά μόνο σε μία (1) κατηγορία (είτε εφήβων - νεανίδων, είτε ανδρών - γυναικών) στο συγκεκριμένο πρωτάθλημα (τόπο και χρόνο).
- 3.6.8.4.2** Αν δεν έχει προγραμματιστεί κατηγορία εφήβων - νεανίδων σε ένα συγκεκριμένο αγώνισμα, οι έφηβοι - νεανίδες μπορούν να συμμετάσχουν στο αγώνισμα αυτό σαν μέλη της εθνικής ομάδας ανδρών - γυναικών, ακόμα και αν συμμετέχουν στην κατηγορία εφήβων - νεανίδων σε άλλο αγώνισμα στο ίδιο πρωτάθλημα.
- 3.6.9** Αν οργανωθεί ξεχωριστό Παγκόσμιο Πρωτάθλημα 300μ, ο μέγιστος αριθμός μελών ομάδας ανά χώρα είναι έξι (6) σκοπευτές και (4) σκοπεύτριες και τέσσερις (4) συνοδοί (αξιωματούχοι).
- 3.6.10** Η συμμετέχουσα ομοσπονδία αναλαμβάνει τα έξοδα ταξιδιού και διαβίωσης των μελών της ομάδας (της). Η Οργανωτική Επιτροπή οφείλει να παράσχει μεταφορικά μέσα από το τοπικό αεροδρόμιο ή σταθμό τραίνου προς το ξενοδοχείο και από το ξενοδοχείο προς το σκοπευτήριο. Το κόστος μεταφοράς από το αεροδρόμιο(α) στο ξενοδοχείο και πίσω (στο αεροδρόμιο) μπορεί να χρεωθεί όταν αυτό εγκριθεί από την Εκτελεστική Επιτροπή της ISSF.

### **Άρθρο 3.7.0 Διαδικασίες Αγώνων**

- 3.7.1** Οι Γενικοί Κανονισμοί της ISSF και οι κατάλληλοι τρέχοντες Κανόνες Αγώνων της ISSF θα διέπουν τη διεξαγωγή των αγωνισμάτων σε όλα τα Πρωταθλήματα.
- 3.7.2** Το προκαταρκτικό πρόγραμμα των Παγκοσμίων Πρωταθλημάτων (Παγκόσμια Κύπελλα βλέπε Άρθρο 3.12.3.5 Παράρτημα «C») και των Ολυμπιακών Αγώνων πρέπει να ετοιμαστεί από την Οργανωτική Επιτροπή και να υποβληθεί στον Γενικό Γραμματέα τουλάχιστον 15 μήνες νωρίτερα για εξέταση από την Τεχνική Επιτροπή και έγκριση από την Εκτελεστική Επιτροπή. Η Οργανωτική Επιτροπή οφείλει να διανείμει το εγκεκριμένο προκαταρκτικό πρόγραμμα σε όλες τις ομοσπονδίες μέλη τουλάχιστον 12 μήνες νωρίτερα.
- 3.7.3** Το τελικό πρόγραμμα των Παγκοσμίων Πρωταθλημάτων (Παγκόσμια Κύπελλα βλέπε Άρθρο 3.12.3.5 Παράρτημα «C») και των Ολυμπιακών Αγώνων πρέπει να ετοιμαστεί από την Οργανωτική Επιτροπή και να υποβληθεί στο Γενικό Γραμματέα τουλάχιστον 12 μήνες νωρίτερα για εξέταση από την Τεχνική Επιτροπή και έγκριση από την Εκτελεστική Επιτροπή.
- 3.7.4** Το πρόγραμμα των Ηπειρωτικών Πρωταθλημάτων πρέπει να εγκριθεί από τον κατάλληλο φορέα της Ηπειρωτικής Συνομοσπονδίας και να υποβληθεί στον Γενικό Γραμματέα τουλάχιστον τέσσερις (4) μήνες νωρίτερα.



- 3.7.5** Οι προσκλήσεις για συμμετοχή σε Παγκόσμια Πρωταθλήματα (Παγκόσμια Κύπελλα βλέπε Άρθρο 3.12.3.5 Παράρτημα «C») μαζί με το τελικό πρόγραμμα πρέπει να αποσταλούν από την Οργανωτική Επιτροπή σε όλες τις Ομοσπονδίες Μέλη τουλάχιστον οκτώ (8) μήνες νωρίτερα.
- 3.7.5.1** Αντίγραφα όλων των προσκλήσεων, προγραμμάτων και εντύπων συμμετοχής για όλα τα Πρωταθλήματα που επιβλέπονται από την ISSF πρέπει να αποστέλλονται στον Γενικό Γραμματέα.
- 3.7.5.2** Ένα (1) αντίγραφο των επισήμων καταλόγων αποτελεσμάτων για κάθε αγώνισμα πρέπει να αποστέλλεται στη Γραμματεία της ISSF με fax και/ή e-mail αμέσως μόλις επαληθευθεί, αλλά όχι μετά το τέλος της αγωνιστικής ημέρας.
- 3.7.5.3** Τρία (3) αντίγραφα των επισήμων καταλόγων αποτελεσμάτων πρέπει να αποσταλούν στη Γραμματεία της ISSF το αργότερο τρεις (3) μέρες μετά την ολοκλήρωση των αγωνισμάτων. Πρέπει επίσης να συμπεριληφθεί κατάλογος ο οποίος να δείχνει τον αριθμό των χωρών και τον αριθμό των διαγωνιζομένων που συμμετέχουν σε κάθε τομέα αγωνισμάτων, κατά αγώνισμα.
- 3.7.6** Οι δηλώσεις συμμετοχής στα Παγκόσμια Πρωταθλήματα (Παγκόσμια Κύπελλα βλέπε Άρθρο 3.12.3.5 Παράρτημα «C») πρέπει να γίνονται με τον ακόλουθο τρόπο:
- 3.7.6.1** κάθε εθνική ομοσπονδία που συμμετέχει στο Πρωτάθλημα πρέπει να υποβάλλει προκαταρκτική δήλωση συμμετοχής στην Οργανωτική Επιτροπή τουλάχιστον έξι (6) μήνες νωρίτερα. Η προκαταρκτική δήλωση συμμετοχής πρέπει να αναφέρει όλα τα ατομικά και ομαδικά αγωνίσματα στα οποία θα συμμετάσχει η εθνική ομοσπονδία,
- 3.7.6.2** κάθε εθνική ομοσπονδία που συμμετέχει στο Πρωτάθλημα πρέπει να υποβάλλει τελική δήλωση συμμετοχής τουλάχιστον 30 ημέρες νωρίτερα. Στην τελική δήλωση συμμετοχής πρέπει να περιέχει τα ονόματα και τους Αριθμούς Ταυτότητας όλων των σκοπευτών και τα ονόματα και τις ημερομηνίες γέννησης όλων των συνοδών καθώς και όλες τις δηλώσεις όπλων και πυρομαχικών. Ένα αντίγραφο της τελικής δήλωσης συμμετοχής πρέπει να αποσταλεί στον Γενικό Γραμματέα από την εθνική ομοσπονδία,
- 3.7.6.3** τα ονόματα των σκοπευτών και των πρώτων και δεύτερων αναπληρωματικών σε κάθε αγώνισμα πρέπει να δηλωθούν στην Οργανωτική Επιτροπή τουλάχιστον δύο (2) ημέρες πριν από την προγραμματισμένη έναρξη του αγώνισματος. Δεν θα επιτραπεί καμία αλλαγή στις δηλώσεις συμμετοχής με εξαίρεση την αντικατάσταση σκοπευτών από τους αναπληρωματικούς τους το αργότερο την προγραμματισμένη ώρα έναρξης της βολής στο εν λόγω αγώνισμα,
- 3.7.6.4** Η Οργανωτική Επιτροπή διατηρεί το δικαίωμα να απορρίψει δηλώσεις συμμετοχής που υποβάλλονται μετά την λήξη των προθεσμιών που καθορίζονται σ' αυτό το άρθρο.
- 3.7.7** Τα παράβολα συμμετοχής πρέπει να πληρωθούν στην Οργανωτική Επιτροπή όταν αυτό ζητηθεί. Παράβολο US\$ 150,00 θα καταβληθεί για κάθε σκοπευτή που θα δηλωθεί για συμμετοχή στο κάθε αγώνισμα. Το παράβολο αυτό θα κρατηθεί από την Οργανωτική Επιτροπή. Αυτή οφείλει να αποστείλει παράβολο US\$ 5,00 για κάθε σκοπευτή σε κάθε αγώνισμα στην ISSF (ISSF.3339)2.892(I)-11.322(5)-10.65.001T /R11 936-DI



- 3.7.7.2** Οποιαδήποτε ομοσπονδία μειώνει τον αριθμό σκοπευτών αφού έχει ληφθεί από την Οργανωτική Επιτροπή η Τελική Δήλωση Συμμετοχής, υποχρεούται να πληρώσει όλα τα αναλογούντα παράβολα και κόστη, σύμφωνα με τον αριθμό των σκοπευτών και δηλώσεων στις Τελικές Δηλώσεις Συμμετοχής που ελήφθησαν αρχικά.
- 3.7.7.3** Εάν ληφθούν εκπρόθεσμες δηλώσεις ή αποστολές φθάσουν χωρίς να έχουν υποβάλει τελική δήλωση εμπρόθεσμα, δεν πρέπει να τους επιτραπεί η συμμετοχή. Αργοπορημένη Δήλωση συμμετοχής μπορεί να γίνει δεκτή από την οργανωτική επιτροπή υπό τους ακόλουθους περιορισμούς:
- 3.7.7.3.1** το Τελικό Πρόγραμμα δεν πρέπει να αλλαχθεί,
- 3.7.7.3.2** οι αργοπορημένες Δηλώσεις Συμμετοχής δεν προξενούν πρόβλημα σε οποιαδήποτε άλλα οργανωτικά θέματα,
- 3.7.7.3.3** κάθε εκπρόθεσμη συμμετοχή που θα υποβάλλεται, θα επιβαρύνεται με πρόστιμο των US\$50.00 για κάθε σκοπευτή που έχει δηλωθεί σε κάθε αγώνισμα ξεχωριστά, το οποίο θα πρέπει να καταβάλλεται στην Οργανωτική Επιτροπή από την Ομοσπονδία που υπέβαλε εκπρόθεσμη δήλωση συμμετοχής. Σε περίπτωση που δεν πληρωθεί το παράβολο εκπρόθεσμης δήλωσης στην Οργανωτική Επιτροπή μέχρι το τέλος του αγώνα, το τιμολόγιο θα προωθείται στα Κεντρικά Γραφεία της Διεθνούς Συνομοσπονδίας Σκοποβολής από την Οργανωτική Επιτροπή και εκεί θα προστίθεται ένα επιπλέον πρόστιμο της τάξεως των US\$100.00 σαν αντιστάθμισμα για τα έξοδα στα οποία υπεβλήθη η ISSF. Τα κεντρικά γραφεία της ISSF θα αποστέλλουν το εν λόγω τιμολόγιο για καθυστερημένη δήλωση συμμετοχής συμπεριλαμβανομένου του προστίμου των US\$100.00 στις εν λόγω Ομοσπονδίες. Το τιμολόγιο θα πρέπει άμεσα να εξοφλείται το αργότερο μέχρι 1<sup>η</sup> Οκτωβρίου του σχετικού έτους. Σε περίπτωση που τα πρόστιμα εκπρόθεσμης δήλωσης συμμετοχής δεν έχουν καταβληθεί μέχρι την καθορισμένη αυτή ημερομηνία (1<sup>η</sup> Οκτωβρίου), η συμμετοχή της εν λόγω Ομοσπονδίας στα μελλοντικά Πρωταθλήματα της ISSF θα αποκλείεται.
- 3.7.8** Σε Ηπειρωτικά Πρωταθλήματα παράβολο συμμετοχής US\$ 5.00 για κάθε σκοπευτή που δηλώνεται σε κάθε αγώνισμα πρέπει να πληρώνεται στην ISSF το αργότερο τριάντα (30) μέρες μετά το Πρωτάθλημα.
- 3.7.8.1** Σε τοπικά ή άλλα πρωταθλήματα που παρέχουν δυνατότητα MQS παράβολο συμμετοχής US\$ 5.00 για κάθε σκοπευτή που δηλώνεται σε κάθε αγώνισμα πρέπει να πληρώνεται στην ISSF το αργότερο τριάντα (30) μέρες μετά το Πρωτάθλημα.
- 3.7.9** Οι δηλώσεις συμμετοχής στους Ολυμπιακούς Αγώνες πρέπει να υποβληθούν με τις διαδικασίες που προσδιορίζονται στους Γενικούς Κανονισμούς της ISSF με την επιφύλαξη ότι θα υπερισχύσουν τα προγράμματα ή οι ειδικές διαδικασίες που καθορίζονται από την ISSF ή την ΔΟΕ.
- 3.7.10** Το πρόγραμμα για τα υποχρεωτικά αγωνίσματα των Παγκόσμιων Πρωταθλημάτων συμπεριλαμβανομένων ημερών προπόνησης και των τελετών έναρξης και λήξης δεν θα πρέπει να υπερβαίνει τις 12 ημέρες. Κατά τη διάκριση της Οργανωτικής Επιτροπής, τα σκοπευτήρια μπορούν να είναι ανοικτά για πρόσθετες ημέρες προπόνησης πριν αρχίσει η επίσημη προπόνηση. Η διάρκεια των Παγκοσμίων Πρωταθλημάτων μπορεί να παραταθεί όχι άνω των δεκατεσσάρων (14) ημερών με την έγκριση της Εκτελεστικής Επιτροπής.



- 3.7.11** Οι θέσεις και οι χρόνοι βολής πρέπει να κατανεμηθούν με κλήρωση έτσι ώστε, κατά το δυνατόν, όλοι οι διαγωνιζόμενοι να ρίξουν κάτω από όμοιες συνθήκες και στην ίδια χρονική περίοδο. Αν ο αριθμός των διαγωνιζομένων υπερβαίνει τον αριθμό των θέσεων βολής σε υπαίθριους αγώνες στα 25μ, στα 50μ και στα 300μ, η Οργανωτική Επιτροπή πρέπει να καταλείψει τους διαγωνιζόμενους και τις ομάδες (χώρες) σε δύο (2) ή περισσότερες σειρές σύμφωνα με τους σχετικούς Κανόνες της ISSF.
- 3.7.12** Ο Έλεγχος Ντόπινγκ στους Ολυμπιακούς Αγώνες θα διεξαχθεί σύμφωνα με τις διαδικασίες που καθορίζονται από την ΔΟΕ. Ο Έλεγχος Ντόπινγκ στα Πρωταθλήματα και τους αγώνες που επιβλέπονται από την ISSF θα διεξαχθεί σε όλα τα αγωνίσματα και κατηγορίες σύμφωνα με διαδικασίες που καθορίζονται από τους Κανονισμούς Αντί – Ντόπινγκ της ISSF.

### **Άρθρο 3.8.0 Ενστάσεις και Εφέσεις**

- 3.8.1** Η κατάλληλη Επιτροπή Κριτών πρέπει πρώτα να αποφασίσει σχετικά με όλες τις ερωτήσεις ή διαφωνίες σχετικά με την ερμηνεία των Κανόνων της ISSF ή με ενέργειες που έγιναν από αξιωματούχους των αγώνων.
- 3.8.2** Σε περίπτωση διαφωνίας με απόφαση της Επιτροπής Κριτών, μπορεί να υποβληθεί έφεση στην Επιτροπή Εφέσεων.
- 3.8.3** Αποφάσεις της Επιτροπής Βαθμολογίας σχετικά με την αξία ή των αριθμό βολών σε ένα στόχο είναι τελεσίδικες και δεν επιδέχονται έφεση.
- 3.8.4** Άλλες εφέσεις πρέπει να υποβληθούν εγγράφως από τον αρχηγό της ομάδας ή τον εκπρόσωπό του το αργότερο μία (1) ώρα μετά την απόφαση της Επιτροπής Κριτών και να συνοδεύονται από παράβολο US\$ 50,00. Το παράβολο θα επιστραφεί αν η έφεση γίνει δεκτή και θα κρατηθεί από την Οργανωτική Επιτροπή αν η έφεση απορριφθεί. Σε ειδικές περιπτώσεις, η προθεσμία υποβολής εφέσεων μπορεί να παραταθεί έως και 24 ώρες μετά από απόφαση της Επιτροπής Εφέσεων. Μία τέτοια απόφαση μπορεί να προκαλέσει αναβολή της τελετής απονομής για το υπό έφεση αγώνισμα.

### **Άρθρο 3.9.0 Πρωτόκολλο**

- 3.9.1** Τα Παγκόσμια Πρωταθλήματα πρέπει να αρχίζουν με τελετή έναρξης που γίνεται είτε την πρώτη ημέρα των αγώνων ή την προηγούμενη ημέρα. Η τελετή λήξης πρέπει να γίνει την τελευταία ημέρα των αγώνων. Η Εκτελεστική Επιτροπή πρέπει να εγκρίνει τις ετοιμασίες για τις τελετές έναρξης και λήξης.
- 3.9.2** Στα Παγκόσμια Πρωταθλήματα η Οργανωτική Επιτροπή οφείλει να απονεμίσει:
- 3.9.2.1** Μετάλλια Παγκοσμίου Πρωταθλήματος σε χρυσό, αργυρό και χάλκινο χρώμα στους τρεις (3) πρώτους νικητές ατομικών αγωνισμάτων. Πρέπει να συμμετάσχουν τουλάχιστον 15 άτομα σε κάθε αγώνισμα Ανδρών και Γυναικών ή 10 άτομα σε αγωνίσματα Εφήβων και Νεανίδων για να γίνει απονομή ατομικών μεταλλίων.



- 3.9.2.2** Ομαδικά μετάλλια Πρωταθλήματος παρομοίου σχεδίου σε χρυσό,αργυρό και χάλκινο χρώμα σε κάθε μέλος των τριών (3) πρώτων νικητριών ομάδων. Πρέπει να συμμετάσχουν τουλάχιστον πέντε (5) ομάδες σε κάθε αγώνισμα Ανδρών και Γυναικών ή τρεις (3) ομάδες στα αγώνισματα Εφήβων και Νεανίδων για να γίνει απονομή ομαδικών μεταλλίων.
- 3.9.2.3** Πιστοποιητικά ή Διπλώματα στο κορυφαίο ένα τρίτο (των διαγωνιζομένων) ή σε μέγιστο αριθμό 10 σκοπευτών σε κάθε ατομικό αγώνισμα.
- 3.9.3** Αναμνηστικό μετάλλιο, με διαφορετικό σχέδιο από τα μετάλλια του Πρωταθλήματος, σε κάθε σκοπευτή, υπεύθυνο ομάδος, κριτή και αντιπρόσωπο.
- 3.9.4** Το σχέδιο όλων των επισήμων βραβείων και το επίσημο έμβλημα πρέπει να υποβληθούν στον Γενικό Γραμματέα για έγκριση από την Εκτελεστική Επιτροπή τουλάχιστον δύο (2) μήνες ωριότερα.
- 3.9.5** Μία τελετή απονομής πρέπει να γίνει για κάθε αγώνισμα του Πρωταθλήματος, σύμφωνα με τους εξής όρους:
- 3.9.5.1** οι σημαίες των τριών (3) ατομικών ή ομαδικών νικητών πρέπει να σηκωθούν ενώ παίζεται ο Εθνικός ύμνος του πρώτου νικητή,
- 3.9.5.2** οι σημαίες, εθνικοί ύμνοι και εμβλήματα που χρησιμοποιούνται από τις Εθνικές Ομοσπονδίες - Μέλη πρέπει να υποβληθούν στην και να εγκριθούν από την Εκτελεστική Επιτροπή της ISSF,
- 3.9.5.3** η Εκτελεστική Επιτροπή πρέπει να εγκρίνει το πρόγραμμα της τελετής απονομής. Η Οργανωτική Επιτροπή με την έγκριση του Προέδρου της ISSF πρέπει να καθορίσει την ώρα της τελετής απονομής (βλέπε επίσης 6.8.7.4).

### **Άρθρο 3.10.0 Παγκόσμια Ρεκόρ**

- 3.10.1** Παγκόσμια ρεκόρ μπορούν να επιτευχθούν σε όλα τα αναγνωρισμένα αγώνισματα Ανδρών, Γυναικών, Εφήβων και Νεανίδων της ISSF στους Ολυμπιακούς Αγώνες, τα Παγκόσμια Πρωταθλήματα, τα Παγκόσμια Κύπελλα, τα Ηπειρωτικά Πρωταθλήματα και τους Ηπειρωτικούς Αγώνες που έχουν διεξαχθεί σύμφωνα με τους Κανόνες και Κανονισμούς της ISSF.
- 3.10.1.1** Παγκόσμια Ρεκόρ Τελικών μπορούν να επιτευχθούν μόνο σε Ολυμπιακά αγώνισματα Ανδρών και Γυναικών (Άρθρο 3.3.2) και απαρτίζονται από τα αποτελέσματα των Προκριματικών Γύρων (Άρθρο 3.3.2.1 και Άρθρο 3.3.2.2) προστιθέμενα στα αποτελέσματα του Τελικού για κάθε αγώνισμα, όπως διευκρινίζεται στους Κανόνες για Ολυμπιακά Αγώνισματα Σκοποβολής.
- 3.10.2** Παγκόσμια ρεκόρ Εφήβων-Νεανίδων αναγνωρίζονται μόνο σε αγώνισματα Εφήβων-Νεανίδων (3.3.1.3 και 3.3.1.4) που διεξήχθησαν είτε ως ειδικοί αγώνες Εφήβων-Νεανίδων στα Πρωταθλήματα της ISSF ή που έγιναν από Εφήβους-Νεανίδες σκοπευτές-τριες διαγωνιζόμενους σε κανονικά Πρωταθλήματα της ISSF. Παγκόσμια Ρεκόρ Εφήβων και Νεανίδων, ατομικά και ομαδικά, αναγνωρίζονται αν συμμετέχουν τουλάχιστον 10 σκοπευτές-τριες στην ατομική κατηγορία και (αν) συμμετέχουν τρεις (3) ομάδες στην ομαδική κατηγορία.
- 3.10.3** Παγκόσμια ρεκόρ αναγνωρίζονται σε ατομικά αγώνισματα αν συμμετέχουν τουλάχιστον 15 σκοπευτές και σε ομαδικά αγώνισματα, αν συμμετέχουν τουλάχιστον πέντε (5) ομάδες.





- 3.10.4** Η ISSF απονέμει δίπλωμα παγκοσμίου ρεκόρ στους σκοπευτές ή στα μέλη των ομάδων που επιτυγχάνουν παγκόσμια ρεκόρ.
- 3.10.5** Αν περισσότεροι από τρεις (3) διαγωνιζόμενοι ανά χώρα γίνουν δεκτοί στα Παγκόσμια Κύπελλα, Παγκόσμια Ρεκόρ μπορούν να επιτευχθούν μόνο από τους σκοπευτές που δηλώνονται για τους κυρίως αγώνες (όχι εκείνους που δηλώνονται μόνο για MQS).
- 3.10.6** Οι Τεχνικοί Αντιπρόσωποι πρέπει να υποβάλουν αναφορές (που απαιτούνται) για την αναγνώριση Παγκοσμίων Ρεκόρ.

### **Άρθρο 3.11.0 Σχέσεις με τα ΜΜΕ**

- 3.11.1** Πρέπει να παρασχεθεί κάθε συνεργασία και συνδρομή στις υπηρεσίες του τύπου, του ραδιοφώνου και της τηλεόρασης προκειμένου να διασφαλισθεί η ελεύθερη ροή πληροφόρησης και επικοινωνίας με το κοινό. Οι απαραίτητες εγκαταστάσεις, συμπεριλαμβανόμενων των τηλεπικοινωνιών, τηλεφώνων, γραφομηχανών κλπ. πρέπει να είναι διαθέσιμες πριν από και κατά τη διάρκεια των Πρωταθλημάτων.
- 3.11.2** Η Οργανωτική επιτροπή μεριμνά για τις συνεντεύξεις, τις φωτογραφίες και τις άλλες απαιτήσεις των ΜΜΕ, ώστε να διασφαλίσει την πρόσβαση του προσωπικού των ΜΜΕ στους διαγωνιζόμενους και στους αρχηγούς των ομάδων, με την προϋπόθεση ότι οι ρυθμίσεις αυτού του είδους δεν ενοχλούν τα εν λόγω άτομα. Οι εκπρόσωποι των ΜΜΕ μπορούν να επικοινωνούν με τους σκοπευτές δια μέσου των αρχηγών των ομάδων τους.

### **Άρθρο 3.12.0 Γενικά**

- 3.12.1** Τροποποιήσεις στους Γενικούς Κανονισμούς μπορούν να γίνουν μόνο από τη Γενική Συνέλευση.
- 3.12.2** Μετά από την έγκρισή τους, οι τροποποιήσεις τίθενται σε ισχύ την 1η Ιανουαρίου του έτους που ακολουθεί τους τρέχοντες ή τους επόμενους Ολυμπιακούς Αγώνες.
- 3.12.3** Οι Γενικοί Κανονισμοί μπορούν να επεκταθούν με παρατήματα για τα παρακάτω:
- 3.12.3.1** **Ειδικό Κανόνες για τη Συμμετοχή στα Αγώνισμα Σκοποβολής των Ολυμπιακών Αγώνων: Παράρτημα "Q",**
- 3.12.3.2** **Δήλωση Σκοπευτή και Έντυπο Αίτησης Αριθμού Ταυτότητας της ISSF: Παράρτημα "D",**
- 3.12.3.3** **Γενικές Διαδικασίες για Οργανωτικές Επιτροπές: Παράρτημα "G",**
- 3.12.3.4** **Διαδικασίες Αιτήσεων για Παγκόσμια Πρωταθλήματα: Παράρτημα "W",**
- 3.12.3.5** **Κατευθυντήριες Οδηγίες για τη Διοργάνωση Παγκοσμίων Κυπέλλων της ISSF: Παράρτημα "C",**
- 3.12.3.6** **Διαδικασίες για την Αναγνώριση Παγκοσμίων Ρεκόρ: Παράρτημα "R",**
- 3.12.3.7** **Κανονισμοί για την Υποβολή και την Επίλυση Ενστάσεων: Παράρτημα "P",**
- 3.12.3.8** **Λίστα Ελέγχου για Τεχνικούς Αντιπροσώπους: Παράρτημα "T",**
- 3.12.3.9** **Κατευθυντήριες Οδηγίες για Κριτές: Παράρτημα "J",**
- 3.12.3.9.1** **Κατευθυντήριες Οδηγίες για Διαιτητές λειόκαννου όπλου: Παράρτημα "S",**
- 3.12.3.10** **Κατευθυντήριες Οδηγίες για Δραστηριότητες Δημοσίων Υποθέσεων: Παράρτημα "A",**



- 3.12.3.11 Κατευθυντήριες Οδηγίες για Τηλεοπτική Εκπομπή και Διαφήμιση: Παράρτημα "B":**
- 3.12.3.11.1** όλα τα δικαιώματα που αφορούν σε συμβασιακά και ιδιοκτησιακά θέματα (σχετικά) με την παραγωγή και τη χρήση τηλεοπτικής, ραδιοφωνικής, κινηματογραφικής και φωτογραφικής κάλυψης των Παγκοσμίων Πρωταθλημάτων, Παγκοσμίων Κυπέλλων και των Δι-Ηπειρωτικών αγώνων είναι αποκλειστική ιδιοκτησία της Διεθνούς Ομοσπονδίας του Αθλήματος της Σκοποβολής,
- 3.12.3.11.2** τα δικαιώματα αυτά δεν μπορούν να πωληθούν, να μεταβιβασθούν ή να τεθούν υπό διαπραγμάτευση χωρίς την έγγραφη συναίνεση του Προέδρου και του Γενικού Γραμματέα που ενεργούν μετά από απόφαση της Εκτελεστικής Επιτροπής, η οποία μπορεί να μεταβιβάσει την αρμοδιότητά της να διαπραγματευθεί την πώληση ή την χρήση των παραπάνω δικαιωμάτων, αλλά διατηρεί αποκλειστικά την ευθύνη για την τελική απόφαση και για την χρήση των εσόδων που απορρέουν από την πώληση των δικαιωμάτων αυτών.
- 3.12.3.12 Κανονισμοί για την επιτροπή αθλητών : Παράρτημα "AC",**
- 3.12.3.13 Κατευθυντήριες οδηγίες για την Ακαδημία Προπονήσεων: Παράρτημα "TA",**
- 3.12.4** Τα Παραρτήματα των Γενικών Κανονισμών δεν πρέπει να έρχονται σε αντίφαση με τους Γενικούς Κανονισμούς και πρέπει να εγκρίνονται από την Εκτελεστική Επιτροπή σύμφωνα με το Άρθρο 1.8.2.3 του Καταστατικού της ISSF.

### **Άρθρο 3.13.0**

- 3.13.1** Οι Γενικοί αυτοί Κανονισμοί εγκρίθηκαν από την Τακτική Γενική Συνέλευση της ISSF την 30<sup>η</sup> Οκτωβρίου, 1982 στο Καράκας, Βενεζουέλα, και αντικαθιστούν τους «Γενικούς Κανονισμούς, έκδοση 1977» και τέθηκαν σε ισχύ την 15<sup>η</sup> Νοεμβρίου, 1982 (αναθεωρημένοι, τροποποιημένοι και διορθωμένοι από τη Γενική Συνέλευση της ISSF την 29<sup>η</sup> Ιουλίου, 1988 στην Μαδρίτη, ESP). Η έκδοση αυτή περιλαμβάνει τροπολογίες και διορθώσεις που εγκρίθηκαν από τις Γενικές Συνελεύσεις της ISSF την 14<sup>η</sup> Αυγούστου, 1990 στη Μόσχα, URS και την 27<sup>η</sup> Απριλίου, 1992 στη Βαρκελώνη, ESP και την 22<sup>α</sup> Ιουλίου, 1994 στο Μιλάνο, ΙΤΑ, την 20<sup>η</sup> Απριλίου, 1996 στην Ατλάντα, USA και την 15<sup>η</sup> Ιουλίου, 1998 στη Βαρκελώνη, ESP, την 21<sup>η</sup> Μαρτίου 2000 στο Σίδνεϋ, AUS και την 18<sup>η</sup> Απριλίου 2004 στην Αθήνα,.

06\_genreg\_2005\_1st.doc/2/22/2007 10:59 AM







## Άρθρο 3.12.3.1, Παράρτημα "Q"

### Ειδικοί Κανονισμοί για τη Συμμετοχή στα Αγωνίσματα του Αθλήματος της Σκοποβολής των Ολυμπιακών Αγώνων

<b>Q.1.0</b>	<b>ΑΓΩΝΙΣΜΑΤΑ</b>	
<b>Q.1.1</b>	Στο πρόγραμμα των Ολυμπιακών Αγώνων, το Άθλημα της Σκοποβολής εκπροσωπείται με δεκαπέντε (15) διαφορετικά αγωνίσματα σε τρεις (3) Ολυμπιακές Ενώτητες .	
<b>Q.1.2</b>	<b>Ενότητα Τουφεκιού:</b>	
<b>Q.1.2.1</b>	<b>Αγωνίσματα Ανδρών</b>	
	Τουφέκι 50 μ Πρηνηδόν Ανδρών	60 βολές πρηνηδόν
	Τουφέκι 50 μ 3 Στάσεων Ανδρών	3 x 40 βολές
	Αεροβόλο Τουφέκι 10 μ Ανδρών	60 βολές ορθίως
<b>Q.1.2.2</b>	<b>Αγωνίσματα Γυναικών</b>	
	Τουφέκι 50 μ 3 Στάσεων Γυναικών	3 x 20 βολές
	Αεροβόλο Τουφέκι 10 μ Γυναικών	40 βολές ορθίως
<b>Q.1.3</b>	<b>Ενότητα Πιστολιού:</b>	
<b>Q.1.3.1</b>	<b>Αγωνίσματα Ανδρών</b>	
	Πιστόλι 50 μ Ανδρών	60 βολές
	Πιστόλι Ταχείας Βολής 25μ Ανδρών	60 βολές
	10 m Air Pistol Men	60 βολές
<b>Q.1.3.2</b>	<b>Αγωνίσματα Γυναικών</b>	
	Πιστόλι 25 μ Γυναικών	30 + 30 βολές
	Αεροβόλο Πιστόλι 10 μ Γυναικών	40 βολές
<b>Q.1.4</b>	<b>Ενότητα Λειόκαννων:</b>	
<b>Q.1.4.1</b>	<b>Αγωνίσματα Ανδρών</b>	
	Τραπ Ανδρών	125 δίσκοι
	Διπλό Τραπ Ανδρών	150 δίσκοι
	Σκητ Ανδρών	125 δίσκοι
<b>Q.1.4.2</b>	<b>Αγωνίσματα Γυναικών</b>	
	Τραπ Γυναικών	75 δίσκοι
	Σκητ Γυναικών	75 δίσκοι



## **Q.2.0 ANΑΛΟΓΙΑ ΑΘΛΗΤΩΝ / ΕΟΕ**

### **Q.2.1 Αναλογίες για τα Αθλήματα της Σκοποβολής:**

**Q.2.2** Η ΔΟΕ έχει εγκρίνει ένα συνολικό αναλογούντα αριθμό 390 αθλητών για συμμετοχή στους Ολυμπιακούς Αγώνες. Δεν υπάρχει αυστηρός διαχωρισμός των αναλογούντων θέσεων για Γυναίκες και Άνδρες λόγω της κατανομής των θέσεων πρόσκλησης. Η κατανομή είναι περίπου 40% Γυναίκες και 60% Άνδρες.

**Q.2.3** 1 αναλογούσα θέση για τα δύο αγωνίσματα λειόκαννων γυναικών =  $1 \times 2 = 2$   
2 αναλογούσες θέσεις για όλα τα άλλα =  $2 \times 13 = 26$   
αγωνίσματα ανδρών και γυναικών  
Ο μέγιστος αριθμός αναλογούντων θέσεων ανά ΕΟΕ είναι = 28

### **Q.3.0 Ελάχιστες Βαθμολογίες Πρόκρισης (ΕΒΠ-MQS)**

**Q.3.1** Μόνο αθλητές που έχουν πετύχει τις ελάχιστες βαθμολογίες πρόκρισης μπορούν να δηλωθούν για συμμετοχή σε ένα ή περισσότερα αγωνίσματα στο Ολυμπιακό πρόγραμμα σκοποβολής. Ελάχιστες Βαθμολογίες Πρόκρισης μπορούν να επιτευχθούν μόνο σε αγώνες επιλογής και προκριματικούς στα Παγκόσμια Πρωταθλήματα της ISSF, στα Ηπειρωτικά Πρωταθλήματα και σε Αγώνες Πρόκρισης καθορισμένους από την ISSF (π.χ. Παγκόσμια Κύπελλα της ISSF Αρθ. Q.12.1). ΕΒΠ και αναλογούσες θέσεις, Αρθ. Q.5.2, απονέμονται στη διάρκεια των τεσσάρων (4) ετών μεταξύ των Ολυμπιακών Αγώνων. Οι ελάχιστες βαθμολογίες πρόκρισης (ΕΒΠ-MQS) έχουν καθορισθεί ως εξής:

### **Q.3.2 Ενότητα Τουφεκιού:**

#### **Q.3.2.1 Αγωνίσματα Ανδρών**

Τουφέκι 50 μ Πρηνηδόν Ανδρών	587
Τουφέκι 50μ 3 Στάσεων Ανδρών	1135
Αεροβόλο Τουφέκι 10 μ Ανδρών	570

#### **Q.3.2.2 Αγωνίσματα Γυναικών**

Τουφέκι 50 μ 3 Στάσεων Γυναικών	555
Αεροβόλο Τουφέκι 10 μ Γυναικών	375

### **Q.3.3 Ενότητα Πιστολιού:**

#### **Q.3.3.1 Αγωνίσματα Ανδρών**

Πιστόλι 50 μ Ανδρών	540
Πιστόλι 25 μ Ταχύτητας Ανδρών	573
Αεροβόλο Πιστόλι 10 μ Ανδρών	563

#### **Q.3.3.2 Αγωνίσματα Γυναικών**

Πιστόλι 25 μ Γυναικών	555
Αεροβόλο Πιστόλι 10 μ Γυναικών	365



### **Q.3.4 Ενότητα Λειόκαννων:**

#### **Q.3.4.1 Αγωνίσματα Ανδρών**

Τραπ Ανδρών	112
Διπλό Τραπ Ανδρών	118
Σκητ Ανδρών	114

#### **Q.3.4.2 Αγωνίσματα Γυναικών**

Τραπ Γυναικών	58
Σκητ Γυναικών	60

### **Q.4.0 ΣΥΣΤΗΜΑ ΠΡΟΚΡΙΣΗΣ**

#### **Q.4.1 Μέγιστη συμμετοχή ανά χώρα (ΕΟΕ) ανά αγώνισμα:**

**Q.4.1.1** Στα Ολυμπιακά αγωνίσματα η μέγιστη συμμετοχή ανά χώρα (ΕΟΕ) ανά αγώνισμα είναι δύο (2) σκοπευτές εκτός από τα αγωνίσματα Τραπ και Σκητ γυναικών στα οποία ο αριθμός προκρινόμενων ανά χώρα περιορίζεται σε μία (1) μόνο αθλήτρια.

**Q.4.1.2** Κάθε σκοπευτής, όμως, που έχει δηλωθεί σε ένα αγώνισμα σε αναλογούσα θέση από την ΕΟΕ μπορεί να δηλωθεί σαν διπλή συμμετοχή σε άλλα αγωνίσματα αν έχει επίσης πετύχει τις ελάχιστες βαθμολογίες πρόκρισης στα άλλα αγωνίσματα. Οι ΕΟΕ δεν επιτρέπεται να δηλώσουν περισσότερους από δύο (2) σκοπευτές σε κανένα αγώνισμα.

**Q.4.1.3** Για τα αγωνίσματα Τραπ και Σκητ γυναικών κάθε χώρα περιορίζεται σε αναλογούσα συμμετοχή μίας (1) αθλήτριας αλλά μπορεί να δηλώσει έως δύο (2) αθλήτριες αν η δεύτερη αθλήτρια είναι διπλή συμμετοχή.

**Q.4.2** Αν μια ΕΟΕ δηλώσει ένα (1) αθλητή σαν διπλή συμμετοχή σε οποιοδήποτε αγώνισμα στο οποίο έχει επίσης λάβει τον (μέγιστο) δυνατό αριθμό αναλογουσών (ας) θέσεων(ης), οι αναλογούσες(α) εκείνες θέσεις(η) πρέπει να επιστραφούν(ει) στην ISSF/ΔΟΕ για να εκχωρηθούν σαν επί πλέον αναλογούσα θέση. Κατόπιν αιτήσεως από Ομοσπονδία Μέλος της ISSF/ΔΟΕ μία (1) αναλογούσα θέση σε ένα αγώνισμα μπορεί να ανταλλαχθεί με μία (1) αναλογούσα θέση σε οποιοδήποτε άλλο αγώνισμα αν (αυτή) είναι διαθέσιμη.

**Q.4.3** Διπλές συμμετοχές που έχουν δηλωθεί σε αναλογούσα θέση μπορούν να αντικατασταθούν από αναπληρωματικό (εναλλακτικό) με αναλογούσα θέση σε οποιοδήποτε άλλο αγώνισμα και ΕΒΓΠ μόνο πριν από τη λήξη της προθεσμίας παραλαβής των Τελικών Δηλώσεων Συμμετοχής από την Οργανωτική Επιτροπή των Αγώνων (21 ημέρες πριν από την Τελετή Έναρξης).

**Q.4.4** Αν μια αντικατάσταση καταστεί απαραίτητη εξ' αιτίας επείγοντος περιστατικού, μπορούν να εφαρμοστούν οι Γενικοί Κανονισμοί της ISSF, Άρθρο 3.7.6.3, με την εξαίρεση ότι όλες οι αντικαταστάσεις πρέπει να γίνουν σύμφωνα με τους κανονισμούς της ΔΟΕ που ισχύουν για τους Ολυμπιακούς Αγώνες. Μια τέτοια αντικατάσταση ακυρώνει αυτόματα τη διαπίστευση του αθλητή που αντικαταστάθηκε.



**Q.5.0 ΤΟ ΣΥΣΤΗΜΑ ΛΕΠΤΟΜΕΡΩΣ**

**Q.5.1** Ο συνολικός αριθμός των 390 αναλογουσών θέσεων θα κατανεμηθεί για κάθε αγώνισμα της κάθε ενότητας σύμφωνα με τη διαδικασία πρόκρισης:

**Q.5.2** Διαδικασία Πρόκρισης:

Μια αναλογούσα θέση ισοδυναμεί με μία θέση έναρξης στους Ολυμπιακούς Αγώνες. Κάθε σκοπευτής που κερδίζει ή λαμβάνει μια από τις παρακάτω κατονομασθείσες θέσεις στους προκριματικούς αγώνες (όπως περιγράφονται στο Q.3.0 ανωτέρω) λαμβάνει μια θέση έναρξης για τη χώρα του στους Ολυμπιακούς Αγώνες.





**Q.6.0** Οι Αναλογούσες θέσεις παραχωρούνται στις Ομοσπονδίες Μέλη της ISSF (EOE) και όχι στους αθλητές που τις κατοχύρωσαν.

**Q.6.1** Ένας σκοπευτής μπορεί να κατοχυρώσει μόνο μια αναλογούσα θέση για τη χώρα του (EOE). Αν μια αναλογούσα θέση επρόκειτο να κατοχυρωθεί από σκοπευτή που έχει ήδη κερδίσει αναλογούσα θέση σε οποιοδήποτε αγώνισμα, η αναλογούσα θέση θα παραχωρηθεί στον επόμενο στην κατάταξη σκοπευτή. Ο ίδιος κανόνας εφαρμόζεται όταν η EOE του σκοπευτή έχει ήδη αποκτήσει τον μέγιστο αριθμό αναλογουσών θέσεων ανά αγώνισμα όπως αναφέρεται στον κανονισμό Q.4.2.1. Οι ιστοπαλίες για αναλογούσες θέσεις θα επιλυθούν σύμφωνα με το Κεφάλαιο 12.0 και/ή 14.0 των κατάλληλων (επί μέρους) κανόνων για τα Ολυμπιακά Σκοπευτικά Αγώνισματα.

**Q.6.2** Κάθε EOE αποφασίζει για τον αριθμό των συμμετοχών με τις οποίες θα καλύψει τις αναλογούσες θέσεις της και επιλέγει τους αθλητές σε κάθε αγώνισμα από αυτούς που έχουν ελάχιστες επιδόσεις πρόκρισης. Μόνο αθλητές με ελάχιστες επιδόσεις πρόκρισης μπορούν να καταλάβουν μία αναλογούσα θέση (θέση έναρξης).

#### **Q.7.0 ΠΡΟΚΡΙΣΗ ΔΙΟΡΓΑΝΩΤΡΙΑΣ ΧΩΡΑΣ**

**Q.7.1** Για τη Διοργανώτρια Χώρα (EOE) κρατείται μία αναλογούσα θέση (θέση έναρξης) στα παρακάτω αγωνίσματα:

Τουφέκι 50 μ 3 Στάσεων Ανδρών	3 x 40 shots
Πιστόλι Ταχύτητας 25 μ Ανδρών	60 shots
Πιστόλι 25 μ Γυναικών	30+30 shots
Αεροβόλο Πιστόλι 10 μ Ανδρών	60 shots
Αεροβόλο Τουφέκι 10 μ Γυναικών	40 shots
Τραπ Ανδρών	125 δίσκοι
Σκητ Ανδρών	125 δίσκοι
Τραπ Γυναικών	75 δίσκοι
Σκητ Γυναικών	75 δίσκοι

**Q.7.2** Στα υπόλοιπα αγωνίσματα μπορούν να δηλωθούν διπλές συμμετοχές. Οι θέσεις σε όλα τα αγωνίσματα μπορούν να καταληφθούν μόνο από αθλητή που έχει πετύχει την ελάχιστη επίδοση πρόκρισης στο εν λόγω αγώνισμα.

#### **Q.8.0 ΘΕΣΕΙΣ ΠΡΟΣΚΛΗΣΗΣ ΤΡΙΜΕΡΟΥΣ ΕΠΙΤΡΟΠΗΣ**

**Q.8.1** Οι «Θέσεις Πρόσκλησης Τριμερούς» δίνουν στη Τριμερή Επιτροπή την δυνατότητα να παραχωρήσει το δικαίωμα συμμετοχής σε ένα σκοπευτή από χώρα (EOE) που δεν έχει λάβει αναλογούσα θέση (θέση έναρξης) για συμμετοχή στους Ολυμπιακούς Αγώνες σύμφωνα με το νέο σύστημα αναλογίας (θέσεων), αν είναι χρήσιμο στη ΔΟΕ/EOE/ISSF να εκπροσωπήσει αυτή τη χώρα τουλάχιστον ένας (1) σκοπευτής στα αγωνίσματα σκοποβολής των Ολυμπιακών Αγώνων. Η απόφαση αυτή βασίζεται στο ολικό μέγεθος της αποστολής της εν λόγω χώρας, συμπεριλαμβανόμενων των συμμετοχών σε άλλα αθλήματα.



- Q.8.2** Οι αιτήσεις για «Θέσεις Πρόσκλησης» από ΕΟΕ (Ομοσπονδίες Μέλη της ISSF) θα παραληφθούν από τριμερή επιτροπή, που απαρτίζεται από τη ΔΟΕ, τις ΕΟΕ και την ISSF, για αθλητές υψηλού επιπέδου που έχουν τις ελάχιστες επιδόσεις πρόκρισης, αλλά ανήκουν σε ΕΟΕ που έχουν καθόλου ή λίγες αναλογούσες θέσεις και που δηλώνουν λίγους αθλητές σε άλλα αθλήματα. Η τελική απόφαση σχετικά με το τεχνικό επίπεδο των αθλητών για την κατανομή αυτών των «Θέσεων Πρόσκλησης» θα ληφθεί από την ISSF.
- Q.8.3** Οι ειδικές «Θέσεις Παγκοσμιότητας» για ειδικές περιπτώσεις παραχωρούνται από την ISSF μετά από αίτηση της ΔΟΕ, ή μιας ΕΟΕ, ή Ομοσπονδίας Μέλους της ISSF σε χώρα που έχει σκοπευτή χωρίς αναλογούσα θέση, που έχει όμως πετύχει εξαιρετική επίδοση σε ένα από τα Ολυμπιακά Αγωνίσματα Σκοποβολής σε επίσημο αγώνα πρόκρισης.
- Q.9.0** **ΧΡΟΝΟΔΙΑΓΡΑΜΜΑ ΠΡΟΚΡΙΣΗΣ**
- Q.9.1** Οι ΕΕΠ μπορούν να επιτευχθούν σε συγκεκριμένους αγώνες πρόκρισης όπως τα Παγκόσμια Πρωταθλήματα, τα Ηπειρωτικά Πρωταθλήματα, τα Παγκόσμια Κύπελλα και τοπικοί αγώνες που έχουν ιδιότητα (κατοχύρωσης) ΕΕΠ μεταξύ Ολυμπιακών Αγώνων.
- Q.9.2** Οι αναλογούσες θέσεις μπορούν να επιτευχθούν από ένα σκοπευτή (μια μόνο αναλογούσα θέση ανά σκοπευτή) στα Ολυμπιακά αγωνίσματα σκοποβολής των Παγκοσμίων Πρωταθλημάτων, Ηπειρωτικών Πρωταθλημάτων και Παγκοσμίων Κυπέλλων (για περισσότερες λεπτομέρειες βλέπε Παράρτημα 1 Αγώνες Πρόκρισης, που παρουσιάζεται στο τέλος αυτού του κανονισμού).
- Q.9.3** Αν ένας από τους καταταχθέντες σκοπευτές έχει ήδη αποκτήσει μια αναλογούσα θέση νωρίτερα, η αναλογούσα αυτή θέση θα παραχωρηθεί στον επόμενο σκοπευτή στην σειρά κατάταξης. Κάθε σκοπευτής, όμως, που έχει δηλωθεί σε ένα αγώνισμα σε αναλογούσα θέση από την ΕΟΕ του μπορεί να δηλωθεί σαν διπλή συμμετοχή σε άλλα αγωνίσματα αν έχει πετύχει Ελάχιστες Επιδόσεις Πρόκρισης (ΕΕΠ) και στα άλλα αγωνίσματα. Δεν επιτρέπεται στις ΕΟΕ να δηλώσουν περισσότερους σκοπευτές σε οποιοδήποτε αγώνισμα από τους αριθμούς που αναφέρονται παραπάνω.
- Q.10.0** **ΗΜΕΡΟΜΗΝΙΕΣ/ ΔΙΑΔΙΚΑΣΙΑ ΕΠΙΒΕΒΑΙΩΣΗΣ ΘΕΣΕΩΝ**
- Q.10.1** Η διοίκηση της ISSF θα συντάξει κατάλογο των θέσεων πρόκρισης για κάθε αγώνισμα. Στον κατάλογο αυτό θα καταχωρηθεί ο μέγιστος αριθμός αναλογούντων θέσεων ανά ΕΟΕ.
- Q.10.2** Ο κατάλογος αυτός θέσεων πρόκρισης καθώς και ένας κατάλογος με τα ονόματα και τις επιδόσεις όλων των αθλητών που έχουν πετύχει ελάχιστη επίδοση πρόκρισης θα υποβληθεί στη ΔΟΕ, σε όλες τις ΕΟΕ, και όλες τις Ομοσπονδίες Μέλη της ISSF πέντε (5) μήνες πριν από τους Ολυμπιακούς Αγώνες. Όλες οι ΕΟΕ οφείλουν να ενημερώσουν τη ΔΟΕ και την ISSF τέσσερις (4) μήνες πριν από τους Ολυμπιακούς Αγώνες, σχετικά με το πόσες από τις αναλογούσες θέσεις τους πρόκειται να διεκδικήσουν σε κάθε αγώνισμα.
- Q.11.0** **ΑΝΑΚΑΤΑΝΟΜΗ ΜΗ ΧΡΗΣΙΜΟΠΟΙΗΘΕΙΣΩΝ ΑΝΑΛΟΓΟΥΣΩΝ ΘΕΣΕΩΝ**
- Q.11.1** Όλες οι αναλογούσες θέσεις που απομένουν θα συμπληρωθούν με προκρινόμενους με χαμηλότερη σειρά κατάταξης από άλλες χώρες (ΕΟΕ).





- Q.11.2** Όλες οι επιστραφείσες ή μη καταληφθείσες αναλογούσες θέσεις θα ανακατανεμηθούν από την Τριμερή Επιτροπή και την ISSF. Στο μέτρο που αυτό είναι δυνατό θα πρέπει να κατανεμηθούν σε σκοπευτές με την επόμενη χαμηλότερη θέση κατάταξης από άλλες χώρες.
- Q.12.0** Αγώνες Πρόκρισης:
- Q.12.1** Η Εκτελεστική Επιτροπή της ISSF θα καθορίσει τον τόπο των διεθνών εκείνων αγώνων που θα λάβουν την ιδιότητα Παγκοσμίων Κυπέλλων της ISSF και αγώνων πρόκρισης για την κάθε Ολυμπιάδα.
- Q.12.2** Οι τόποι και τα αγωνίσματα των αγώνων πρόκρισης Παγκοσμίων Κυπέλλων πρέπει να δημοσιεύονται πριν από την 31<sup>η</sup> Οκτωβρίου για το επόμενο έτος.
- Q.12.3** Σε όλους τους αγώνες πρόκρισης, θα ισχύουν οι κατάλληλοι Πειθαρχικοί Κανόνες για Τελικούς στις Ολυμπιακές Ενότητες Αγωνισμάτων Σκοποβολής.
- Q.12.4** Η Οργανωτική Επιτροπή οφείλει να διεξάγει ελέγχους ντόπινγκ σύμφωνα με τους Κανόνες Αντί – Ντόπινγκ της ISSF.
- Q.12.5** Ένας Τεχνικός Αντιπρόσωπος της ISSF πρέπει να επιβλέπει κάθε αγώνα πρόκρισης.
- Q.12.6** Τα μέλη της Επιτροπής Κριτών πρέπει να κατέχουν τη σχετική τρέχουσα άδεια Κριτή της ISSF.
- Q.12.7** Ο μέγιστος αριθμός συμμετοχής ανά ομοσπονδία - μέλος της ISSF είναι τρεις (3) συμμετέχοντες ανά αγώνισμα για τις αναλογούσες θέσεις και το πολύ δύο (2) επί πλέον συμμετέχοντες για την επίτευξη των ελάχιστων επιδόσεων πρόκρισης.
- Q.13.0** Οι ειδικοί αυτοί κανονισμοί για τη συμμετοχή αθλητών στα αγωνίσματα σκοποβολής των Ολυμπιακών Αγώνων εγκρίθηκαν από την Εκτελεστική Επιτροπή της ISSF την 6<sup>η</sup> Φεβρουαρίου, 2002 κατόπιν συμφωνίας ανάμεσα στην ISSF και την Διεθνή Ολυμπιακή Επιτροπή.

<b>Παράρτημα 1</b>	<b>Οι Αγώνες Πρόκρισης για την απόκτηση αναλογούσας θέσης είναι προγραμματισμένοι ανάμεσα στα έτη 2005 και 2007 με τον ακόλουθο τρόπο:</b>		
	2005:	Παγκόσμιο Πρωτάθλημα λειοκάννων της ISSF Λονάτο, ΙΤΑ	5 θέσεις
		Παγκόσμια Κύπελλα ISSF	44 θέσεις
	2006:	49 <sup>ο</sup> Παγκόσμιο Πρωτάθλημα της ISSF Ζάγκρεμπ, CRO	54 θέσεις
		Παγκόσμια Κύπελλα ISSF	60 θέσεις
	2007:	Παγκόσμιο Πρωτάθλημα λειοκάννων της ISSF Λευκωσία, CYP	5 θέσεις
		Παγκόσμια Κύπελλα ISSF	60 θέσεις
		Ηπειρωτικά Πρωταθλήματα στην Αφρική	15 θέσεις
		Ηπειρωτικά Πρωταθλήματα στην Αμερική	28 θέσεις





## Άρθρο 3.12.3.2, Παράρτημα "D"

### Δήλωση Σκοπευτή και Έντυπο Αίτησης Αριθμού Ταυτότητας της ISSF

- D.1.0** Για να συμμετάσχουν σε αγώνες και Πρωταθλήματα υπό την επίβλεψη της ISSF είναι υποχρεωτικό για τους σκοπευτές να έχουν Αριθμό Ταυτότητας της ISSF (ISSF ID Number).
- D.2.0** Η εθνική ομοσπονδία του σκοπευτή πρέπει να υποβάλλει αίτηση για την έκδοση του Αριθμού Ταυτότητας της ISSF με το παρακάτω έντυπο.
- D.3.0** Παράβολο US\$ 10,00 χρεώνεται για την έκδοση κάθε Αριθμού Ταυτότητας.
- D.4.0** Οι ομοσπονδίες θα πρέπει να στείλουν τις νέες αιτήσεις τους (μόνον αιτήσεις γραμμένες με γραφομηχανή, ή αιτήσεις με e-mail, θα γίνουν δεκτές) στην ISSF. Κάθε ομοσπονδία θα λάβει κατάλογο όλων των Αριθμών Ταυτότητας που πρέπει να ελεγχθεί, να εγκριθεί και να επιστραφεί στην ISSF μέσα σε δεκατέσσερις ημέρες. Η μη απάντηση θα εκληφθεί σαν έγκριση.
- D.5.0** Αίτηση λαμβανομένη σε πρωτάθλημα ή Παγκόσμιο Κύπελλο θα έχει σαν αποτέλεσμα την αύξηση του παράβολου σε US\$ 25,00.
- D.6.0** Αν ένας σκοπευτής αλλάξει το όνομα ή την εθνικότητά του η ISSF πρέπει να ενημερωθεί χωρίς καθυστέρηση, ώστε να γίνουν οι απαραίτητες διορθώσεις από την ISSF.

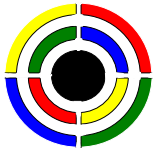

**ISSF**

## Δήλωση Σκοπευτή της ISSF

1. Δια του παρόντος βεβαιώνω ότι είμαι ενήμερος των κανονισμών και των ποινών που ισχύουν στους επίσημους αγώνες της ISSF σχετικά με τον αγώνα ενάντια στο ντόπινγκ. Δέχομαι να υποβληθώ στις δοκιμασίες ελέγχου ντόπινγκ, να αποδεχθώ τα αποτελέσματά τους και να συμμορφωθώ με τους σχετικούς κανονισμούς στην επικρατούσα μορφή τους σε οποιαδήποτε δεδομένη χρονική στιγμή.
2. Συμφωνώ ότι οποιαδήποτε διαφωνία που προκύπτει ανάμεσα σε εμένα και στην ISSF, που δεν μπορεί να επιλυθεί φιλικά και που παραμένει αφού εξαντληθούν οι διαδικασίες που προβλέπονται στους Κανονισμούς της ISSF, θα επιλυθεί τελεσίδικα από δικαστήριο του οποίου η σύνθεση είναι σύμφωνη με το Θέσπισμα και τους Κανονισμούς του Δικαστηρίου Αθλητικής Διαιτησίας, της Λοζάνης, αποκλειόμενης κάθε προσφυγής στα τακτικά δικαστήρια. Οι ενδιαφερόμενοι αναλαμβάνουν να συμμορφωθούν με το προαναφερθέν Θέσπισμα και Κανονισμούς, να αποδεχθούν με καλή πίστη την εκδοθείσα απόφαση και να μην παρεμποδίσουν με κανένα τρόπο την εκτέλεσή της.

Ημε/νία:		Τόπος:		Υπογραφή Σκοπευτή:	
Σε περίπτωση ανήλικου, όνομα νομικού εκπροσώπου του:				Υπογραφή νομικού εκπροσώπου:	

### Έντυπο Αίτησης για την Έκδοση Αριθμού Ταυτότητας της ISSF

Η Ομοσπονδία μέλος της ISSF

δια του παρόντος ζητά την έκδοση Αριθμού Ταυτότητας της ISSF που είναι απαραίτητος για τη συμμετοχή σε αγώνες και πρωταθλήματα (που διεξάγονται) υπό την επίβλεψη της ISSF για τον ακόλουθο σκοπευτή:

Επώνυμο(α):						
Όνομα(τα):						
Το γένος (η):						
Υπηκοότητα:						
Φύλο:	Άρρεν			Θήλυ		
Ημερομηνία Γέννησης:	Ημέρα	Μήνας		Έτος		
Αγώνισμα(τα):	Τουφέκι <input type="checkbox"/>	Πιστόλι <input type="checkbox"/>	ΚΣ <input type="checkbox"/>	Τραπ <input type="checkbox"/>	ΔΤ <input type="checkbox"/>	Σκητ <input type="checkbox"/>
Υπογραφή Σκοπευτή:						



<b>Français:</b>	
1.	Je reconnais avoir pris connaissance de la réglementation et des sanctions en vigueur dans les compétitions officielles de l'ISSF en ce qui concerne la lutte contre le dopage. Je donne mon accord pour me soumettre aux tests de contrôle de dopage, accepter les résultats de ces tests, me soumettre au règlement concerné sous la forme en vigueur à tout moment donné.
2.	J'accepte que tout litige survenant entre moi-même et l'ISSF, lequel ne pourrait être réglé à l'amiable et subsisterait après toutes les procédures prévues par les règlements de l'ISSF, soit tranché définitivement par un tribunal constitué conformément au Statut et au Règlement du Tribunal Arbitral du Sport, Lausanne, à l'exclusion de tout recours à des tribunaux ordinaires. Les parties s'engagent à se conformer aux dits Statut et Règlement et à se soumettre de bonne foi à la sentence qui sera rendue et à ne pas entraver son exécution.
<b>German:</b>	
1.	Ich erkläre hiermit, dass mir die Bestimmungen und Strafen bekannt sind, die für offizielle Wettkämpfe der ISSF zur Bekämpfung des Dopings in Kraft sind. Ich erkläre mein Einverständnis, mich den Dopingkontrolluntersuchungen zu unterziehen, die Ergebnisse solcher Untersuchungen anzunehmen und die entsprechenden Vorschriften in ihrer jeweils gültigen Form zu jeder Zeit einzuhalten.
2.	Ich erkläre mein Einverständnis, dass jeder Streit, der zwischen mir und der ISSF entsteht und nicht freundschaftlich erledigt werden kann, und der nach Ausschöpfung der Verfahrensvorschriften, die in den ISSF Regeln vorgesehen sind, offen bleibt, endgültig durch ein Schiedsgericht entschieden werden soll, welches in Übereinstimmung mit den Statuten und Regeln des Schiedsgerichts für Sport in Lausanne (CAS) zusammengestellt wird unter Ausschluss der Anrufung ordentlicher Gerichte. Die Parteien verpflichten sich, die erwähnten Statuten und Regeln zu beachten und die Entscheidung im guten Glauben anzunehmen und ihre Durchsetzung in keiner Weise zu behindern.
<b>Espanol:</b>	
1.	Confirmo haber tomado conocimiento de la reglamentación y de las sanciones en vigor en las competiciones oficiales de la ISSF respecto a la lucha contra el doping. Estoy de acuerdo en someterme a las pruebas de control de doping, aceptar sus resultados y respetar el Reglamento tal como esté en vigor en cualquier momento dado.
2.	Estoy de acuerdo en que todo litigio entre mí mismo(a) y la ISSF que no pueda resolverse de forma amistosa, aún después de los procedimientos previstos por la ISSF, se decida definitivamente por un tribunal constituido de acuerdo con los Estatutos y el Reglamento del Tribunal de Arbitraje del Deporte, Lausana sin posibilidad de recurso a los tribunales ordinarios. Las partes en litigio se comprometen a respetar tales Estatutos y Reglamento, aceptar de buena fe la sentencia pronunciada y no dificultar su ejecución.

08\_genregannex2D\_2005\_1st.doc/2/22/2007 11:03 AM







<b>Προετοιμασία και Διεξαγωγή Κύριων Πρωταθλημάτων (Αφού επιλεγεί η οργανώτρια ομοσπονδία μέλος)</b>		
<b>G.9</b>	μ G.1–G.5	--
<b>G.10</b>	μ μ ( ) ISSF	3.4.2 & 3.4.3
<b>G.11</b>	ISSF	3.5.1; 6.3.5
<b>G.12</b>		3.5.4; 6.3.1
<b>G.13</b>	μ μ	--
<b>G.14</b>		3.4.1
<b>G.15</b>	μ μ	3.4.1
<b>G.16</b>	μ μ	3.4.1
<b>G.17</b>	μ	3.4.1
<b>G.18</b>	μ μ	3.4.1
<b>G.19</b>	μμ μ ISSF μμ	3.7.2; 3.7.6
<b>G.20</b>	μ μ μ μ ( ) μ μ μ	6.9.4; 6.7.0; 6.9.0
<b>G.21</b>	μ μ ISSF) ( μ μ μ μ	5.1.4.3 ISSF Anti-Doping Regulations
<b>G.22</b>	ISSF μ μ	3.9.4
<b>G.23</b>	μ μ μ μ μ μ μ μ	
<b>G.24</b>	μ μ μ μ μ μ μ μ	3.4.7; 3.6.10
<b>G.25</b>	ISSF μ	3.9.1
<b>G.26</b>	μμ μ μ μ μ ISSF	3.7.2







### 3.12.3.4,

μ "W"

μ

μ

Όνομα Ομοσπονδίας		
Υποβολή Αίτησης στο Γενικό Γραμματέα της ISSF		
Προτεινόμενες Ημερομηνίες:		Ημερομηνία Γενικής Συνέλευσης:
Ημερομηνία τελευταίου μεγάλου αγώνα στη Χώρα μας Διεξήχθη στην (πόλη)		
Παγκόσμιο Πρωτάθλημα που πρόκειται να διεξαχθεί (πόλη)		
Υποστήριξη από τον Κρατικό Αθλητικό Φορέα	Παράρτημα	
Υποστήριξη από την Εθνική Ολυμπιακή Επιτροπή	Παράρτημα	
Διακήρυξη Σεβασμού για τα Θεσπίσματα της ISSF	Παράρτημα	
Διακήρυξη Πρόσκλησης σε όλες τις Ομοσπ. Μέλη της ISSF	Παράρτημα	
Πρόγραμμα Αγώνων με Πιθανές Ημερομηνίες	Παράρτημα	
Πληροφορίες σχετικά με την προτεινόμενη διοργάνωση	Παράρτημα	
Περιγραφή Σκοπευτηρίων	Παράρτημα	
Σκοπευτήριο έτοιμο για αγώνες		
Χρόνος για ανακαίνιση σκοπευτηρίου		
Χρόνος για κατασκευή σκοπευτηρίου		
Σκοπευτήρια	Αριθμός θέσεων /σκοπευτηρίων	Χώρος για Θεατές / αριθμός
Τουφέκι 300 μ		
Τουφέκι/Πιστόλι 50 μ		
Πιστόλι 25 μ		
Αεροβόλα 10 μ (κλειστό)		
Τραπ / Αυτόματο Τραπ / Διπλό Τραπ		
Σκητ		
Κινητός Στόχος 50 μ		
Κινητός Στόχος 10 μ (κλειστό)		
Ειδικό Σκοπευτήριο για τους Τελικούς		



Διεξάγονται όλα τα αγωνίσματα σε μια εγκατάσταση;	ναι <input type="checkbox"/> / όχι <input type="checkbox"/>
Αν όχι παρακαλούμε αντιγράψτε τον παρακάτω πίνακα!	

Εγκαταστάσεις για:	Αριθ.	μ <sup>2</sup>	Εγκαταστάσεις για:	Αριθ.	μ <sup>2</sup>
Πρόεδρο της ISSF			Γραμματεία της ISSF		
Γενικό Γραμματέα της ISSF			Αίθουσα Επιτροπής Εφέσεων		
Αίθουσες Τεχνικών Αντιπρ.			Αίθουσα Επιτροπής Κριτών		
Αίθουσες Ομάδων			Αίθουσες Συνελεύσεων		
Αίθουσες Βαθμολόγησης			Αίθουσες Ιατρείων		
Κεντρικοί Πίνακες Βαθμολογίας & Ανακοινώσεων			Αίθουσες Ελέγχου Ντόπινγκ		
Έλεγχος Εξοπλισμού			Εγκαταστάσεις Απονομών		
Αποθήκες			Οπλουργείο		
Εμπορικά σταντ			Εστιατόριο		
Δημόσιες Σχέσεις			Τουαλέτες		
Ταχυδρομείο, Τηλέφωνα, Φαξ, e-mail			Χώροι Πάρκινγκ		

Αριθμός Κριτών με άδεια της ISSF στην Ομοσπονδία μας	Κατηγορίας Α	Κατηγορίας Β
Τουφέκι		
Πιστόλι		
Λειόκαννα		
Κινητός Στόχος		
Έλεγχος Χάρτινων Στόχων		
Έλεγχος Στόχων Ηλεκτρονικής Βαθμολογίας		



## Ενημερωτική Κατάσταση Ελέγχου για τον Γενικό Γραμματέα

Όνομα του Πρωταθλήματος:

Μνημόνιο Συμφωνίας (Ημερομηνία):

Απόσυρση του Πρωταθλήματος:

Λόγοι:

Απόφαση της Εκτελεστικής Επιτροπής:

### Επισκέψεις των Τεχνικών Αντιπροσώπων στο Σκοπευτήριο

10 ή 12 μήνες πριν (από το Πρωτάθλημα) Πρόοδος %

Αναφορά στην Εκτελεστική Επιτροπή:

Αναφορά στο Διοικητικό Συμβούλιο:

### Παράταση Χρονικών Ορίων για την Ολοκλήρωση του Σκοπευτηρίου

Επίσκεψη στο Σκοπευτήριο Πρόοδος %



Προκαταρκτικό Πρόγραμμα	Τεχν. Επιτρ.		Ex. Com.	
Τελικό Πρόγραμμα	Τεχν. Επιτρ.		Ex. Com.	
Πρόσκληση	Πρόγραμμα			
Εγγραφή (6 μήνες)	Αριθμός Χωρών		Αριθμός Διαγωνιζομένων	
Εγγραφή (30 μέρες)	Αριθμός Χωρών		Αριθμός Διαγωνιζομένων	
Εγγραφή (Τελική)	Αριθμός Χωρών		Αριθμός Διαγωνιζομένων	
Τελετές	Εγκρίθηκαν			
Απονομές	Εγκρίθηκαν			
Στόχοι	Εγκρίθηκαν			

Διορισμοί σε Επιτροπές Κριτών:	
Εφέσεων	
Τουφεκίου	
Πιστολιού	
Λειόκαννου	
Κινητού Στόχου	
Έλεγχου Χάρτινων Στόχων	
Έλεγχου Στόχων Ηλεκτρονικής Βαθμολογίας	
Έλεγχου Εξοπλισμού	

Τελική Αναφορά Αντιπροσώπων:	
Τελική Αναφορά Ομοσπονδίας:	
Τακτοποίηση Παραβόλων Συμμετοχής:	

10\_genregannex4W\_2005\_1st.doc/ 2/22/2007 11:03 AM



## Άρθρο 3.12.3.5, Παράρτημα "C"

### Κατευθυντήριες Οδηγίες για την Οργάνωση Παγκοσμίων Κυπέλλων της ISSF

C.1.1	Γενικά
C.1.1.1	Παγκόσμια Κύπελλα της ISSF είναι επιβλεπόμενα Πρωταθλήματα
C.1.2	Ανοικτά σε όλες τις Ομοσπονδίες μέλη της ISSF
C.1.3	Αίτηση
C.1.3.1	Επιστολή πρόθεσης
C.1.4	Αποδοχή και Εκπλήρωση των Απαιτήσεων
C.2.1	<b>Ευθύνη και Δομή της Οργανωτικής Επιτροπής</b>
C.2.1	Ευθύνη
C.2.2	Δομή
C.2.3	Χάρτης Οργανωτικού Διαγράμματος
C.2.4	Λίστες Ελέγχου των Οργανωτών για Παγκόσμιο Κύπελλο
C.2.5	Χρονοδιάγραμμα Περιόδου Προετοιμασίας Πρωταθλήματων
C.3.1	<b>Γενική Διαχείριση</b>
C.3.1	Δομή και Κύριες Λειτουργίες
C.3.2	Διαπίστευση
C.3.2.1	Στόχος
C.3.2.2	Ταυτότητα
C.3.3	Κατηγορίες και Κωδικοί Ζωνών Πρόσβασης
C.3.4	Γραφείο Διαπίστευσης
C.3.5	Εκπαίδευση Αξιωματούχων
C.4.1	<b>Διεύθυνση Αγωνιστικού</b>
C.4.1	Γενικά
C.4.1.1	Ευθύνες και Καθήκοντα
C.4.1.2	Λειτουργικοί Τομείς
C.4.1.3	Προσωπικό
C.4.2	Διευθυντής Αγωνιστικού
C.4.2.1	Ευθύνες και Καθήκοντα
C.4.3	Γραφείο Αγωνιστικού
C.4.3.1	Ευθύνες και Καθήκοντα
C.4.3.2	Γραμματέας Αγωνιστικού
C.4.3.3	Προσωπικό Γραφείου Αγωνιστικού
C.4.4	Αρχηγός Εποπτών Βολής
C.4.5	Αξιωματούχοι Αγωνιστικού και Προσωπικό Σκοπευτηρίου
C.4.6	Αρχηγός Γραφείου Βαθμολόγησης
C.4.6.1	Αρχηγός Γραφείου Βαθμολόγησης
C.4.7	Γραφείο Βαθμολόγησης
C.4.7.1	Ευθύνες και Καθήκοντα
C.4.8	Συστήματα Επικοινωνίας
C.4.9	Συστήματα Επικοινωνίας



C.5.1	Γενικά
C.5.2	Σχεδιασμός
C.53	Χρονοδιάγραμμα Αγώνων
C.53.1	Προπόνηση
C.53.2	Αγωνίσματα
C.53.3	Υπόδειγμα Προγράμματος Αγώνων
C.53.4	Προκαταρκτικό Πρόγραμμα και Πρόγραμμα Τελικών
C.53.5	Αλλαγές στο Πρόγραμμα
C.5.4	Κοινωνικό και Πολιτιστικό Πρόγραμμα
C.5.5	Τελετές
C.5.5.1	Τελετές Έναρξης και Λήξης
C.5.5.1.1	Παρουσίαση Ομάδων
C.5.5.2	Τελετές Απονομής Μεταλλίων
C.5.53	Σημαίες και Εθνικοί Ύμνοι
C. .1	<b>Συνεδριάσεις</b>
C. .1	Τεχνική Συνεδρίαση
C. .1.1	Γενικά
C. .1.2	Ώρα
C. .13	Εξοπλισμός
C. .2	Οργανωτική Συνεδρίαση
C.7.1	<b>Τελικοί</b>
C.7.1	Ειδικός Εξοπλισμός που απαιτείται για τους Τελικούς στα Αγωνίσματα Λειόκαννου
C.7.2	Ειδικές Απαιτήσεις για τα Συστήματα Στόχων Ηλεκτρονικής Βαθμολόγησης στα Πεδία Βολής Τελικών στα 1μ και στα 5μ
C.73	Ειδικές Απαιτήσεις για τα Πεδία Βολής Τελικού 25μ
C.7.4	Επίσημος Προμηθευτής Αποτελεσμάτων της για τα Αγωνίσματα Τουφεκίου και Πιστολίου
C.7.5	Έλεγχος Πρόσβασης
C.7.	Εκφωνητής
C.7.7	Λειτουργία Πίνακα Βαθμολογίας
C.7.8	Ειδικές Θέσεις
C.8.1	<b>Έγγραφα</b>
C.8.1	Διαμόρφωση
C.8.2	Αναφορές σχετικές με το Πρωτάθλημα
C.83	Αναφορές σχετικές με τον Αγώνα
C.8.4	Προσκλήσεις και Δελτία
C.8.5	Ανταλλαγή εγγράφων
C.9.1	<b>Προδιαγραφές Δραστηριοτήτων των Πρωταθλημάτων</b>
C.9.1	<b>Συμμετοχή</b>
C.9.1.1	Γενικά
C.9.1.2	Αριθμός Ταυτότητας
C.9.13	Διαδικασία Δηλώσεων Συμμετοχής
C.9.13.1	Προκαταρκτικές Δηλώσεις Συμμετοχής
C.9.1.4	Τελικές Δηλώσεις Συμμετοχής
C.9.1.4.1	Χρονοδιάγραμμα για δραστηριότητες πριν τα Πρωταθλήματα
C.9.1.4.2	Καταχώρηση Τελικών Δηλώσεων Συμμετοχής
C.9.1.43	Προθεσμίες



C.0.1.5	Επιπρόσθετες Τελικές Δηλώσεις
C.0.1.	Καθυστερημένες Εκπρόθεσμες Δηλώσεις
C.0.1.1	Άρνηση Συμμετοχής
C.0.1.7	Αλλαγές και Διορθώσεις
C.0.2	<b>Παράβολα Συμμετοχής</b>
C.0.2.1-	Γενικά
C.0.2.7	Επιπλέον παράβολα
C.0.2.8	Παράβολα Εκπρόθεσμων Δηλώσεων Συμμετοχής
C.0.2.9	Έξοδα Ταξιδιού και Μεταφοράς
C.0.3	<b>Τεχνικός(οι) Αντιπρόσωπος(οι) της ISSF</b>
C.0.3.1	Γενικά
C.0.3.2	Λειτουργίες
C.0.3.3	Ευθύνες
C.0.4	<b>Έλεγχος των Αγώνων</b>
C.0.4.1	Κριτές και Μέλη της Επιτροπής Κριτών
C.0.4.2	Αριθμός Κριτών
C.0.4.3	Προδιαγραφές για τους Κριτές
C.0.4.4	Υποψηφιότητες
C.0.5	<b>Υπηρεσία Αποτελεσμάτων</b>
C.0.5.1	Πρόγραμμα
C.0.5.2	Διαμορφώσεις
C.0.5.3	Εργαλεία
C.0.5.4	Επί Τόπου
C.0.5.5	Βιβλίο Αποτελεσμάτων
C.0.5.5.1	Διαμόρφωση
C.0.5.5.2	Διανομή
C.0.6	<b>Παγκόσμια Ρεκόρ</b>
C.0.7	<b>Σχέσεις με τα ΜΜΕ</b>
C.0.7.1	Συντονιστής ΜΜΕ
C.0.7.1.1	Ευθύνες και Καθήκοντα
C.0.7.2	Γραφείο ΜΜΕ
C.0.8	<b>Τηλεόραση της ISSF</b>
C.0.9	<b>Εταιρείες</b>
C.0.9.1	Γενικά
C.0.9.2	Σύνδεσμος Επικοινωνίας Οργανωτικής Επιτροπής
C.0.9.2.1	Ευθύνες και Καθήκοντα
C.0.10	<b>Πάγκοι</b>
C.0.11	<b>Έλεγχος Αντί-Ντόπινγκ</b>
C.0.11.1	Γενικά
C.0.11.2	Προϊστάμενος Ελέγχου Αντί-Ντόπινγκ
C.0.11.3	Αριθμός Ελέγχων
C.0.11.4	Εργαστήρια
C.0.11.5	Διαδικασία
C.0.11.6	Πρωτότυπα έγγραφα ελέγχου Αντί-Ντόπινγκ της
C.0.11.7	Επίσημο Αποτέλεσμα Εργαστηρίου στην
C.0.11	<b>Πρώτες Βοήθειες</b>





## C.1.0

### Γενικά

Αυτές οι οδηγίες δημιουργήθηκαν ως έγγραφο αναφοράς για να βοηθήσουν τους οργανωτές στην προετοιμασία και διεξαγωγή των Παγκόσμιων Κυπέλλων της ISSF.

## C.1.1

### Τα Παγκόσμια κύπελλα της ISSF είναι επιβλεπόμενα Πρωταθλήματα της ISSF

Όλα τα Παγκόσμια Κύπελλα της ISSF είναι σημαντικοί αγώνες πρόκρισης για τους Ολυμπιακούς Αγώνες και πρέπει για αυτό το λόγο να προετοιμάζονται προσεκτικά και να διεξάγονται τηρώντας αυστηρά όλους τους Κανόνες και Κανονισμούς της ISSF.

## C.1.2

### Ανοικτό σε όλες τις Ομοσπονδίες μέλη της ISSF

Όλα τα Παγκόσμια Κύπελλα της ISSF πρέπει να είναι ανοικτά για τους συμμετέχοντες από όλες τις ομοσπονδίες μέλη της ISSF.

## C.1.3

### Αίτηση

### C.1.3.1

#### Επιστολή Πρόθεσης

Μια επιστολή πρόθεσης ανάληψης της οργάνωσης οποιουδήποτε Παγκόσμιου Κυπέλλου πρέπει να σταλεί στο Γενικό Γραμματέα της ISSF. Αυτή πρέπει να έχει παραληφθεί μέχρι τον Δεκέμβριο δύο (2) χρόνια πριν το Παγκόσμιο Κύπελλο δηλ. για το Παγκόσμιο Κύπελλο του 2017- η αίτηση πρέπει να έχει παραληφθεί μέχρι το Δεκέμβριο του 2015. Η αίτηση πρέπει να περιλαμβάνει:

Τοποθεσία, ημερομηνίες και αγωνίσματα. Λεπτομέρειες για το σκοπευτήριο α), αριθμό σκοπευτικών θυρίδων για τα 1μ, 25μ και τα 50μ, αριθμός πεδίων βολής πηλίνου στόχου 3.5.1 και αν υφίσταται ξεχωριστό πεδίο βολής για τους Τελικούς, ποια συστήματα στόχων θα χρησιμοποιηθούν (ηλεκτρονικοί ή χάρτινοι στόχοι). Αν είναι συστήματα ηλεκτρονικής βαθμολόγησης, αν είναι χάρτινοι στόχοι και αν η πρόσβαση επιτρέπεται πριν το τέλος του αγώνα. Στους προκριματικούς, προτεινόμενο πρόγραμμα προκριματικών, διαμονή κατηγορίες και αποστάσεις προς το σκοπευτήριο και το αεροδρόμιο, τοποθεσία και απόσταση του πλησιέστερου διεθνούς αεροδρομίου, νόμιμες διατάξεις και διαδικασία για την εξαγωγή εισαγωγή όπλων και πυρομαχικών και φύλαξη των και οποιαδήποτε άλλη σχετική πληροφορία.

## C.1.4

### Αποδοχή και Εκπλήρωση των Απαιτήσεων

Μετά την αποδοχή της Οργανωτικής Επιτροπής ως διοργανώτριας ενός Παγκοσμίου Κυπέλλου, η Οργανωτική Επιτροπή θα λάβει ένα ΦΥΛΛΟ ΠΛΗΡΟΦΟΡΗΣΗΣ ΔΙΟΡΓΑΝΩΤΗ μαζί με περιγραφή των απαιτήσεων σχετικά με την διαδικασία συμμετοχής και την υπηρεσία αποτελεσμάτων. Υπογράφοντας το ΦΥΛΛΟ ΠΛΗΡΟΦΟΡΗΣΗΣ ΔΙΟΡΓΑΝΩΤΗ, η Οργανωτική Επιτροπή συμφωνεί να παράσχει όλες τις σχετικές πληροφορίες και να εκπληρώσει τις εφαρμόσιμες απαιτήσεις.

## C.2.0

### Ευθύνη και Δομή της Οργανωτικής Επιτροπής

## C.2.1

### Ευθύνη

Σύμφωνα με τους Γενικούς Κανονισμούς της ISSF, η Οργανωτική Επιτροπή είναι υπεύθυνη για όλες τις προετοιμασίες και τη διεξαγωγή του Παγκοσμίου Κυπέλλου της ISSF.



## C.2.2

### Δομή

Προκειμένου να εκτελέσει όλα τα καθήκοντα της, η Οργανωτική Επιτροπή ΟΕ8

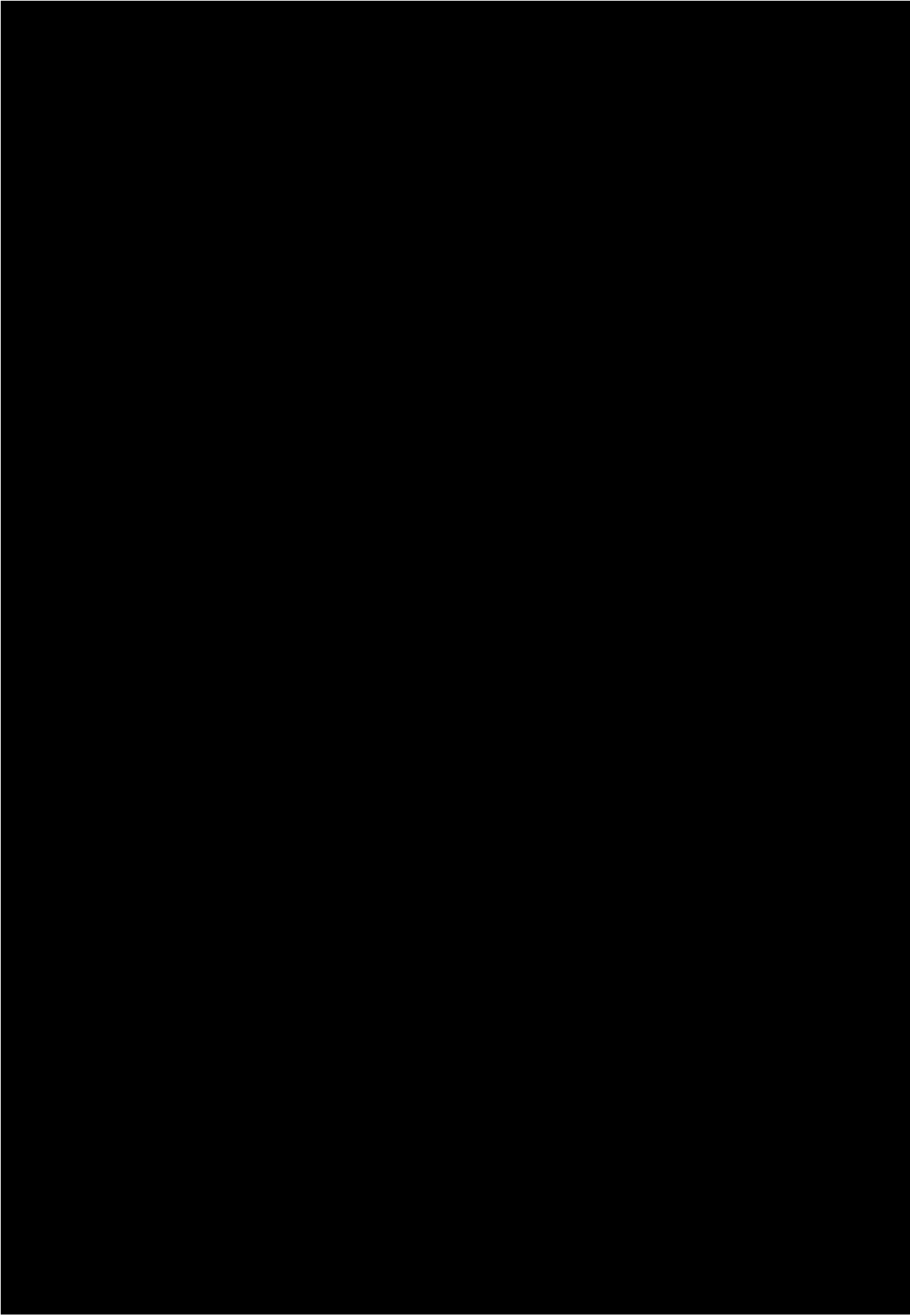



## **C.2.4 Λίστες Ελέγχου του Οργανωτή για το Παγκόσμιο Κύπελλο**

### **C.2.4.1 Γενικά**

Αυτή η λίστα παρέχεται για τη διευκόλυνση των διοργανωτών στην οργάνωση και διεξαγωγή ενός Παγκόσμιου Κυπέλλου της .



Αυτή η λίστα πρέπει να χρησιμοποιείται σύμφωνα με τους Κανονισμούς και Κανόνες της .

### **C.2.4.2 Πριν από την προετοιμασία**

#### **C.2.4.2.1 Αίτηση Φιλοξενίας ενός Παγκοσμίου Κυπέλλου**

Το πρώτο βήμα είναι η σύσταση μιας προσωρινής οργανωτικής επιτροπής η οποία θα είναι υπεύθυνη για τις έρευνες πραγματοποίησης και για την προετοιμασία και παρουσίαση της αιτήσεως.

Αυτή η επιτροπή θα πρέπει να περιλαμβάνει ανθρώπους κλειδιά με κατάλληλες γνώσεις για την διεκπεραίωση των βασικών μορφών, π.χ. αθλητική-τεχνική, οικονομική και διοικητική, στοιχεία όπως η ασφάλεια, διαμονή, μετακίνηση, ΜΜΕ, κλπ.

Η επίσημη αίτηση με όλα τα απαιτούμενα έγγραφα υποστήριξης, πρέπει να παρουσιαστεί ως την ημέρα της προθεσμίας στην Εκτελεστική Επιτροπή της . Άλλο υλικό όπως ντοσιέ που περιέχουν φωτογραφίες  μπορεί να προσκομισθεί αργότερα.

#### **C.2.4.2.2 Ίδρυση μιας Οργανωτικής Επιτροπής**

##### **Γενική Διεύθυνση και Διεύθυνση Αγωνιστικού**

##### **C. 2.4.2.2.1 Προετοιμασία Χρονοδιαγράμματος και Προγράμματος Αγωνισμάτων**

-ημερομηνίες αγωνισμάτων – άφιξη, ημέρες προπόνησης, αναχώρηση, ημέρες αγώνων και ώρες Τελικών,

-Τεχνική συνεδρίαση το απόγευμα πριν την πρώτη ημέρα των αγώνων,

-ανεπίσημη προπόνηση, επίσημη και προ του αγώνα προπόνηση,

- τελετές – έναρξης, λήξης, απονομών,

- κοινωνικές και πολιτιστικές δραστηριότητες,

- συνέντευξη τύπου

- έλεγχος εγκαταστάσεων και δραστηριοτήτων



##### **C. 2.4.2.2.2 αποστολή απαιτούμενων εντύπων και προσκλήσεων με όλες τις απαραίτητες πληροφορίες σχετικά με την τήρηση των προθεσμιών,**

##### **C. 2.4.2.2.3 διεξαγωγή διαφημιστικής ενημερωτικής εκστρατείας για την προσέλκυση του ενδιαφέροντος χορηγών,**

##### **C. 2.4.2.2.4 συγκέντρωση κεφαλαίων και εκστρατεία χορηγίας,**









##### **C. 2.4.2.2.5 συγκρότηση της προκαταρκτικής δομής της διεύθυνσης αγωνιστικού – διασφάλιση του διορισμού όλων των αρχηγών,**



- C. 2.4.2.2.6 Διεθνείς Κριτές από την  παίρνουν τα ονόματα όσων διορίστηκαν,
- C. 2.4.2.2.7 προετοιμασία της επιθεώρησης του Τεχνικού Απεσταλμένου της ,
- C. 2.4.2.2.8 κάνει διορθώσεις και αλλαγές στα σχέδια,
- C. 2.4.2.2.9 Έλεγχος προκαταρκτικών δηλώσεων συμμετοχής
- C.2.4.3 Επιστρατεύσει εθελοντές.
- C.2.4.4 Διεξάγει έλεγχο των πεδίων βολής και να συντονίσει τη ροή δουλειάς.
- C.2.4.5 Σχεδιασμός της Διαμονής και της Τροφοδοσίας
- C.2.4.6 Άφιξη, απαιτήσεις εκτελωνισμού.
- C.2.4.7 Υποδοχή Ομάδων και φιλοξενούμενων.
- C.2.4.7.1 Μέθοδος εγγραφής – συλλογή παράβολων συμμετοχής.
- C.2.4.7.2 Πρέπει να διατίθεται διαμονή, μετακίνηση και πληροφόρηση για τους αγώνες.
- C.2.4.7.3 Διαθέσιμος διερμηνέας.
- C.2.4.8 Μετακίνηση κατά τη διάρκεια της διοργάνωσης
- C.2.4.8.1 πρόγραμμα – περιοχές σταθμών αναχώρησης και άφιξης,
- C.2.4.8.2 κόστος,
- C.2.4.8.3 μετακίνηση υπευθύνων,
- C.2.4.8.4 χώρος στάθμευσης για ιδιωτικά αυτοκίνητα.
- C.2.4.9 **Γενική Προετοιμασία για τους Αγώνες**
- C.2.4.9.1 Ανεπίσημο, Επίσημο και Προ-του-αγώνα προπονητικό πρόγραμμα.
- C.2.4.9.2 προετοιμασία εγκαταστάσεων.
- C.2.4.9.3 επαλήθευση δηλώσεων συμμετοχής – έκδοση αριθμών έναρξης .
- C.2.4.9.4 Λίστες Κληρώσεων και Εκκίνησης.
- C.2.4.9.5 Προετοιμασία Τεχνικής Συνεδρίασης.
- C.2.4.9.6 Έλεγχος Εξοπλισμού.
- C.2.4.9.7 Έλεγχος Αντί-Ντόπινγκ.
- C.2.4.10 Έλεγχος Εγκαταστάσεων.
- C.2.4.11 Τελικός Έλεγχος Σκοπευτηρίου.
- C.2.4.12 Στήσιμο απαιτήσεων τύπου.
- C.2.4.13 Έλεγχος Αγώνα.
- C.2.4.13.1 Κατάταξη – υπηρεσία αποτελεσμάτων.
- C.2.4.13.2 Κριτές αγώνα.
- C.2.4.13.3 Ενστάσεις.
- C.2.4.13.4 Έλεγχος Αντί-Ντόπινγκ.



- C.2.4.14** Απονομές.  
**C.2.4.14.1** Κάλυψη ΜΜΕ - που, πότε, ποιος.  
**C.2.4.15** Δημοσίευση.  
**C.2.4.16** Διάφορα.

<b>C.2.5</b>	<b>Χρονοδιάγραμμα για την περίοδο προετοιμασίας Πρωταθλημάτων</b>	<b>Προθεσμίες</b>
<b>C.2.5.1</b>	Το προκαταρκτικό πρόγραμμα για το Παγκόσμιο Κύπελλο πρέπει να προετοιμάζεται από την οργανωτική επιτροπή και να υποβάλλεται στο Γενικό Γραμματέα της  για έλεγχο από τον τεχνικό αντιπρόσωπο της  και έγκριση από το Γενικό Γραμματέα της  .	μήνες πριν την επίσημη ημέρα άφιξης
<b>C.2.5.2</b>	Η επίσημη πρόσκληση συμμετοχής σε ένα Παγκόσμιο Κύπελλο μαζί με τις πρώτες πληροφορίες, συμπεριλαμβανομένου του προκαταρκτικού προγράμματος, των προκαταρκτικών δηλώσεων συμμετοχής και όλων των προθεσμιών, πρέπει να σταλεί σε όλες τις ομοσπονδίες μέλη της  .	5 μήνες πριν την επίσημη ημέρα άφιξης
<b>C.2.5.3</b>	Το τελικό πρόγραμμα για το Παγκόσμιο Κύπελλο πρέπει να προετοιμαστεί από την Οργανωτική Επιτροπή και να υποβληθεί στο Γενικό Γραμματέα της  τουλάχιστον 3 μήνες πριν για έλεγχο από τον τεχνικό αντιπρόσωπο της  και έγκριση από τον Γενικό Γραμματέα.	• μήνες πριν την επίσημη ημέρα άφιξης
<b>C.2.5.4</b>	Η ΟΕ πρέπει να στείλει πληροφορίες σχετικά με τα άτομα επικοινωνίας σε Γενικές Επαφές, Επαφές ΜΜΕ, Επαφές υπηρεσίας αποτελεσμάτων και Επαφές υπηρεσίας εργοστασιακών παροχών στα κεντρικά γραφεία της  .	• μήνες πριν την επίσημη ημέρα άφιξης
<b>C.2.5.5</b>	Το εγκεκριμένο από την  τελικό πρόγραμμα πρέπει να σταλεί από την ΟΕ σε όλες τις ομοσπονδίες μέλη της  οι οποίες έχουν αποστείλει συμπληρωμένα τα έντυπα προκαταρκτικής συμμετοχής.	7 ημέρες πριν την επίσημη ημέρα άφιξης

### **C.3.0** Γενική Διεύθυνση

#### **C.3.1** Δομή και Βασικές Λειτουργίες

**C.3.1.1** Η Γενική Διεύθυνση έχει σκοπό να παρέχει όλες τις υπηρεσίες και τις λειτουργίες για το Παγκόσμιο Κύπελλο, οι οποίες δεν έχουν άμεση σχέση με τους αγώνες.

**C.3.1.2** Διοικείται από έναν Πρόεδρο και μπορεί να διαιρείται σε επιμέρους επιτροπές για τις διάφορες λειτουργίες.



### C.3.1.3

Η Γενική Διεύθυνση εκτελεί τις παρακάτω βασικές λειτουργίες στην οργάνωση του Παγκοσμίου Κυπέλλου:

- γενική διοίκηση,
- προσκλήσεις και ενημερωτικά έντυπα,
- διαμονή για τις ομάδες, υπευθύνους, φιλοξενούμενους, κλπ.,
- υπηρεσίες τροφοδοσίας για ομάδες, υπεύθυνους, φιλοξενούμενους, κλπ.,
- υπηρεσίες θεατών,
- υπηρεσίες αθλητικής βιομηχανίας,
- τοπική μετακίνηση – ομάδες και υπεύθυνοι καθημερινά, κατά την άφιξη και αναχώρηση,
- ιατρικά ζητήματα – ομάδες και υπεύθυνοι,
- ασφάλεια και διαπίστευση,
- οικονομικά,
- μάρκετινγκ,
- δημόσιες σχέσεις,
- σχέσεις με τον τύπο,
- τελετές – έναρξης, λήξης, και απονομή χρηματικών επάθλων,
- φιλοξενία και διερμηνεία,
- θέματα,
- κοινωνικές και πολιτιστικές δραστηριότητες,
- λειτουργίες εγκαταστάσεων, συντήρηση και τεχνικές υπηρεσίες,
- επιστράτευση εθελοντών, συντονισμός και διοίκηση.

### C.3.1.4

Η Ο.Ε. πρέπει να ενημερώσει τη Διοίκηση της το λιγότερο τρεις μήνες πριν την ημέρα άφιξης, σχετικά με το άτομο-σύνδεσμο σχετικό με την ανταλλαγή γενικών πληροφοριών για επικοινωνία με την σε όλα τα γενικά οργανωτικά θέματα που αφορούν στο Παγκόσμιο Κύπελλο.

## C.3.2

### Διαπίστευση

#### C.3.2.1

#### Στόχος

Προκειμένου να διασφαλιστεί η ασφάλεια ευαίσθητων περιοχών, όπως στους χειροκίνητους και ηλεκτρονικούς στόχους βαθμολογίας, και να αποφευχθεί η παρακώλυση και παρεμπόδιση των σκοπευτών και των σκοπευτικών δραστηριοτήτων, είναι απαραίτητη η ύπαρξη ενός συστήματος διαπίστευσης για τα Παγκόσμια Κύπελλα της.

#### C.3.2.2



#### Αναγνώριση Ταυτότητας

Όλα τα άτομα που είναι αναμεμιγμένα με το Παγκόσμιο Κύπελλο πρέπει να έχουν διαπίστευση η οποία πρέπει ευκρινώς να αναγνωρίζει τον κάτοχο της διαπίστευσης με φωτογραφία μέγεθος διαβατηρίου, επίθετο και όνομα, εθνικότητα και λειτουργία κατά τη διάρκεια της διοργάνωσης.



### **C.3.2.3 Κατηγορίες και Κωδικοί Ζωνών Πρόσβασης**

Όλα τα άτομα θα αναγνωρίζονται διαμέσου δύο βασικών ιδιοτήτων οι οποίες θα επιτρέπουν ατομική πρόσβαση σχετική με την κατηγορία και τις σχετικές λειτουργικές περιοχές:

**C.3.2.3.1** Απαιτείται ένας χάρτης διαπίστευσης ο οποίος θα δείχνει τις κατηγορίες διαπίστευσης, όπως , Αθλητές Ομάδας, Υπεύθυνοι Ομάδας, ΜΜΕ, Υπηρεσίες, μέλη ΟΕ,  ή Φιλοξενούμενοι, Προσωπικό, κλπ.,

**C.3.2.3.2** Οι κωδικοί πρόσβασης σε ζώνες καθορίζουν τις διάφορες περιοχές μέσα σε μία εγκατάσταση όπως: πεδία βολής, περιοχή βαθμολόγησης και αποτελεσμάτων, περιοχή τύπου, περιοχές εργασίας της ΟΕ, περιοχή οικογένειας της , περιοχή διαμονής, κλπ.

### **C.3.2.4 Γραφείο Διαπίστευσης**

Το γραφείο διαπίστευσης πρέπει να βρίσκεται σε τοποθεσία που να εξυπηρετεί. Το γραφείο πρέπει να έχει αρκετό χώρο ώστε να μπορεί να χειριστεί τον αναμενόμενο αριθμό ατόμων και πρέπει να έχει καλή ροή της κυκλοφορίας. Το γραφείο πρέπει να έχει αρκετό προσωπικό ώστε να αντιμετωπίσει τις αφίξεις σε ώρες αιχμής.

### **C.3.3 Εκπαίδευση των Αξιωματούχων**

Η καλύτερη εξασφάλιση για τη διεξαγωγή μιας καλής διοργάνωσης είναι οι καλά εκπαιδευμένοι αρχηγοί, αξιωματούχοι και συντονιστές. Κατάλληλα εκπαιδευτικά μαθήματα πρέπει να προγραμματιστούν από πριν.

### **C.4.0 Διεύθυνση Αγωνιστικού**

#### **C.4.1 Γενικά**

#### **C.4.1.1 Ευθύνες και Καθήκοντα**

Η διεύθυνση αγωνιστικού είναι υπεύθυνη για τις τεχνικές προετοιμασίες και τη διεξαγωγή των αγώνων, συμπεριλαμβανομένου των εγκαταστάσεων αγώνων. Διοικείται από τον Διευθυντή Αγωνιστικού ο οποίος πρέπει να έχει προσωπικό αγώνων και ένα γραφείο αγώνων υπό την επίβλεψη μιας γραμματείας αγωνιστικού.

#### **C.4.1.2 Λειτουργικοί Τομείς**

Η διεύθυνση αγωνιστικού αποτελείται από τους παρακάτω βασικούς λειτουργικούς τομείς:

Πεδία βολής 1μ, 25μ, 50μ, πεδία βολής λειόκαννων, πεδία βολής Τελικών, Υπηρεσία βαθμολόγησης και αποτελεσμάτων Ηλεκτρονική Βαθμολόγηση, Χειροκίνητη Βαθμολόγηση) και έναν τομέα ελέγχου εξοπλισμού.

#### **C.4.1.3 Προσωπικό**

Τα παρακάτω μέλη της Διεύθυνσης Αγωνιστικού πρέπει να έχουν κατάλληλη εν ισχύ άδεια κριτών της  ώστε να αναλάβουν τις παρακάτω αρμοδιότητες για τα αγωνίσματα του Παγκοσμίου Κυπέλλου: Διευθυντής Αγωνιστικού, Αρχηγός Εποπτών Πεδίων βολής, Αρχηγός Υπεύθυνων Βαθμολόγησης και Αρχηγός Ελέγχου Εξοπλισμού.





## **C.4.2 Διευθυντής Αγωνιστικού**

### **C.4.2.1 Ευθύνες και Καθήκοντα**

#### **C.4.2.1.1**

Ο διευθυντής αγωνιστικού αναλαμβάνει την Διεύθυνση Αγωνιστικού και είναι υπεύθυνος να εξασφαλίζει ότι οι εγκαταστάσεις των αγώνων είναι προετοιμασμένες και ότι ο αγώνας διεξάγεται σύμφωνα με τους Κανόνες της Ένωσης τηρώντας τη διαδικασία με τη σειρά που αυτή προβλέπεται και να διασφαλίζει ότι τηρούνται οι οδηγίες που εκδίδονται από τον Τεχνικό Αντιπρόσωπο της Ένωσης και οι συμβουλές των Κριτών του Αγώνα.

#### **C.4.2.1.2**

Θα κατευθύνει τις δραστηριότητες όλων των αξιωματούχων του αγώνα διαμέσου των αρχηγών των λειτουργικών τομέων και θα επιβλέπει τη δουλειά τους.

#### **C.4.2.1.3**

Επιπλέον θα προεδρεύει στην Τεχνική Συνεδρίαση.

#### **C.4.2.1.4**

Είναι υπεύθυνος να εξασφαλίζει ότι όλες οι ομάδες και οι υπεύθυνοι είναι πληροφορημένοι και ενημερωμένοι σχετικά με όλες τις πτυχές των αγώνων.

#### **C.4.2.1.5**

Δίνει αναφορά στον/στους Τεχνικό/ους Απεσταλμένο/ους της Ένωσης.

#### **C.4.2.1.6**

Ο Διευθυντής Αγωνιστικού θα διορίσει ένα άτομο επαφής της Διεύθυνσης Αγωνιστικού της Οργανωτικής Επιτροπής για κάθε Παγκόσμιο Κύπελλο, το οποίο πρέπει να γνωστοποιηθεί δια ονόματος στη Διοίκηση της Ένωσης τρεις μήνες πριν την επίσημη ημέρα άφιξης.

#### **C.4.2.1.6.1**

Αυτό το άτομο επαφής είναι υπεύθυνο για την ανταλλαγή πληροφοριών μεταξύ της ΟΕ και της Διοίκησης της Ένωσης. Θα συντονίζει την ενημέρωση ανταλλαγής δεδομένων για το Σύστημα Αποτελεσμάτων και Πληροφόρησης της Ένωσης πριν, κατά τη διάρκεια και μετά το Παγκόσμιο Κύπελλο.

## **C.4.3 Γραφείο Αγωνιστικού**

### **C.4.3.1 Ευθύνες και Καθήκοντα**

Το Γραφείο Αγωνιστικού θα διοικείται από το Γραμματέα Αγωνιστικού οποίος είναι υπεύθυνος για όλα τα διοικητικά θέματα της Διεύθυνσης Αγωνιστικού, συμπεριλαμβανομένου:

- επάνδρωση και λειτουργία του Γραφείου Αγωνιστικού και ενός δεύτερου γραφείου, αν απαιτείται,
- διοικητική υποστήριξη στη Διεύθυνση Αγωνιστικού,
- παραγωγή αρχικών εντύπων και προσκλήσεων,
- έλεγχος εγγραφών και δηλώσεων συμμετοχής με τον ΤΑ της Ένωσης,
- προετοιμασία και βοήθεια για τη διεξαγωγή της Τεχνικής συνεδρίασης και στις κληρώσεις,
- καταγραφή πρακτικών σε όλες τις συνεδριάσεις, συμπεριλαμβανομένης και της τεχνικής συνεδρίασης,
- παραλαβή εντύπων και παράβολων ενστάσεων και προώθηση των στους Κριτές ΤΑ για συμβουλή,
- παροχή πληροφοριών στις ομάδες και στους Κριτές,
- παροχή θυρίδων αλληλογραφίας για τις ομάδες και για τους Κριτές,
- παροχή διοικητικής υποστήριξης στις ομάδες,
- παραγωγή αποτελεσμάτων αγώνων όπως απαιτείται,
- παραγωγή Καταλόγων και Βιβλίου Επίσημων Αποτελεσμάτων.



### **C.4.3.2 Γραμματέας Αγωνιστικού**

**C.4.3.2.1** Ο Η Γραμματέας Αγωνιστικού δίνει αναφορά στον Διευθυντή Αγωνιστικού και είναι υπεύθυνος η του Γραφείου Αγωνιστικού.

**C.4.3.2.2** Ο Η Γραμματέας Αγωνιστικού ενός Παγκοσμίου Κυπέλλου της Lord Cup πρέπει να μπορεί να μιλά και να καταλαβαίνει τα Αγγλικά.

### **C.4.3.3 Προσωπικό Γραφείου Αγωνιστικού**

**C.4.3.3.1** Το προσωπικό του γραφείου αγωνιστικού δίνει αναφορά στη στο γραμματέα αγωνιστικού και εκτελεί τα καθήκοντά του ακολουθώντας τις οδηγίες.

**C.4.3.3.2** Εφόσον έρχονται σε συχνή επαφή με τα μέλη διαφόρων ομάδων, θα πρέπει να έχουν επιπλέον γλωσσικές ικανότητες Αγγλικά, Γαλλικά, Γερμανικά, Ισπανικά και Ρωσικά. Πρέπει επίσης να συμπεριφέρονται με ευγενικό και φιλικό τρόπο σε όλους όσους επισκέπτονται το Γραφείο Αγωνιστικού.

### **C.4.4 Αρχηγός Εποπτών Βολής**

Ο Αρχηγός εποπτών βολής 1μ, 25μ, 5μ και Λειόκαννων δίνει αναφορά στον Διευθυντή Αγωνιστικού και είναι υπεύθυνος των περιοχών των πεδίων βολής προκριματικών και Τελικών. Διασφαλίζει ότι το σκοπευτήριο και ο εξοπλισμός είναι εν λειτουργία και έτοιμα για τη διεξαγωγή των αγώνων, όπως και:

- ασφάλεια στο σκοπευτήριο

- επάνδρωση και λειτουργία του σκοπευτηρίου,

-σύστημα στόχων χάρτινοι στόχοι ή ηλεκτρονικοί στόχοι βαθμολόγησης και λειόκαννων.

### **C.4.5 Αξιωματούχοι Αγώνων και Προσωπικό Σκοπευτηρίου**

Αρχηγός Εποπτών Βολής, Επόπτες Βολής και άλλο προσωπικό σκοπευτηρίου όπως απαιτείται στους ειδικούς Κανόνες των αγωνισμάτων πρέπει να διορίζονται. Σε κάθε τομέα σκοπευτηρίου πρέπει να παραβρίσκονται Τεχνικοί Επόπτες σε όλες τις ώρες προκειμένου να επιλύουν προβλήματα εξοπλισμού του σκοπευτηρίου και τεχνικά προβλήματα.

### **C.4.6 Αρχηγός Εποπτών Βαθμολόγησης**

**C.4.6.1** Ο Αρχηγός Εποπτών Βαθμολόγησης κατευθύνει τη δουλειά του προσωπικού Βαθμολόγησης. Επιβλέπει την εργασία του προσωπικού βαθμολογίας και αποτελεσμάτων.

**C.4.6.2** Θα εκτελεί χρέη συνδέσμου με την εταιρεία ηλεκτρονικής βαθμολόγησης, A , η οποία έχει συνάψει συμφωνία με την να παρέχει το σύστημα ηλεκτρονικών δεδομένων για τα αγωνίσματα Τουφεκίου και Πιστολίου στα Παγκόσμια Κύπελλα της .

**C.4.6.3** Επιπλέον θα εκτελεί χρέη συνδέσμου με την εταιρεία βαθμολόγησης για τα αγωνίσματα λειόκαννου.













**C.4.6.4** Στο τέλος των σταδίων βαθμολόγησης και Τελικών, θα προωθήσει τα ευολόγησης την



## C.4.7 Γραφείο Βαθμολόγησης

### C.4.7.1 Ευθύνες και Καθήκοντα

Το προσωπικό βαθμολόγησης είναι υπεύθυνο για όλα τα θέματα σχετικά με την τήρηση της βαθμολογίας και των αρχείων του αγώνα, συμπεριλαμβανομένου:

- συλλογή αρχείων από όλα τα πεδία βολής,
- συλλογή εντύπων αναφοράς εκτίμησης δυσλειτουργιών και περιστατικών βαθμολόγησης,
- παραγωγή ενδιάμεσων και προσωρινών αποτελεσμάτων,
- συντήρηση των Κυρίων Πινάκων Βαθμολογίας,
- καταγραφή παραβάσεων των Κανόνων της ,
- παροχή πληροφοριών στον εκφωνητή,
- παροχή πληροφοριών για τους            



## **C.5.2 Σχεδιασμός**

Τα πρώτα πράγματα που πρέπει να ληφθούν υπόψη είναι:  
ο αριθμός των συμμετεχόντων αθλητών ανά αγώνισμα,  
οι υπάρχουσες τεχνικές συνθήκες, ή αυτές που είναι υπό κατασκευή στο σκοπευτήριο,  
οι γενικές και τεχνικές συνθήκες που απαιτούνται από τον έγγραφο και ηλεκτρονικό τύπο και οι συνθήκες που προβλέπονται από τον αναμεταδότη της διοργανώτριας χώρας για την διασφάλιση της παγκόσμιας τηλεοπτικής κάλυψης,  
η Οργανωτική Επιτροπή της διοργανώτριας χώρας και οι τοπικές συνθήκες και παραδόσεις,  
το ενδιαφέρον, η τοποθεσία και η κατάσταση των θεατών,

## **C.5.3 Χρονοδιάγραμμα Αγώνων**

Σε ένα ισορροπημένο χρονοδιάγραμμα αγώνων, οι παρακάτω ομάδες θα πρέπει να έχουν προγραμματιστεί συστηματικά. Μέρα με τη μέρα και με την ώρα:

Προπόνηση Ανεπίσημη, Επίσημη και Προ του Αγώνα

Αγωνίσματα Τουφεκίου και Τελικοί,

Αγωνίσματα Πιστολίου και Τελικοί,

Αγωνίσματα Λειοκάννου και Τελικοί,

Τελετές Μετάλλια, Απονομές, Έναρξης, Λήξης.

### **C.5.3.1 Προπόνηση**

**C.5.3.1.1** Οι παρακάτω προπονητικές περίοδοι πρέπει να ληφθούν υπόψη κατά το σχεδιασμό του προγράμματος αγώνων. Θα πρέπει να υπάρχει ένα δημοσιευμένο πρόγραμμα για κάθε προπονητική συνεδρία.

#### **C.5.3.1.1.1 Ανεπίσημη Προπόνηση**

Παρακαλούμε συμβουλευτείτε τους Τεχνικούς Κανόνες 5.73. Για τα λειόκαννα συμβουλευτείτε τον Κανόνα 2.2.

#### **C.5.3.1.1.2 Επίσημη Προπόνηση**

Μια επίσημη ημέρα προπόνησης τουλάχιστον πρέπει να δίδεται πριν από τον αγώνα. Αυτή πρέπει να είναι προγραμματισμένη έτσι ώστε να δίνει ίσες ευκαιρίες σε όλα τα άτομα.

#### **C.5.3.1.1.3 Προ του Αγώνα Προπόνηση**

Προγραμματισμένη προ του αγώνα προπόνηση πρέπει να συμπεριλαμβάνεται ώστε να επιτρέπει σε κάθε δηλωμένο για τον αγώνα σκοπευτή να έχει μια σύντομη περίοδο τουλάχιστον μια (1) ώρα προπόνησης την ημέρα πριν το αγώνισμα αυτό. Σημείωση: δεν είναι υποχρεωτικό να δοθούν οι ίδιοι στόχοι που θα χρησιμοποιηθούν στον Προκριματικό Αγώνα.



## **C.5.3.2 Αγωνίσματα**

### **C.5.3.2.1 Αποκλεισμός, Προκριματικοί, Τελικοί**

**C.5.3.2.1.1** Η διάρκεια της κάθε σειράς, γύρου και σταδίου μπορεί να διαφέρει και να χρειάζεται αναπροσαρμογή, ανάλογα με τον αριθμό συμμετοχών και τον αριθμό των πεδίων βολής.

**C.5.3.2.1.2** Αγωνίσματα Τουφεκίου Χρειάζονται επαναλήψεις αποκλεισμού στα 5μ αν οι συμμετοχές είναι περισσότερες από τους στόχους.

**C.5.3.2.1.3** Αγωνίσματα Πιστολίου Χρειάζονται επαναλήψεις αποκλεισμού στα 5μ αν οι συμμετοχές είναι περισσότερες από τους στόχους και στάδια 25μ.

**C.5.3.2.1.4** Αγωνίσματα Λειοκάννου πούλες, γύρου.

**C.5.3.2.1.5** Πρέπει να διασφαλιστεί ότι οποιοσδήποτε αθλητής μπορεί να συμμετάσχει σε όλα τα αγωνίσματα του της ενότητας του της.

### **C.5.3.2.2 Τελικοί**

#### **C.5.3.2.2.1 Χρόνοι**

**C.5.3.2.2.1.1** Οι Τελικοί πρέπει να σχεδιάζονται έτσι ώστε να αρχίζουν τουλάχιστον μία ώρα μετά το πέρας του γύρου του αποκλεισμού, αλλά δεν πρέπει να προγραμματίζονται μετά τις 1 τοπική ώρα.

**C.5.3.2.2.1.2** Αμφότεροι οι Χρόνοι Παρουσίασης και Έναρξης πρέπει να περιλαμβάνονται στο επίσημο πρόγραμμα βολής.

#### **C.5.3.2.2.2 Επιπλέον Παρατηρήσεις**

Οι χρόνοι πρέπει να αφήνουν το περιθώριο στους αθλητές να βρίσκονται στον Χώρο Προετοιμασίας τουλάχιστον 2 λεπτά πριν την προγραμματισμένη ώρα έναρξης υπολογίζοντας και τον πιθανό χρόνο στον οποίο θα διατίθενται τα Επίσημα Αποτελέσματα συμπεριλαμβάνοντας και τους Χρόνους Ένστασης και την επίλυση των ενστάσεων.

Υπολογίζοντας τον επιτρεπόμενο χρόνο για αυτά τα αγωνίσματα, πρέπει να λαμβάνεται υπόψιν και η πιθανότητα μπαραζ στο τέλος των Προκριματικών γύρων για την κατάταξη στους Τελικούς.

Επιπλέον, στους Προκριματικούς γύρους πιστολίου 25μ, μπορεί να υπάρχει μέχρι και μια επιπλέον σειρά ανά στάδιο για να ολοκληρωθούν οι εμπλοκές.

#### **C.5.3.2.2.3 Άλλες Κύριες Παράμετροι**

Πρέπει να κανονίζεται επίσημη είσοδος των αθλητών στα πεδία βολής των Τελικών.

Διαδικασίες για την έναρξη χρόνου προετοιμασίας και παρουσίασης των φιναλίστ από τον εκφωνητή.

Διάρκεια των Τελικών.



Ανακοίνωση των Αποτελεσμάτων.

Τελετή Απονομής.



### **C.5.3.2.3 Αγώνισμα Τουφεκίου και Πιστολίου:**

Προκειμένου να εξασφαλιστεί η πιο οικονομική χρήση του εξοπλισμού των στόχων ηλεκτρονικής βαθμολογίας των Τελικών μέσα στο διανεμημένο χρονικό περιθώριο ενός Παγκοσμίου Κυπέλλου της , μπορεί να χρειαστεί να διεξαχθούν οι αγώνες σε τρεις ενότητες. Για παράδειγμα:

- Ενότητα 1: αγώνισμα 1  μ,
- Ενότητα 2: αγώνισμα 5  μ,
- Ενότητα 3: αγώνισμα 25  μ.

### **C.5.3.2.4 Τα αγώνισμα λειοκάννου θα πρέπει να προγραμματίζονται ως εξής:**

Διπλό Τραπ να ακολουθείται από αγώνες Τραπ και Σκητ, εκτός αν έχει γίνει διαφορετική πρόταση από την Οργανωτική Επιτροπή και αυτή έχει εγκριθεί από τον Τεχνικό Αντιπρόσωπο και το Γενικό Γραμματέα της ISSF.

### **C.5.3.3 Παράδειγμα για Πρόγραμμα Αγώνων**

Ανατρέξτε στο ΠΑΡΑΡΤΗΜΑ 1,



### **C.5.3.4 Προκαταρκτικό και Τελικό Πρόγραμμα**

Όσο για τη διαδικασία του προκαταρκτικού και τελικού προγράμματος ανατρέξτε στο C.2.5,

### **C.5.3.5 Αλλαγές στο Πρόγραμμα**

Όποιες αλλαγές στο πρόγραμμα απαιτούν την έγκριση της  και πρέπει να σταλούν με φαξ ή με ηλεκτρονικό ταχυδρομείο σε όλες τις συμμετέχουσες χώρες. Αλλαγές δεν επιτρέπονται μετά την προθεσμία των τελικών δηλώσεων συμμετοχής, εκτός και αν δεν απαιτούνται πλέον Αγώνες Αποκλεισμού.

### **C.5.4 Κοινωνικό και Πολιτιστικό Πρόγραμμα**

**C.5.4.1** Οι περισσότερες λεπτομέρειες του προγράμματος ενός Παγκοσμίου Κυπέλλου της  διατυπώνονται από τους Κανόνες της . Ωστόσο, οι κοινωνικές και πολιτιστικές λειτουργίες παρουσιάζουν την ευκαιρία σε όσους συμμετέχουν σε αυτούς τους αγώνες να χαλαρώσουν και να διασκεδάσουν και να γνωρίσουν τους άλλους συμμετέχοντες και τα μέλη της ΟΕ σε ένα περιβάλλον εκτός αγώνων. Επιπλέον, επιτρέπει στους οργανωτές να χρησιμοποιώντας την φαντασία τους και να παρουσιάσουν ειδικές πολιτιστικές πλευρές της κοινωνίας τους, της περιοχής τους ή της χώρας τους. Οι κοινωνικές και πολιτιστικές διοργανώσεις είναι στην διάκριση των οργανωτών, αλλά πρέπει να σημειωθούν τα παρακάτω:

**C.5.4.2** Οι οργανωτές του Παγκοσμίου Κυπέλλου απαιτείται να διοργανώσουν και να προσφέρουν σε όλους τους επίσημους συμμετέχοντες ένα αποχαιρετιστήριο επίσημο γεύμα,

**C.5.4.3** Όλα τα μέρη του προγράμματος κοινωνικών ή πολιτιστικών δραστηριοτήτων πρέπει να είναι ευαίσθητα ως προς τον διεθνή χαρακτήρα της διοργάνωσης και πρέπει να προστατεύουν την αξιοπρέπεια όλων των συμμετεχόντων,

**C.5.4.4** Οι λειτουργίες πρέπει να σταματούν μια λογική ώρα ώστε να διασφαλίζεται ότι αθλητές και αξιωματούχοι θα έχουν αρκετό χρόνο για



ξεκούραση πριν την επόμενη μέρα δραστηριοτήτων.



## **C.5.5 Τελετές**

### **C.5.5.1 Τελετή Έναρξης και Λήξης**

Τα Παγκόσμια Πρωταθλήματα μπορούν να εγκαινιαστούν με μια τελετή έναρξης, η οποία θα διεξαχθεί είτε την πρώτη ημέρα των αγώνων είτε την προηγούμενη. Μια τελετή λήξης μπορεί να διεξαχθεί την τελευταία μέρα των αγώνων. Ο Γενικός Γραμματέας της  θα πρέπει να εγκρίνει τα σχέδια για τις τελετές έναρξης και λήξης, εφόσον πρόκειται να πραγματοποιηθούν.

#### **C.5.5.1.1 Παρουσίαση Ομάδας**

Οι Ομάδες που είναι παρούσες πρέπει να εκπροσωπηθούν στην τελετή έναρξης και λήξης.

### **C.5.5.2 Τελετές Απονομής Μεταλλίων**

#### **C.5.5.2.1 Χρόνος, Παρουσίαση, Έγκριση**

Μια τελετή απονομής πρέπει να διεξάγεται για κάθε Αγώνισμα Πρωταθλήματος αμέσως μετά τους Τελικούς ή λίγο μετά ώστε να έχουν οι αθλητές αρκετό χρόνο να φορέσουν την κατάλληλη ενδυμασία, δηλ. την Επίσημη Εθνική Στολή ή την Επίσημη Εθνική Αθλητική Φόρμα (όχι σκοπευτικά ρούχα). Πρέπει να πληρούνται οι παρακάτω συνθήκες:

Οι εθνικές σημαίες των  τριών νικητών πρέπει να σηκωθούν ψηλά ενώ ακούγεται ο εθνικός ύμνος του νικητή,



Ο Τεχνικός Αντιπρόσωπος της  πρέπει να εγκρίνει το πρόγραμμα της τελετής απονομής,

Η Οργανωτική Επιτροπή, με έγκριση του Τεχνικού Αντιπροσώπου της , πρέπει να καθορίσει την ώρα διεξαγωγής της τελετής απονομής. Είναι επιθυμητό να παρίστανται στις απονομές μεταλλίων όσο το δυνατόν περισσότεροι αθλητές και αρχηγοί ομάδων, για το λόγο αυτό πρέπει να γίνονται αμέσως μετά τους Τελικούς.

#### **C.5.5.2.2 Στα Παγκόσμια Κύπελλα, η Οργανωτική Επιτροπή πρέπει να απονεμίει:**

Μετάλλια Παγκοσμίου Κυπέλλου χρυσού, ασημί και μπρούντζινου χρώματος στους τρεις πρώτους νικητές στα αγωνίσματα. Πρέπει να συμμετάσχουν τουλάχιστον 15 άτομα σε κάθε αγώνισμα Ανδρών και Γυναικών πρώτου γίνου ατομικές απονομές. Η  θα παράσχει ένα ολοκληρωμένο σετ μεταλλίων (χρυσά, Ασημένια και Μπρούντζινα) για τα Αγώνισματα του Παγκοσμίου Κυπέλλου.

### **C.5.5.3 Σημαίες και Εθνικοί Ύμνοι**

Κάθε συμμετέχουσα χώρα πρέπει να φέρει δύο  επίσημες εθνικές σημαίες (ελάχιστο μέγεθος:  $1\text{m} \times 1,5\text{m}$  και μέγιστο μέγεθος:  $2\text{m} \times 2,5\text{m}$ ) και έναν  εθνικό ύμνο σε μια κασέτα ή CD η οποία θα είναι η επίσημη σύντομη έκδοση  δευτερολέπτων.





## **C.6.0 Συνεδριάσεις**

### **C.6.1 Τεχνική Συνεδρίαση**

#### **C.6.1.1 Γενικά**

**C.6.1.1.1** Στην Τεχνική Συνεδρίαση σε όλες οι εγγεγραμμένες αποστολές θα παρέχονται οι απαραίτητες πληροφορίες σχετικά με τα πρωταθλήματα. Για να γίνει αυτό, πρέπει οι τεχνικές συνεδριάσεις να είναι καλά προγραμματισμένες και προετοιμασμένες.

**C.6.1.1.2** Οι παρακάτω πληροφορίες πρέπει να δίδονται σε όλες τις ομάδες, αξιωματούχους, κλπ.:

- η ημερομηνία, η ώρα και η τοποθεσία της συνεδρίασης πρέπει να αναφέρονται στις πληροφορίες των ενημερωτικών φυλλαδίων,
- πρέπει να τοποθετηθούν πινακίδες που να οδηγούν στην αίθουσα συνεδρίασης ώστε να διευκολύνεται η προσέλευση,
- αν είναι δυνατόν, η ημερήσια διάταξη, οι τεχνικές πληροφορίες, οι λίστες έναρξης και το πρόγραμμα της επόμενης μέρας και οποιαδήποτε άλλη σημαντική πληροφορία θα πρέπει να προβάλλεται σε οθόνη.

**C.6.1.1.3** Της Τεχνικής Συνεδρίασης ηγείται ο Διευθυντής Αγώνων συνοδευόμενος από τον Τεχνικό Αντιπρόσωπο της , τους Αρχηγούς εποπτών βολής και άλλα κομβικής σημασίας άτομα της ΟΕ.

**C.6.1.1.4** Όλοι οι Αρχηγοί Ομάδας πρέπει να προσέλθουν. Προτείνεται για διευκόλυνση να κληθούν με τη σειρά ένας ένας.

#### **C.6.1.2 Ωρα**

Η Τεχνική Συνεδρίαση δεν πρέπει να προγραμματιστεί όχι πριν τις 14:00 της ημέρας πριν την πρώτη ημέρα των αγώνων.

#### **C.6.1.3 Εξοπλισμός**

Η Τεχνική Συνεδρίαση πρέπει να διεξαχθεί σε ένα κατάλληλο, μεγάλο δωμάτιο με αρκετό χώρο, καλό φωτισμό και ορατότητα και καλή ακουστική. Πρέπει να χρησιμοποιηθούν τα κατάλληλα οπτικοακουστικά μέσα. Προτείνεται η διαθεσιμότητα ενός κρεμαστού προβολέα ή πομπού δεδομένων ημέρας για πιο καθαρή παρουσίαση.

Η συνεδρίαση πρέπει να διεξαχθεί στα Αγγλικά αλλά διερμηνεία πρέπει να παρέχεται.



## C.6.2 Οργανωτική Συνεδρίαση

Προκειμένου να μεταδίδει εγκαίρως τις σχετικές πληροφορίες στην Διεύθυνση Αγωνιστικού, ο Διευθυντής Αγώνων πρέπει να συγκαλεί τουλάχιστον μια συνεδρίαση ανά ημέρα για το προσωπικό του. Προτείνεται η διεξαγωγή των συνεδριάσεων πριν αρχίσει ο πρώτος αγώνας. Τα θέματα της ημερήσιας διάταξης θα περιλαμβάνουν αναφορές κατάστασης από όλους τους τομείς της ΟΕ και μια επισκόπηση των προσεχών δραστηριοτήτων. Αν είναι δυνατόν, τα παρακάτω άτομα ή εκπρόσωποι θα πρέπει να παρίστανται σε αυτές τις συνεδριάσεις:

- Διευθυντής Αγωνιστικού (πρόεδρος),
- ΤΑ της ΟΕ,
- Αντιπρόσωποι της ΟΕ,
- Πρόεδρος της ΟΕ,
- Γραμματέας Αγωνιστικού,
- Αρχηγοί Εποπτών Βολής,
- Αρχηγός Εποπτών Βαθμολογίας – σύστημα βαθμολόγησης
- Αρχηγός Ελέγχου Εξοπλισμού
- Άλλα απαραίτητα πρόσωπα.

## C.7.0 Τελικοί

### C.7.1 Απαιτήσεις για τους Τελικούς των Αγωνισμάτων Λειόκαννου

**C.7.1.1** Πρέπει να υπάρχουν ειδικοί πίνακες αποτελεσμάτων οι οποίοι να δείχνουν τον αριθμό έναρξης, το όνομα και την κατάταξη κάθε φιναλίστα και ένα μέσο που να δείχνει τους χαμένους στόχους στον τελικό. Αυτό μπορεί να είναι ηλεκτρονικό ή χειροκίνητο.

**C.7.1.2** Πρέπει να υπάρχει ο κατάλληλος αριθμός ειδικών πιάτων γεμισμένων με έγχρωμη σκόνη για τους Τελικούς του Τραπ, Διπλού Τραπ και Σκητ

**C.7.1.3** Αρχηγός των διαιτητών και τρεις διαιτητές αγώνα.

### C.7.2 Ειδικές Απαιτήσεις για τα Συστήματα Στόχων Ηλεκτρονικής Βαθμολογίας στα Πεδία Βολής Τελικών 10μ και 50μ

**C.7.2.1** 1) θέσεις βολής με πλήρη εξοπλισμό 8) για τους φιναλίστ, δύο 2) εφεδρικές).

**C.7.2.2** Ένα ή περισσότερα μεγάλα ρολόγια τοποθετημένα έτσι ώστε όλοι οι σκοπευτές να μπορούν να βλέπουν τον χρόνο.

### C.7.3 Ειδικές Απαιτήσεις για τα Πεδία Βολής Τελικών 25μ

**C.7.3.1** Για τα Αγωνίσματα Πιστολίου Ταχύτητας 25μ'

**C.7.3.1.1** δύο 2), τρία 3) ή έξι 4) ομάδες στόχων



**C.7.3.1.2** ένα σινιάλο ή κεντρικός έλεγχος για το ταυτόχρονο ξεκίνημα και σταμάτημα όλων των ομάδων στόχων. Όλες οι θέσεις βολής πρέπει να λειτουργούν ταυτόχρονα.











**C.7.3.2** Για τα Αγωνίσματα Πιστολίου Γυναικών 25μ'

**C.7.3.2.1** 1) θέσεις βολής 2 x 4 για τις φιναλίστ συν 2 εφεδρικές).





## **C.7.4 Επίσημος Προμηθευτής Αποτελεσμάτων της ISSF για τα Αγωνίσματα Τυφεκίου και Πιστολίου**

Για όλους τους Τελικούς Αγωνισμάτων Τυφεκίου και Πιστολίου, πρέπει να χρησιμοποιούνται μόνο εγκεκριμένα από την  ηλεκτρονικά συστήματα από την εταιρεία,  .



**C.7.4.1** Η  έχει κάνει συμφωνία με την εταιρεία,  , να προμηθεύει τους οργανωτές με 1  ολοκληρωμένα σετ συστημάτων ηλεκτρονικής βαθμολογίας για τα αγωνίσματα τυφεκίου 5  μ, πιστολίου 5  μ, αεροβόλου τυφεκίου 1  μ, αεροβόλου πιστολίου 1  μ. 1  συστήματα 2 x 5  για το πιστόλι ταχύτητας 25  μ και τα αγωνίσματα πιστολίου γυναικών, χωρίς χρέωση ανοικίαςης.

**C.7.4.2** Η Οργανωτική Επιτροπή, ωστόσο, υποχρεούται να πληρώσει το κόστος μεταφοράς των στόχων και του υλικού από τη Ζυρίχη, Ελβετία στην τοποθεσία της ΟΕ και πίσω στη Ζυρίχη, Ελβετία.



Έξοδα μεταφοράς πρέπει να καλυφθούν από την ΟΕ εισιτήριο οικονομικής θέσης  για τους δύο τεχνικούς της  αν έχουν ήδη εγκατασταθεί οι ηλεκτρονικοί στόχοι, τουλάχιστον για έναν τεχνικό στην τοποθεσία της ΟΕ και πίσω.

Επίσης η ΟΕ πρέπει να φροντίσει για την δωρεάν διαμονή, δωρεάν τοπική μετακίνηση και δωρεάν φαγητό των Τεχνικών της  .

**C.7.4.3** Η Οργανωτική Επιτροπή πρέπει να παράσχει ηλεκτρονικούς υπολογιστές κατάλληλους για την υποστήριξη των  ή λογισμικού υψηλότερης τεχνολογίας.

**C.7.4.4** Για να εξασφαλίσει την καλύτερη δυνατή διεξαγωγή των τελικών, είναι σημαντικό οι στόχοι ηλεκτρονικής βαθμολογίας της  να έχουν υποβληθεί σε σέρβις από τεχνικούς της για το διάστημα του τελευταίου ημερολογιακού έτους. Το αργότερο που μπορεί να γίνει αυτό είναι τρεις  ημέρες πριν την επίσημη προπόνηση. Ένα αντίγραφο της αναφοράς του σέρβις πρέπει να σταλεί στην  .

**C.7.4.5** Επιπλέον προσωπικό πρέπει να είναι διαθέσιμο από την ΟΕ προκειμένου να βοηθήσει τους τεχνικούς του ηλεκτρονικού εξοπλισμού της  στην εγκατάσταση και απεγκατάσταση του εξοπλισμού ηλεκτρονικής βαθμολογίας.

**C.7.4.6** Η εταιρεία,  , δεν είναι υπεύθυνη για το στάδιο βαθμολογίας εκτός και αν έχουν γίνει ειδικοί διακανονισμοί απευθείας με αυτήν την εταιρεία και την ΟΕ. Αντίγραφα αυτής της αλληλογραφίας πρέπει να σταλούν από την ΟΕ στη διοίκηση της  για την πληροφόρηση της.

## **C.7.5 Έλεγχος Πρόσβασης**

### **C.7.5.1 Προσωπικό**

Το Προσωπικό ελέγχου πρόσβασης εκτελεί πολύ σημαντική λειτουργία κατά τη διάρκεια της Προπόνησης, των Προκριματικών και των Τελικών. Ο αξιωματικός ελέγχου πρόσβασης δουλεύει με την ομάδα των Φρουρών ελέγχου πρόσβασης για να διασφαλίσει ότι η ασφάλεια είναι αποτελεσματικά κατανομημένη για την ελεγχόμενη πρόσβαση σε απαγορευμένες περιοχές.



### **C.7.5.2 Απαιτήσεις και Καθήκοντα**

Στην εκτέλεση των καθηκόντων τους, πρέπει να είναι σχολαστικοί με τον έλεγχο των διαπιστεύσεων και πρέπει να γνωρίζουν το σύστημα διαπίστευσης πολύ καλά. Στην επαφή με τους ανθρώπους, πρέπει να επιδεικνύουν εμπιστοσύνη και αποφασιστικότητα αλλά με τρόπο φιλικό και ευγενικό.

### **C.7.5.3 Πρόσβαση κατά την διάρκεια των Τελικών**

Ο έλεγχος πρόσβασης κατά τη διάρκεια των αγώνων τελικού είναι πολύ σημαντικός και επηρεάζει άμεσα την επιτυχία της διεξαγωγής των Τελικών. Μόνο οι φιναλίστ και οι προπονητές τους, επίσημα μέλη της Επιτροπής Κριτών εν ώρα καθήκοντος, προσωπικό της υπηρεσίας αποτελεσμάτων και ένας περιορισμένος αριθμός εκπροσώπων του τύπου μπορεί να έχει πρόσβαση στο πεδίο βολής .

### **C.7.6 Εκφωνητής**

#### **C.7.6.1**

Ο εκφωνητής συνήθως δουλεύει στον τομέα ηλεκτρονικής βαθμολογίας. Είναι υπεύθυνος να παρέχει ενδιαφέροντα σχόλια κατά τη διάρκεια του αγώνα για τους θεατές, τις ομάδες και τους αξιωματούχους δια μέσου του συστήματος εκφώνησης. Πρέπει να είναι σε θέση να καταλαβαίνει τα δεδομένα του αγώνα που προβάλλονται δια μέσου μιας οθόνης υπολογιστή και πρέπει να κάνει γρήγορους υπολογισμούς και συγκρίσεις σε σχέση με την εξέλιξη του αγώνα.

#### **C.7.6.2**

Ο εκφωνητής μπορεί να κληθεί από τον Διευθυντή Αγωνιστικού ή τους Κριτές του Αγώνα να κάνει σημαντικές ανακοινώσεις στις ομάδες και τους θεατές. Αν δεν είναι ειδικός στη σκοποβολή, θα πρέπει να έχει στη διάθεση του κάποιον που να του παρέχει τις κατάλληλες δηλώσεις.

### **C.7.7 Λειτουργία Πίνακα Αποτελεσμάτων**

#### **C.7.7.1**

Στα αγωνίσματα Τουφεκίου και Πιστολίου, η λειτουργία του Πίνακα Αποτελεσμάτων είναι μέρος του συστήματος ηλεκτρονικής βαθμολογίας της Α . Ο ηλεκτρονικός πίνακας αποτελεσμάτων εκθέτει τρέχοντα δεδομένα του αγώνα, όπως την παρουσίαση των φιναλίστ, τρέχουσες θέσεις, την τελευταία εφ βολή εφ, τις τρέχουσες τελευταίες σειρές κλπ., και η πληροφόρηση προέρχεται απευθείας από το σύστημα ηλεκτρονικής βαθμολογίας. Πρέπει να υπάρχει ένας βοηθός από την ΟΕ για την λειτουργίας του Πίνακα Βαθμολογίας.

#### **C.7.7.2**

Στα αγωνίσματα λειόκαννου, η ΟΕ πρέπει να παρέχει δικό της σύστημα λειτουργίας Πίνακα Αποτελεσμάτων ή μπορεί να υποβοηθηθεί κατόπιν αιτήσεως από το Σύστημα Ταυτόχρονων Αποτελεσμάτων της .

### **C.7.8 Ειδικές Θέσεις**

#### **C.7.8.1**

Κάθε περιοχή Τελικών πρέπει να έχει καθορισμένα μέρη με θέσεις για τους Αθλητές του Τελικού και τους Αρχηγούς Ομάδων των ή προπονητές.

#### **C.7.8.2**

Καθορισμένα μέρη με θέσεις πρέπει να υπάρχουν για τα μέλη της Επιτροπής Κριτών εν ώρα καθήκοντος, τα μέλη της Επιτροπής Βαθμολογίας και τον ΤΑ.

#### **C.7.8.3**

Μέχρι τρεις Φωτογράφοι πρέπει να έχουν πρόσβαση στο πεδίο βολής.

#### **C.7.8.4**

Στον χώρο των θεατών, πρέπει να έχουν κρατηθεί θέσεις για ένα προσυμφωνημένο αριθμό αντιπροσώπων της , Κριτών της , P, Αθλητών, Εκπροσώπων του Τύπου και του Σέρβις των Εταιρειών.



## C.8.0 Υποστήριξη με έγγραφα

### C.8.1 Τύπος

Οι ακόλουθοι τύπο χάρτου μπορούν να χρησιμοποιηθούν για τα έγγραφα στα Παγκόσμια Κύπελλα της

A 4 210 x 297 χιλ. ή γράμμα 8.5 x 11 ίντσες

Τα παρακάτω έγγραφα και έντυπα απαιτούνται για χρήση στην οργάνωση ενός Παγκοσμίου Κυπέλλου της

### C.8.2 Αναφορές σχετικές με το Πρωτάθλημα:



- Προσκλήσεις και Έντυπα,
- Πρόγραμμα Αγώνων
- Προκαταρκτικές Δηλώσεις Συμμετοχής ανά Αριθμό,
- Τελικές Δηλώσεις Συμμετοχής – Συμμετοχές και Αξιωματούχοι,
- Τελική Δήλωση Κρατήσεων Ξενοδοχείου,
- Τελική Δήλωση Άφιξης και Αναχώρησης,
- Τελική Δήλωση Διαπίστευσης Τύπου,
- Δήλωση Όπλων και Πυρομαχικών,
- Πρόγραμμα Μετακίνησης,



### **C.8.3 Αναφορές σχετικές με Αγώνισμα:**

- Δήλωση Συμμετοχής ανά Χώρα,
- Δήλωση Συμμετοχής ανά Αριθμό,
- Δήλωση Συμμετοχής ανά Αγώνισμα,
- Δήλωση Συμμετοχής ανά αριθμό έναρξης,
- Αίτηση για Αλλαγή Αγωνίσματος,
- Αίτηση για Αλλαγή Ονόματος,
- Έντυπο Ελέγχου Εξοπλισμού,
- Πρόγραμμα Ανεπίσημης Προπόνησης,
- Λίστες Εκκίνησης Ανεπίσημης Προπόνησης,
- Προπόνηση Προ του Αγώνα,
- Λίστες Εκκίνησης Λίστες Ομάδων,
- Παραγγελία Ομάδων,
- Φύλλα Βαθμολογίας για τα Λειόκαννα,
- Λίστες Αποτελεσμάτων Εξέλιξης,
- Λίστες Αποτελεσμάτων Πρόκριση,
- Λίστες Εκκίνησης Τελικών,
- Λίστες Αποτελεσμάτων Τελικού,
- Αναφορές Συμβάντων,
- Έντυπα Δυσλειτουργίας Υπολογισμού Βαθμολογίας,
- Έντυπα Ανακοίνωσης Χρόνου Κατάταξης,
- Αίτηση για Ένσταση και Έφεση,
- Αίτηση για Αναγνώριση Παγκοσμίων Ρεκόρ,
- Παράθεση Μεταλλίων,
- Έντυπο Πιστοποίησης Αποτελεσμάτων,
- Διοίκηση Αγωνιστικού,
- Καινούργια Ρεκόρ και Ρεκόρ Ισοφάρισης,

### **C.8.4 Προσκλήσεις και Έντυπα**

**C.8.4.1** Προσκλήσεις και Έντυπα πρέπει να αποστέλλονται από την Οργανωτική Επιτροπή ενός Παγκοσμίου Κυπέλλου της σε όλες τις Ομοσπονδίες μέλη της , στον ΤΑ της  και στη διοίκηση της  σύμφωνα με τους Κανόνες.

**C.8.4.2** Πρέπει να περιλαμβάνουν τις πληροφορίες που περιέχονται σε αυτό το παράρτημα και τα κατατεθέντα σήματα όπως τους λογότυπους της Οργανωτικής Επιτροπής και των σπόνσορ.

**C.8.4.3** Ο λογότυπος της  πρέπει να εκτίθεται στην πρώτη σελίδα των προσκλήσεων και των εντύπων.



- C.8.4.4** Το έντυπο επίσημης πρόσκλησης και πληροφόρησης για το Παγκόσμιο Κύπελλο της ISSF πρέπει να περιέχει τις παρακάτω πληροφορίες:
- όνομα, τοποθεσία και ημερομηνίες της διοργάνωσης,
  - δεδομένα γεγονότων και καιρού της διοργανώτριας κοινότητας,
  - πρόγραμμα διοργάνωσης με όλες τις δραστηριότητες αγωνισμάτων συμπεριλαμβανομένης της προπονήσεως,
  - ώρα και τόπος της τεχνικής συνεδρίασης,
  - τεχνικές προδιαγραφές των εγκαταστάσεων του αγώνα,
  - λίστα με τα κομβικά πρόσωπα της οργανωτικής και του αγωνιστικού τμήματος,
  - πληροφορίες ανταποκρίσεων ταξιδιού,
  - Κανονισμού τελωνείου, εισαγωγής εξαγωγής όπλων και πυρομαχικών,
  - πληροφορίες διαμονής και φαγητού μαζί με το κόστος,
  - πληροφορίες μετακίνησης κατά την άφιξη και αναχώρηση,
  - διακανονισμοί μετακίνησης μέσα στην εγκατάσταση ξενοδοχείο σκοπευτήριου,
  - διαθεσιμότητα και κόστος ενοικίασης οχήματος,
  - Έντυπα δηλώσεων συμμετοχής και εγγραφής,
  - όλες οι προθεσμίες,
  - πληροφορίες επικοινωνίας με την Οργανωτική Επιτροπή - διεύθυνση, τηλέφωνο, φαξ και ηλεκτρονικό ταχυδρομείο,
  - οποιαδήποτε άλλη απαραίτητη πληροφορία.

### **C.8.5 Ανταλλαγή Αλληλογραφίας**

Αρχίζοντας με τη Διαδικασία Δηλώσεων Συμμετοχής, καθ' όλη τη διάρκεια του Παγκοσμίου Κυπέλλου τα έγγραφα που σχετίζονται με τους αγώνες θα ανταλλάσσονται και θα μεταδίδονται σε διαφορετικές στιγμές από διαφορετικούς φορείς και πρόσωπα.

#### **C8.5.1 Πριν τα Πρωταθλήματα**

##### **C.8.5.1.1 ISSF προς ΟΕ**

Η ISSF χειρίζεται τη Διαδικασία Δηλώσεων Συμμετοχής και παρέχει τα παρακάτω έγγραφα στην παρακάτω προθεσμία στην Οργανωτική Επιτροπή.

##### **C.8.5.1.1.1 Δύο (2) μέρες μετά την Προθεσμία Δηλώσεων Συμμετοχής**

Δήλωση Συμμετοχής κατά Αριθμό

Δήλωση Συμμετοχής κατά Χώρα

Δήλωση Συμμετοχής κατά Αγώνισμα,



- C.8.5.1.1.2 Δύο (2) μέρες πριν την επίσημη ημέρα άφιξης**  
Δήλωση Συμμετοχής κατά Αριθμό  
Δήλωση Συμμετοχής κατά Χώρα  
Δήλωση Συμμετοχής κατά Όνομα  
Δήλωση Συμμετοχής κατά Αγώνισμα  
Δήλωση Συμμετοχής κατά Αριθμό Έναρξης
- C.8.5.1.1.3 Προηγούμενο Βράδυ της Επίσημης Ημέρας Άφιξης**  
Ρεκόρ  
Βιογραφικά
- C.8.5.1.2 ΟΕ προς σχετικές ομάδες**
- C.8.5.1.2.1 Πριν από τα Πρωταθλήματα**
- C.8.5.1.2.1.1 Προηγούμενο Βράδυ της ημέρας της επίσημης προπόνησης**  
Πρόγραμμα Προπόνησης Σκοποβολής  
Πρόγραμμα Αγώνα Σκοποβολής  
Εικονογραφημένο Πρόγραμμα Αγώνα  
Ρεκόρ  
Δήλωση Συμμετοχής κατά Αριθμό  
Δήλωση Συμμετοχής κατά Χώρα  
Δήλωση Συμμετοχής κατά Αγώνισμα  
Δήλωση Συμμετοχής κατά Αριθμό Έναρξης  
Αξιωματούχοι Αγώνα  
Λίστα Εκκίνησης Επίσημης Προπόνησης Τουφέκι, Πιστόλι και όλα τα Αγωνίσματα Λειόκαννου)
- C.8.5.1.2.2 Επίσημη Ημέρα Προπόνησης**
- C.8.5.1.2.2.1 Λίστες Εκκίνησης**  
Οι παρακάτω καταστάσεις και ώρες δίδονται σαν ιδανικό παράδειγμα και πρέπει να χρησιμοποιούνται σαν οδηγός.
- C.8.5.1.2.2.2 Δέκα (10) λεπτά αφού εγκριθεί η κλήρωση**  
Λίστες Εκκίνησης όλων των σχετικών αγωνισμάτων που διεξάγονται κατά τη διάρκεια του Παγκοσμίου Κυπέλλου της .
- C.8.5.1.2.3 Ο Αγώνας Πρόκρισης**
- C.8.5.1.2.3.1 Το βράδυ πριν από έναν αγώνα**  
Ημερήσια Προκαταρκτική Έκθεση – για όλα τα αγωνίσματα που είναι στο πρόγραμμα της επόμενης ημέρας, Λίστα Εκκίνησης για τους αγώνες των επόμενων ημερών. Όλοι οι σκοπευτές και οι υπεύθυνοι Ομάδων πρέπει να έχουν στα χέρια τους τις Λίστες Εκκίνησης πριν τις 18.00 της προηγούμενης του αγώνα.





- C.8.5.1.2.3.2** Πέντε (5) λεπτά αφού ολοκληρωθούν τα αποτελέσματα για κάθε σειρά  
Αποτελέσματα Εξέλιξης Τραπ, Σκητ και Διπλό Τραπ Ανδρών, Τραπ και Σκητ Γυναικών
- C.8.5.1.2.3.3** Πέντε (5) λεπτά μετά την έγκριση των αποτελεσμάτων επιπέδου/ημέρας  
Αποτελέσματα Πιστόλι Ταχύτητας Ανδρών 25 μ,  
Αποτελέσματα Τραπ Σκητ Ανδρών
- C.8.5.1.2.3.4** Τριάντα (30) λεπτά μετά το πρώτο επίπεδο/την πρώτη ημέρα αγώνων για «Αγωνίσματα δύο-επιπέδων/ημέρα»  
Λίστα Εκκίνησης Πιστόλι Ταχύτητας Ανδρών 25 μ , Επίπεδο 2)  
Λίστα Εκκίνησης Πιστόλι Γυναικών 25 μ, Επίπεδο 2)  
Λίστα Εκκίνησης Τραπ Σκητ Ανδρών, Ημέρα 2)
- C.8.5.1.2.3.5** Πέντε (5) λεπτά αφού εγκριθούν τα αποτελέσματα της φάσης Πρόκρισης  
Αποτελέσματα Αγωνίσματα Ακριβείας με 4 βολές αποκλεισμού πρόκριση)  
Αποτελέσματα Πιστόλι Ταχύτητας Ανδρών 25 μ)  
Αποτελέσματα Πιστόλι Γυναικών 25 μ)  
Αποτελέσματα Τουφέκι 5 μβ Στάσεων Ανδρών και Γυναικών)  
Αποτελέσματα Τραπ Σκητ Ανδρών)  
Αποτελέσματα Τραπ Σκητ Γυναικών, Διπλού Τραπ Ανδρών)
- C.8.5.1.2.3.6** Όχι αργότερα από πέντε (5) λεπτά αφού εγκριθούν τα αποτελέσματα της φάσεως πρόκρισης  
Λίστα Εκκίνησης Τελικών Όλα τα Αγωνίσματα Ακριβείας)  
Λίστα Εκκίνησης Τελικών Όλα τα Αγωνίσματα Λειοκάννων)
- C.8.5.1.2.3.7** Δεκαπέντε (15) λεπτά μετά την αλλαγή αποτελεσμάτων ή προγράμματος εξαιτίας αποφάσεως κάθε κριτή  
Επίσημη Επικοινωνία επίσημη ανακοίνωση πληροφοριών σχετικά με το Παγκόσμιο Κύπελλο της συμπεριλαμβανομένου αποφάσεων, αποφάσεων διαχείρισης Αγωνιστικού κλπ)
- C.8.5.1.2.4** **Ο Αγώνας Τελικού**
- C.8.5.1.2.4.1** Τριάντα (30) λεπτά πριν τους Τελικούς  
Βιογραφικά όλων των φιναλίστ
- C.8.5.1.2.4.2** Δέκα (10) λεπτά αφού εγκριθούν τα τελικά αποτελέσματα  
Τελικά Αποτελέσματα  
Νικητές Μεταλλίων  
Απονομή Μεταλλίων



**C.8.5.1.2.4.3 Δεκαπέντε (15) λεπτά αφού εγκριθούν τα αποτελέσματα του τελευταίου Τελικού του Αγώνα**

Κατάρριψη Ισοφάριση Ρεκόρ

**C.8.5.1.2.4.4 Δεκαπέντε (15) λεπτά μετά την αλλαγή αποτελεσμάτων εξαιτίας αποφάσεως κάθε κριτή**

Επίσημη Επικοινωνία επίσημη ανακοίνωση πληροφοριών σχετικά με το Παγκόσμιο Κύπελλο της συμπεριλαμβανομένου αποφάσεων, αποφάσεων διαχείρισης Αγωνιστικού κλπ

**C.8.5.1.2.4.5 Τριάντα (30) λεπτά μετά την έκδοση των τελικών αποτελεσμάτων**

Προκαταρκτική Έκθεση Διοργάνωσης

**C.8.5.1.2.5 Το Τέλος της Ημέρας Αγώνα**

**C.8.5.1.2.5.1 Τριάντα (30) λεπτά μετά το τέλος όλων των αγωνισμάτων σε εκείνη την ημέρα αγώνα**

Υπότιτλοι κείμενο σύντομης συνέντευξης σε μορφή υπότιτλων με το λιγότερο έναν διαγωνιζόμενο που έχει νικήσει χρυσό, ασημένιο ή μπρούντζινο μετάλλιο ή για αυτές τις περιπτώσεις σαν κύρια έκπληξη ή απογοήτευση.

Καλύτερες Στιγμές Συνεντεύξεων Τύπου κείμενο σημαντικών ερωτήσεων και απαντήσεων από τη συνέντευξη τύπου.

Day εν'ε

**C.8.5.1.2.6 Τελευταία Ημέρα Αγώνων**

**C.8.5.1.2.6.1 Εξήντα (60) λεπτά μετά τον αγώνα (μετά τους τελευταίους Τελικούς την τελευταία μέρα των αγώνων)**

Κατάρριψη Ισοφάριση Ρεκόρ

Προκαταρκτική Έκθεση Σκοποβολής

**C.8.5.1.2.6.2 Προετοιμασία επίσημου βιβλίου αποτελεσμάτων. Για λεπτομέρειες ανατρέξτε στο C.9.5.5**

**C.9.0 Προδιαγραφές για δραστηριότητες Πρωταθλήματος**

**C.9.1 Συμμετοχή**

**C.9.1.1 Γενικά**

Τα Παγκόσμια Κύπελλα αποτελούνται από ατομικά Ολυμπιακά Αγώνισμα Αδρών και Γυναικών όχι ομαδικά. Ο διοργανωτής πρέπει να προσκαλέσει τον παρακάτω αριθμό συμμετεχόντων

τρεις (3) σκοπευτές ανά αγώνισμα

και μέχρι δύο (2) επιπλέον σκοπευτές ανά αγώνισμα μπορούν να προσκληθούν να ρίξουν για M αλλά μόνο αν η χωρητικότητα του σκοπευτηρίου επιτρέπει επιπλέον συμμετέχοντες.

Αυτοί οι δύο (2) επιπλέον σκοπευτές δεν πρέπει να συμπεριληφθούν στην κατάταξη της επίσημης λίστας αποτελεσμάτων. Πρέπει να μπουν σε ξεχωριστή λίστα σύμφωνα με τα αποτελέσματά τους, αλλά χωρίς κατάταξη, και η βαθμολογία τους δεν μπορεί να αναγνωριστεί σαν Παγκόσμιο Ρεκόρ.



### C.9.1.2 Αριθμός Ταυτότητας της ISSF

Όλοι οι σκοπευτές πρέπει να έχουν έναν Αριθμό Ταυτότητας της ISSF. Αυτός ο Αριθμός Ταυτότητας περιλαμβάνει την Δήλωση Σκοπευτή (βλέπε Γενικούς Κανονισμούς) πριν τη συμμετοχή του σε οποιουδήποτε επιβλεπόμενου από την ISSF αγώνες ή Πρωταθλήματα.

Η ISSF θα ελέγχει ταυτόχρονα από τις δηλώσεις συμμετοχής αν ο κάθε σκοπευτής έχει αριθμό ταυτότητας της ISSF. Σκοπευτές χωρίς αριθμό ταυτότητας της ISSF δεν θα επιτρέπεται να συμμετάσχουν. Κάτω από ειδικές συνθήκες μπορεί να εκδοθούν αριθμοί ταυτότητας της ISSF στην τοποθεσία ενός Παγκοσμίου Κυπέλλου.

### C.9.1.3 Διαδικασία Δηλώσεων συμμετοχής

#### C.9.1.3.1 Προκαταρκτικές Δηλώσεις Συμμετοχής

Κάθε Εθνική Ομοσπονδία που συμμετέχει σε Παγκόσμιο Κύπελλο πρέπει να υποβάλει μια προκαταρκτική δήλωση συμμετοχής στην Οργανωτική Επιτροπή τουλάχιστον τέσσερις (4) μήνες πριν την επίσημη ημέρα άφιξης. Οποιοσδήποτε προκριματικές δηλώσεις συμμετοχής που λαμβάνονται αφού έχει συνταχθεί το τελικό πρόγραμμα (βλ. 2.53) θα μπαίνουν σε λίστα αναμονής σύμφωνα με την ημερομηνία κατάθεσης της δήλωσης συμμετοχής και μπορεί να είναι δυνατό κάποιος να συμμετάσχει μόνον σαν σκοπευτής τρία (3) έως-τριες (3) για Μ. εάν υπάρχουν διαθέσιμοι ες στόχοι θυρίδες. Η Οργανωτική Επιτροπή πρέπει να ενημερώσει τα εν λόγω κράτη σχετικά με οποιαδήποτε τέτοια αλλαγή αμέσως μόλις έχουν ληφθεί αυτές οι δηλώσεις συμμετοχής.

### C.9.1.4 Τελικές Δηλώσεις συμμετοχής

#### C.9.1.4.1 Χρονοδιάγραμμα για τις Δραστηριότητες πριν το Πρωτάθλημα

C. 9.1.4.1.1	Η προθεσμία για τις τελικές δηλώσεις συμμετοχής πρέπει να αναφέρεται καθαρά στην πρόσκληση. Οι Ομοσπονδίες μέλη υποβάλλουν τις τελικές τους δηλώσεις απευθείας στη διοίκηση της ISSF διαμέσου εγγραφής από το διαδίκτυο ή φαξ.	3-4 ημέρες πριν την επίσημη ημέρα άφιξης
C. 9.1.4.1.2	Η διοίκηση της ISSF αποστέλλει τον φάκελο δηλώσεων συμμετοχής στην ΟΕ και στέλνει Αίσιτα Κατάστασης Δηλώσεων Συμμετοχής για Επαλήθευση στις συμμετέχουσες χώρες.	28 ημέρες πριν την επίσημη ημέρα άφιξης
C. 9.1.4.1.3	Οι συμμετέχουσες χώρες επιστρέφουν την Αίσιτα Κατάστασης Δηλώσεων Συμμετοχής για Επαλήθευση στη διοίκηση της ISSF. ΣΗΜΕΙΩΣΗ: Δεν θα επιτραπεί η συμμετοχή νέων αθλητών.	3 ημέρες πριν την επίσημη ημέρα άφιξης
C. 9.1.4.1.4	Η διοίκηση της ISSF αποστέλλει την τελική έκδοση του φακέλου των δηλώσεων συμμετοχής στην ΟΕ για να βγάλει τα προγράμματα προπόνησης για τις ημέρες προπόνησης.	2 ημέρες πριν την επίσημη ημέρα άφιξης
C. 9.1.4.1.5	Η προθεσμία για την εγγραφή και την πληρωμή όλων των δηλώσεων συμμετοχής αναφέρεται πάντα σαν 12:00 τοπική ώρα της επίσημης ημέρας προπόνησης και πρέπει να τηρείται αυστηρά από τους Συμμετέχοντες και τις Οργανωτικές Επιτροπές.	12:00 την προηγούμενη της πρώτης ημέρας των αγώνων



**C. 9.1.4.1.6**

Κλήρωση και τελευταίες αλλαγές ΚΑΤΑΣΤΑΣΗΣ από τον επεξεργαστή αποτελεσμάτων.

ΣΗΜΕΙΩΣΗ: Η μόνη αλλαγή της Κατάστασης που μπορεί να γίνει απευθείας από τον επεξεργαστή αποτελεσμάτων στα Πρωταθλήματα. Ανατρέξτε στο C.9.1.7.1

12:00 ως  
1:00 την  
προηγούμενης  
πρώτης  
ημέρας  
αγώνων



C. 9.1.4.1.7

Τεχνική Συνεδρίαση

14<sup>η</sup> ή  
αργότερα τη  
προηγούμενη  
της πρώτης  
ημέρας των  
αγώνων

C.9.1.4.2

### Εγγραφή Τελικών Δηλώσεων Συμμετοχής

C.9.1.4.2.1

Τελικές Δηλώσεις Συμμετοχής πρέπει να προωθούνται απευθείας στην με φαξ ή ηλεκτρονικό ταχυδρομείο πριν τα μεσάνυχτα ώρα Μονάχου της 3<sup>ης</sup> ημέρας πριν την επίσημη ημέρα άφιξης ως εγγύηση της επιλογής συμμετοχής.

Οι Τελικές Δηλώσεις Συμμετοχής στην είναι δυνατόν να γίνουν δια μέσου της απευθείας διαδικτυακής εγγραφής της .

C.9.1.4.2.2

Κάθε εθνική ομοσπονδία που δηλώνει συμμετοχή στο Παγκόσμιο Κύπελλο πρέπει να υποβάλλει τελική δήλωση συμμετοχής τουλάχιστον 3<sup>η</sup> ημέρες πριν την επίσημη ημέρα άφιξης στην διοίκηση της .

Η τελική δήλωση συμμετοχής πρέπει να απαριθμεί τα ονόματα και τους Αριθμούς Ταυτότητας όλων των σκοπευτών μαζί με το αν έχουν δηλωθεί σαν κανονικοί σκοπευτές ή μόνο σαν σκοπευτές για Μ .

Επίσης η τελική δήλωση συμμετοχής πρέπει να απαριθμεί όλα τα ονόματα και τις ημερομηνίες γέννησης των αξιωματούχων μαζί με την ιδιότητα τους κατά τη διάρκεια του Παγκοσμίου Κυπέλλου.

C.9.1.4.3

### Προθεσμίες

C.9.1.4.3.1

Συμμετέχουσες ομοσπονδίες και Οργανωτικές Επιτροπές πρέπει να τηρούν αυστηρά την προθεσμία τελικών δηλώσεων συμμετοχής.

C.9.1.4.3.2

Αφού λήξει η προθεσμία για εκπρόθεσμη δήλωση συμμετοχής δεν θα γίνει δεκτή καμία δήλωση.

C.9.1.4.3.3

Όποια ομοσπονδία μειώνει τον αριθμό των σκοπευτών μετά την παραλαβή από την Οργανωτική Επιτροπή της Τελικής Δηλώσεως Συμμετοχής υποχρεούται να πληρώσει όλα τα πρόστιμα και έξοδα για τον αριθμό των σκοπευτών και των δηλώσεων συμμετοχής που αναγράφονται στα πρωτότυπα έντυπα Τελικών Δηλώσεων Συμμετοχής.

C.9.1.5

### Πρόσθετες Τελικές Δηλώσεις

C.9.1.5.1

Κάθε εθνική ομοσπονδία που εγγράφεται για συμμετοχή σε Παγκόσμιο Κύπελλο πρέπει να υποβάλλει μια τελική δήλωση όπλων και πυρομαχικών στην Οργανωτική Επιτροπή τουλάχιστον 3<sup>η</sup> ημέρες πριν την επίσημη ημέρα άφιξης.

C.9.1.5.2

Η προθεσμία για τελικές δηλώσεις κρατήσεων ξενοδοχείου πρέπει να συμπίπτει με την προθεσμία τελικών δηλώσεων συμμετοχής, και η Οργανωτική Επιτροπή μπορεί να ζητήσει προκαταβολή .

C.9.1.6

### Καθυστερημένες Δηλώσεις

C.9.1.6.1

Οι καθυστερημένες δηλώσεις μετά την προθεσμία των τελικών δηλώσεων δεν θα γίνονται αποδεκτές, εκτός και αν παραληφθούν από την Οργανωτική Επιτροπή τρεις 3<sup>η</sup> μέρες πριν την επίσημη ημέρα άφιξης, και εφόσον συμμορφώνονται με τα παρακάτω



- C.9.1.6.1.1** το τελικό Πρόγραμμα δεν πρέπει να αλλάξει,
- C.9.1.6.1.2** οι καθυστερημένες δηλώσεις δεν προκαλούν προβλήματα σε οποιοδήποτε οργανωτικό θέμα.
- C.9.1.6.2** **Άρνηση Συμμετοχής**  
Αν αφιχθούν αποστολές χωρίς να έχουν υποβάλλει τελικές δηλώσεις ή καθυστερημένες δηλώσεις πριν τις καθορισμένες προθεσμίες, δεν επιτρέπεται να συμμετάσχουν.
- C.9.1.7** **Αλλαγές και Διορθώσεις**
- C.9.1.7.1** Η αντικατάσταση ενός σκοπευτή που αγωνίζεται για αναλογούσα θέση στους Ολυμπιακούς Αγώνες με άλλον σκοπευτή που αγωνίζεται για ελάχιστη βαθμολογία πρόκρισης ΕΒΠ-Μ δεν επιτρέπεται. Ένας ΕΒΠ-Μ σκοπευτής μπορεί να αντικαταστήσει έναν παραιτηθέντα σκοπευτή που αγωνίζεται για αναλογούσα θέση πρόκρισης. Ο παραιτηθείς σκοπευτής για αναλογούσα θέση πρόκρισης δεν μπορεί να ρίξει για ΕΒΠ.
- C.9.2** **Παράβολα Δηλώσεων Συμμετοχής**
- C.9.2.1** Τα παράβολα συμμετοχής πρέπει να καταβάλλονται στην Οργανωτική Επιτροπή.
- C.9.2.2** Ένα παράβολο \$1500 δολαρίων θα καταβάλλεται για κάθε σκοπευτή που δηλώνεται σε κάθε αγώνισμα.
- C.9.2.3** Ένα παράβολο \$500 δολαρίων θα καταβάλλεται για κάθε αξιωματούχο.
- C.9.2.4** Σημείωση: Η Οργανωτική Επιτροπή μπορεί να δεχτεί πληρωμές σε άλλο νόμισμα κατά βούληση της.
- C.9.2.5** Δεν θα καταβάλλονται επιπλέον παράβολα για σκοπευτές των οποίων η ομοσπονδία ολοκλήρωσε τις συμμετοχές μέχρι την λήξη της προθεσμίας των τελικών δηλώσεων.
- C.9.2.6** Η Οργανωτική Επιτροπή πρέπει να καταβάλλει ένα παράβολο \$500 δολαρίων για κάθε σκοπευτή σε κάθε αγώνισμα στην 3η μέρα μετά τα Πρωταθλήματα μαζί με μια λίστα των συμμετεχόντων ανά αγώνισμα για κάθε χώρα.
- C.9.2.7** **Επιπλέον Παράβολα**  
Ένα λογικό παράβολο για προπόνηση λειοκάννων μπορεί να χρεώνεται κατόπιν εγκρίσεως από την Εκτελεστική Επιτροπή της. Η έγκριση αυτή πρέπει να φαίνεται στην πρόσκληση.
- C.9.2.8** **Παράβολο Καθυστερημένης Δήλωσης Συμμετοχής**  
Οποιαδήποτε δήλωση παραλαμβάνεται μετά την προθεσμία τελικών δηλώσεων θα επιφέρει ένα πρόστιμο \$500 δολαρίων για κάθε σκοπευτή για κάθε αγώνισμα, το οποίο πρέπει να καταβάλλεται στην οργανωτική επιτροπή από την ομοσπονδία που δήλωσε με καθυστέρηση.  
Για επιπλέον πληροφορίες ανατρέξτε στο 7.7 των Γενικών Κανονισμών της που ακολουθεί.
- C.9.2.9** **Έξοδα Ταξιδιού και Μετακίνησης**
- C.9.2.9.1** Η συμμετέχουσα ομοσπονδία είναι υπεύθυνη για τα έξοδα ταξιδιού και διαβίωσης των μελών της ομάδας.



**C.9.2.9.2** Η Οργανωτική Επιτροπή αναλαμβάνει τη μεταφορά από το τοπικό αεροδρόμιο ή σταθμό τρένων προς το ξενοδοχείο και από το ξενοδοχείο προς το σκοπευτήριο.

Τα έξοδα μεταφοράς από το αεροδρόμιο προς το ξενοδοχείο και πίσω μπορούν να χρεωθούν κατόπιν εγκρίσεως από την Εκτελεστική Επιτροπή της .

### **C.9.3 Τεχνικός Αντιπρόσωπος της ISSF**

**C.9.3.1** Κάθε Παγκόσμιο Κύπελλο επιβλέπεται από έναν 1) ή δύο 2) Τεχνικούς Αντιπροσώπους οι οποίοι προτείνονται από την Τεχνική Επιτροπή και ορίζονται από την Εκτελεστική Επιτροπή. Πρέπει να έχουν ισχύουσα άδεια Κριτών Α Κατηγορίας της .

**C.9.3.1.1** Ο διοργανωτής πρέπει να καλύψει τα έξοδα ταξιδιού, διαμονής, τοπικής μετακίνησης και διαβίωσης.

**C.9.3.1.2** Ένα ξεχωριστό δωμάτιο με γραφείο, καρέκλες, σύνδεση διαδικτύου τηλεφώνου, φαξ, κομπιούτερ και διαθεσιμότητα εκτυπωτή πρέπει να παρέχεται στο σκοπευτήριο.

**C.9.3.1.3** Για ολοκληρωμένη λεπτομερή πληροφόρηση ανατρέξτε στην Κατάσταση ελέγχου για Τεχνικούς Αντιπροσώπους άρθρο 123.8, Παράρτημα T”.

### **C.9.3.2 Λειτουργίες**

**C.9.3.2.1** Να αντιπροσωπεύσει την  σε τεχνικά ζητήματα

**C.9.3.2.2** Να λειτουργήσει σαν σύμβουλος για τον οργανωτή και να διασφαλίσει την καλύτερη δυνατή διεξαγωγή των Πρωταθλημάτων.

### **C.9.3.3 Ευθύνη**



**C.9.3.3.1** Να διασφαλίσει ότι τα πρωταθλήματα και οι αγώνες διεξάγονται σύμφωνα με τους Κανόνες και τους Κανονισμούς της .

**C.9.3.3.2** Να ελέγξει τις προετοιμασίες της διοργάνωσης.

**C.9.3.3.3** Να ελέγξει τα πεδία βολής και τις υπόλοιπες εγκαταστάσεις.

### **C.9.4 Έλεγχος Αγώνων**

#### **C.9.4.1 Κριτές και μέλη της Επιτροπής Κριτών**

**C.9.4.1.1** Στα Πρωταθλήματα της , οι κριτές πρέπει να καλούνται σύμφωνα με τους Γενικούς Κανονισμούς της  για να συμβουλευθούν, βοηθούν και επιβλέπουν τους αξιωματούχους αγώνα που διορίζονται από την Οργανωτική Επιτροπή.

**C.9.4.1.2** Όλοι οι Διεθνείς Κριτές και Μέλη των Επιτροπών πρέπει να είναι κάτοχοι έγκυρης άδειας κριτών της  κατηγορίας Α ή Β.

Ένα ξεχωριστό δωμάτιο συνεδριάσεων πρέπει να είναι διαθέσιμο για τους κριτές στο σκοπευτήριο.

#### **C.9.4.2 Αριθμός Κριτών**

Για κάθε Παγκόσμιο Κύπελλο, οι κριτές θα ορίζονται ως εξής:

**C.9.4.2.1** Κριτές Εφέσεων

**C.9.4.2.2** Κριτές για όλες τις κατηγορίες αγωνισμάτων

**C.9.4.2.3** Κριτές βαθμολογίας









### C.9.4.3 Προδιαγραφές για Κριτές

Συνδυασμός δύο ή περισσότερων κριτών, εφόσον τα αγωνίσματα δεν διεξάγονται ταυτόχρονα.

Επαρκώς καταρτισμένο προσωπικό για τον έλεγχο εξοπλισμού.



### C.9.4.4 Υποψηφιότητες

Οι Ομοσπονδίες μέλη πρέπει να προτείνουν υποψήφιους Κριτές για τα Παγκόσμια Κύπελλα. Αυτές οι υποψηφιότητες Κριτών με άδεια πρέπει να φτάσουν στην διοίκηση της  μέχρι τις  Σεπτεμβρίου του προηγούμενου χρόνου με ένδειξη προτίμησης, χρησιμοποιώντας τα έντυπα που προμηθεύει η διοίκηση της . Ξεχωριστά, οι ομοσπονδίες της διοργανώτριας χώρας πρέπει να προτείνουν τους δικούς τους Κριτές οι οποίοι θα αναλάβουν καθήκοντα στο Παγκόσμιο Κύπελλο.

**C.9.4.4.1** Η  ελπίζει ότι οι Ομοσπονδίες μέλη της θα επωφεληθούν της ευκαιρίας να προτείνουν υποψήφιους Κριτές κατόχους διεθνής άδειας για να υπηρετήσουν κατά τη διάρκεια των Παγκοσμίων Κυπέλλων της  προκειμένου να αποκτήσουν την απαραίτητη εμπειρία διεθνούς επιπέδου.

**C.9.4.4.2** Ένα πιστοποιητικό που θα αναγνωρίζει τις υπηρεσίες που προσέφεραν θα εκδίδεται για τον Κριτή και για την Ομοσπονδία μέλος της . Αυτή η προϋπηρεσία θα λαμβάνεται υπόψη κατά την εκτίμηση αιτήσεων για αναβάθμιση ή ανανέωση αδειών των Κριτών.

**C.9.4.4.3** Οι Ομοσπονδίες μέλη της  που στέλνουν κριτές σε Παγκόσμια Κύπελλα εξασφαλίζουν ένα υψηλότερο επίπεδο αξιωματούχων στα εθνικά τους πρωταθλήματα και αγώνες.

**C.9.4.4.4** Για κάθε επιτροπή, η Εκτελεστική Επιτροπή της  θα διορίσει τον Πρόεδρο και τα μέλη από τους υποψήφιους των άλλων Ομοσπονδιών μελών της  και της χώρας που διοργανώνει το Παγκόσμιο Κύπελλο.

**C.9.4.4.5** Για τους διεθνείς κριτές που διορίζονται από την , η Οργανωτική Επιτροπή οφείλει να καλύπτει τα έξοδα ταξιδιού αεροπορικό εισιτήριο εισιτήριο τρένου – αναχώρηση επιστροφή) στο ποσό που ορίζεται από το Διοικητικό Συμβούλιο ή την Εκτελεστική Επιτροπή και πρέπει να καλύπτει και τη διαμονή (μονόκλινο δωμάτιο) όπως και τα έξοδα φαγητού και τοπικής μετακίνησης.

**C.9.4.4.6** Οι Ομοσπονδίες μέλη μπορούν επίσης να ζητήσουν από την Οργανωτική Επιτροπή να δεχθεί τους υποψήφιους κριτές των με έξοδα δικά τους και με τη σύμφωνη έγκριση της  προκειμένου να αποκτήσουν εμπειρία.

**C.9.4.4.7** Η Οργανωτική Επιτροπή μπορεί επίσης να ζητήσει επιπλέον Κριτές από αυτούς που συνήθως διορίζονται κατόπιν εγκρίσεως από την .

### C.9.5 Υπηρεσία Αποτελεσμάτων

Η υπηρεσία αποτελεσμάτων είναι μια τυποποιημένη διαδικασία για τον διοργανωτή κάθε Παγκοσμίου Κυπέλλου της .









#### **C.9.5.1 Χρονοδιάγραμμα**

Η μετάδοση και η διανομή αποτελεσμάτων στην  και στο διαδίκτυο πρέπει να γίνεται όσο το δυνατόν γρηγορότερα.

#### **C.9.5.2 Διαμορφώσεις**

Κάθε ΟΕ πρέπει να υιοθετήσει την ηλεκτρονική διαμόρφωση της  προκειμένου να συμπληρώσει την τυποποιημένη διαδικασία. Για λεπτομερή περιγραφή επικοινωνήστε με τη διοίκηση της .

#### **C.9.5.3 Εργαλεία**

Η Οργανωτική Επιτροπή πρέπει να φορτώσει τα αποτελέσματα στον επίσημο επεξεργαστή δικτύου της , τον οποίο προμηθεύει η  στους οργανωτές για τη ακριβή παραγωγή επίσημων τελικών αποτελεσμάτων. Για λεπτομερή περιγραφή επικοινωνήστε με τη διοίκηση της .

#### **C.9.5.4 Στην Εγκατάσταση**

Η Οργανωτική Επιτροπή είναι υπεύθυνη για την διανομή αποτελεσμάτων – έγκαιρα, ολοκληρωμένα και σε επαρκή ποσότητα και ποιότητα – σε όλες τις καθορισμένες θέσεις και παραλήπτες Ομάδες, ΤΑ, Κριτές, Τύπο, εταιρείες επισκευής σκοπευτικού εξοπλισμού και την .

Ο Αρχηγός της Επιτροπής Βαθμολογίας έχει την ευθύνη ανάρτησης των Προκαταρκτικών Αποτελεσμάτων στον Κεντρικό Πίνακα Ανακοινώσεων σημειώνοντας την ώρα ανάρτησης και την χρόνο λήξεως υποβολής ενστάσεων.

Η ΟΕ είναι υπεύθυνη για την παρουσίαση των αποτελεσμάτων σε άλλες τοποθεσίες και την αναμετάδοση πληροφοριών στους θεατές και στον τύπο χρησιμοποιώντας για το σκοπό αυτό όλα τα διαθέσιμα μέσα πίνακες αποτελεσμάτων, προβολέα δεδομένων, οθόνες κλπ.

#### **C.9.5.5 Βιβλίο Αποτελεσμάτων Result Book**

Μετά την ολοκλήρωση του τελευταίου αγωνίσματος ο Διοργανωτής πρέπει να προετοιμάσει το Επίσημο Βιβλίο Αποτελεσμάτων.



### C.9.5.5.1 Διαμόρφωση

Το έντυπο αποτελεσμάτων πρέπει να περιέχει όλες τις σχετικές με το πρωτάθλημα πληροφορίες:

- Εξώφυλλο
- Περιεχόμενα
- Σελίδα Θεώρησης Αποτελεσμάτων

Χρησιμοποιώντας την παρακάτω δήλωση:

“Το κάτωθι πιστοποιεί ότι το Παγκόσμιο Κύπελλο της από...έως...στο..διεξήχθη σύμφωνα με τους Κανόνες και Κανονισμούς της και τα αποτελέσματα που παράχθηκαν είναι αληθή και σωστά”

Ακολουθούν οι παρακάτω υπογραφές αξιωματούχων: Τεχνικού Αντιπροσώπου, Προέδρου Επιτροπής Εφέσεων, Προέδρου Επιτροπής Κριτών Τουφεκίου, Προέδρου Επιτροπής Κριτών Πιστολίου, Προέδρου Επιτροπής Κριτών Λειοκάννου, Προέδρου Επιτροπής Κριτών Βαθμολογίας)

- Αξιωματούχοι Αγώνων
- Λίστα Συμμετοχών ανά Χώρα
- Λίστα Συμμετοχών ανά Αριθμό Έναρξης
- Πρόγραμμα Αγώνων
- Νικητές Μεταλλίων
- Απονομές Μεταλλίων
- Νέα Ρεκόρ ή Ισοφάριση Ρεκόρ
- Τελικά Αποτελέσματα

Με την καθιερωμένη διάταξη αγωνισμάτων της 5μ και 1μ Τουφέκι Ανδρών, 5μ, 25μ και 1μ Πιστόλι Ανδρών, Τραπ, Διπλό Τραπ, Σκητ Ανδρών, 5μ και 1μ Τουφέκι Γυναικών, 25μ και 1μ Πιστόλι Γυναικών, Τραπ και Σκητ Γυναικών.

### C.9.5.5.2 Διανομή

C.9.5.5.2.1 Μια ολοκληρωμένη συλλογή του επίσημου βιβλίου αποτελεσμάτων πρέπει να δοθεί σε κάθε συμμετέχουσα αποστολή και στον Τεχνικό Αντιπρόσωπο και στα μέλη των Επιτροπών Κριτών όπως και στους εκπροσώπους του τύπου και στις εταιρίες που αναλαμβάνουν τις επισκευές σκοπευτικού εξοπλισμού.

C.9.5.5.2.2 Η Οργανωτική Επιτροπή πρέπει να αποστείλει ταχυδρομικώς αμέσως μετά το Παγκόσμιο Κύπελλο τρεις ολοκληρωμένες συλλογές του επίσημου βιβλίου αποτελεσμάτων στη Διοίκηση της.

### C.9.6 Παγκόσμια Ρεκόρ

C.9.6.1 Αποτελέσματα που καθιερώνουν ή ισοφαρίζουν παγκόσμια ρεκόρ θα αναγνωρίζονται επίσημα σύμφωνα με τους Γενικούς Κανονισμούς της.



- C.9.6.2** Ρεκόρ θα αναγνωρίζονται μόνο εφόσον συμμετέχουν τουλάχιστον 15 σκοπευτές στο ατομικό αγώνισμα (βλέπε Γενικούς Κανονισμούς).
- C.9.6.3** Βαθμολογίες, οι οποίες καθιερώνουν ή ισοφαρίζουν Παγκόσμια Ρεκόρ ή Παγκόσμια Ρεκόρ Εφήβων Νεανίδων, θα αναγνωρίζονται μόνο αν έχουν επιτευχθεί από έναν εκ των τριών σκοπευτών μιας χώρας που αγωνίζεται για αναλογούσα θέση. Οι σκοπευτές που αγωνίζονται μόνο για ελάχιστη βαθμολογία πρόκρισης δεν μπορούν να ισοφαρίσουν ή να καθιερώσουν ένα Παγκόσμιο Ρεκόρ.
- C.9.6.4** Όλα τα προσφάτως καθιερωμένα ή ισοφαρισμένα Παγκόσμια Ρεκόρ πρέπει να καταγράφονται και να πιστοποιούνται χρησιμοποιώντας τη φόρμουλα των Γενικών Κανονισμών της "FITA", Παράρτημα "A".
- Ο Τεχνικός Αντιπρόσωπος πρέπει να υποβάλλει αναφορές για την αναγνώριση των Παγκοσμίων Ρεκόρ.
- C.9.7 Σχέσεις με τα ΜΜΕ**
- Για ολοκληρωμένη και λεπτομερή πληροφόρηση ανατρέξτε στο "Κατευθυντήριες Οδηγίες της "FITA" για τα ΜΜΕ".
- C.9.7.1 Συντονιστής ΜΜΕ**
- Ένας συντονιστής τύπου ΜΜΕ πρέπει να διοριστεί για κάθε Παγκόσμιο Κύπελλο, και η Διοίκηση της "FITA" πρέπει να πληροφορηθεί το όνομα του τρεις μήνες πριν την επίσημη ημέρα άφιξης, βλέπε ΦΥΛΛΟ ΕΝΗΜΕΡΩΣΗΣ ΟΡΓΑΝΩΤΗ.
- C.9.7.1.1 Ευθύνες και Καθήκοντα**
- C.9.7.1.1.1** Ο Συντονιστής ΜΜΕ έχει την ευθύνη της έκδοσης προσκλήσεων και διαπιστεύσεων στα εγκεκριμένα από την "FITA" άτομα των ΜΜΕ.
- C.9.7.1.1.2** Ο Συντονιστής ΜΜΕ έχει την ευθύνη να παρέχει επίκαιρες πληροφορίες, αποτελέσματα, κλπ. στα διαπιστευμένα ΜΜΕ.
- C.9.7.1.1.3** Ο Συντονιστής ΜΜΕ έχει την ευθύνη να παρέχει στο περιοδικό "FITA NEWS" καθημερινά τις επίκαιρες φωτογραφίες των νικητών εν δράση και της τελετής απονομών. Επιπλέον πρέπει προσφέρει στο "FITA NEWS" σύντομες επισκοπήσεις των τελικών κάθε ημέρας.
- C.9.7.2 Γραφείο Τύπου**
- Το γραφείο τύπου πρέπει να έχει:
- C. 9.7.2.1** Επαρκή αριθμό θέσεων εργασίας για την φιλοξενία κάθε επίσημο διαπιστευμένου αντιπροσώπου τύπου.
- C. 9.7.2.2** Δύο (2) ή τρεις (3) ηλεκτρονικούς υπολογιστές με σύνδεση στο διαδίκτυο.
- C. 9.7.2.3** Επαρκής υποδοχές ηλεκτρικού ρεύματος για προσωπικούς φορητούς ηλεκτρονικούς υπολογιστές.
- C. 9.7.2.4** Τηλεφωνικές Συνδέσεις:
- Τουλάχιστον δύο (2) τηλέφωνα με δυνατότητα διεθνών κλήσεων να συνδέονται μέσω ηλεκτρονικού υπολογιστή με συσκευή φαξ.
- Τουλάχιστον μία (1) δεσμευμένη γραμμή για φαξ με δυνατότητα διεθνών κλήσεων.
- C. 9.7.2.5** Ένα ατομικό περιστερώνα κουτί αλληλογραφίας, λίστες πληροφοριών, αποτελέσματα, έντυπα, κλπ.
- C. 9.7.2.6** Ένα φωτοτυπικό μηχάνημα μέσα ή κοντά στο γραφείο τύπου.



## **C.9.8 Τηλεόραση της ISSF**

**C.9.8.1** Σε συνεχή ανάπτυξη. Η Οργανωτική Επιτροπή των Παγκοσμίων Κυπέλλων θα λάβει τις τελευταίες πληροφορίες καθώς εξελίσσεται καθώς και τα σχετικά έξοδα και όρους.

## **C.9.9 Εταιρείες**

**C.9.9.1** Όλα τα έντυπα προσκλήσεων πρέπει να σταλούν από την ΟΕ και σε όλες τις εταιρείες επισκευής σκοπευτικού εξοπλισμού. Ένας κατάλογος των εταιρειών αυτών υπάρχει στη γραφεία της Διοίκησης της .

Οι εταιρείες αυτές πρέπει να εξυπηρετούνται από την ΟΕ με τον ίδιο τρόπο που η ΟΕ εξυπηρετεί τις συμμετέχουσες ομοσπονδίες κατά τη διάρκεια της διεξαγωγής των αγώνων του Παγκοσμίου Κυπέλλου.

## **C.9.9.2 Σύνδεσμος Επικοινωνίας της ΟΕ**

Πρέπει να οριστεί ένα άτομο σαν σύνδεσμος επικοινωνίας της ΟΕ για κάθε Παγκόσμιο Κύπελλο, και η Διοίκηση της πρέπει να πληροφορηθεί το όνομα του τρεις μήνες πριν την επίσημη ημέρα άφιξης, βλέπε ΦΥΛΛΟ ΕΝΗΜΕΡΩΣΗΣ ΟΡΓΑΝΩΤΗ.

## **C.9.9.2.1 Ευθύνες και Καθήκοντα**

Ο σύνδεσμος επικοινωνίας έχει την ευθύνη να παρέχει την καλύτερη δυνατή υποστήριξη στις εταιρείες που προσφέρουν υπηρεσίες επισκευής σκοπευτικού εξοπλισμού για τη συμμετοχή τους πριν, κατά τη διάρκεια και μετά το Παγκόσμιο Κύπελλο.

## **C.9.9.3 Πάγκοι**

Οι πάγκοι για τις Εταιρείες που προσφέρουν υπηρεσίες επισκευής πρέπει να παρέχεται δωρεάν. Ωστόσο, οι πάγκοι για εμπόριο μπορεί να χρεωθούν.

## **C.9.10 Έλεγχος Αντί-Ντόπινγκ**

**C.9.10.1** Οι έλεγχοι Αντί-Ντόπινγκ πρέπει να διεξάγονται σύμφωνα με του Κανονισμούς Αντί-Ντόπινγκ της με έξοδα της Οργανωτικής Επιτροπής. Για λεπτομερείς πληροφορίες ανατρέξτε στο 5.10 “Κανονισμοί Αντί-Ντόπινγκ της ”.

## **C.9.10.2 Προϊστάμενος Ελέγχου Αντί-Ντόπινγκ**

Πρέπει να προσκληθεί ένας εκπρόσωπος για να επιβλέπει τους ελέγχους Αντί-Ντόπινγκ με έξοδα της οργανωτικής επιτροπής. Για να διοριστεί ένα άτομο, η Οργανωτική επιτροπή πρέπει να στείλει πρότασή της στη Διοίκηση της .

## **C.9.10.3 Αριθμός Εξετάσεων**

Για λεπτομερή πληροφόρηση ανατρέξτε στο Άρθρο 5.10 των Κανονισμών Αντί-Ντόπινγκ της .

Ο αριθμός των εξετάσεων πρέπει να εγκριθεί από τη Διοίκηση της .





#### **C.9.10.4 Εργαστήρια**

Μόνο διαπιστευμένα εργαστήρια από την ΔΟΕ μπορούν να επιλεγούν για την ανάλυση η λίστα διατίθεται από τη Διοίκηση της

Ο διοργανωτής πρέπει να λάβει γραπτή έγκριση αποδεκτό το φαξ από το Γενικό Γραμματέα της

για την επιλογή του εργαστηρίου, το αργότερο μια

εβδομάδα πριν την έναρξη του Παγκοσμίου Κυπέλλου.

#### **C.9.10.5 Διαδικασία**

Η Οργανωτική Επιτροπή πρέπει να διασφαλίσει ότι οι διαδικασίες ελέγχου Αντί-Ντόπινγκ επιθεωρούνται στην Τεχνική Συνεδρίαση και ότι οι αρχηγοί ομάδων έχουν την ευθύνη να παρουσιάζουν τους σκοπευτές για έλεγχο Αντί-Ντόπινγκ όταν αυτό ζητηθεί.

#### **C.9.10.6 Πρωτότυπα Έντυπα Ελέγχου Αντί-Ντόπινγκ στην ISSF**

Τα πρωτότυπα των συμπληρωμένων Εντύπων ελέγχου Αντί-Ντόπινγκ πρέπει να δίνονται στο Τεχνικό Αντιπρόσωπο σε έναν κλειστό φάκελο. Αυτός είναι υπεύθυνος για την ταχυδρομική αποστολή αυτών των εντύπων στην Διοίκηση της

συστημένα και κατεπείγον.

#### **C.9.10.7 Επίσημο Εργαστηριακό Αποτέλεσμα στην ISSF**

Το επίσημο αποτέλεσμα του εργαστηρίου θα σταλεί κλειστό και χωρίς καθυστέρηση απευθείας στη Διοίκηση της

#### **C.9.11 Πρώτες Βοήθειες**

Πρέπει να υπάρχουν γιατροί στην εγκατάσταση από την ημέρα άφιξης και κα όλη τη διάρκεια της περιόδου των αγώνων. Πρέπει να περιθάλπουν οποιονδήποτε αθλητή έχει ιατρικό πρόβλημα ή κάποιο τραύμα.

Είναι ζωτικής σημασίας το ιατρικό προσωπικό να έχει κάποιου είδους ξεχωριστή ταυτότητα αναγνώρισης, όπως μια ταινία στο μπράτσο ή ένα χρωματιστό γιλέκο, εν ώρα υπηρεσίας.

Για την περίθαλψη αθλητών και αξιωματούχων στην εγκατάσταση, πρέπει να υπάρχει ένας χώρος πρώτων βοηθειών που να περιέχει εξοπλισμό πρώτων βοηθειών και προμήθειες, φορεία και ιατρικά κρεβάτια. Αυτός ο χώρος πρέπει να επανδρωθεί με έναν γιατρό, παραϊατρικό προσωπικό και νοσοκόμες.

Πρέπει να προβλέπεται επικοινωνία με ασθενοφόρα για περιπτώσεις επειγόντων περιστατικών.

11\_enre\_annex5C\_2005\_1.doc 2 22 2007 11:05 AM

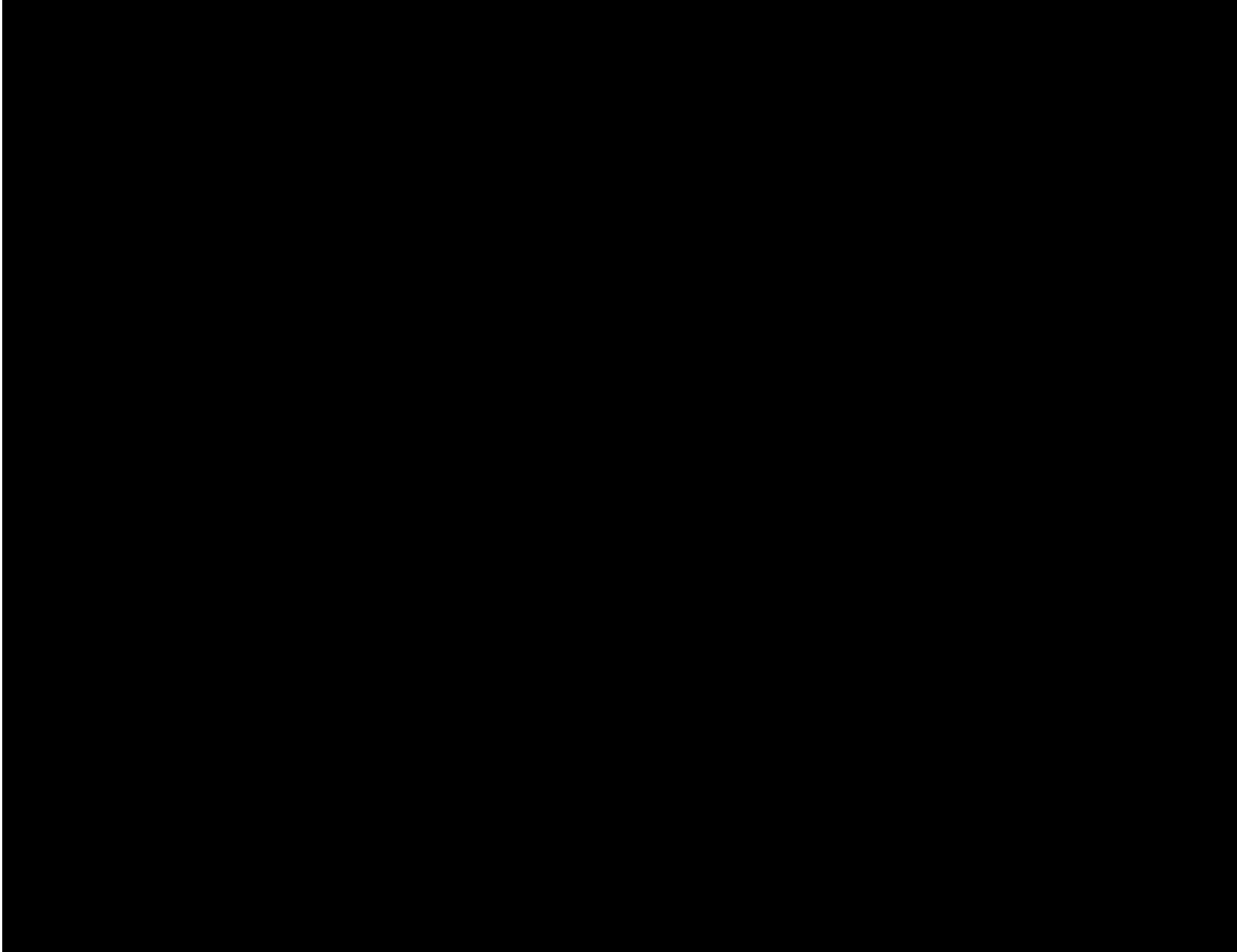

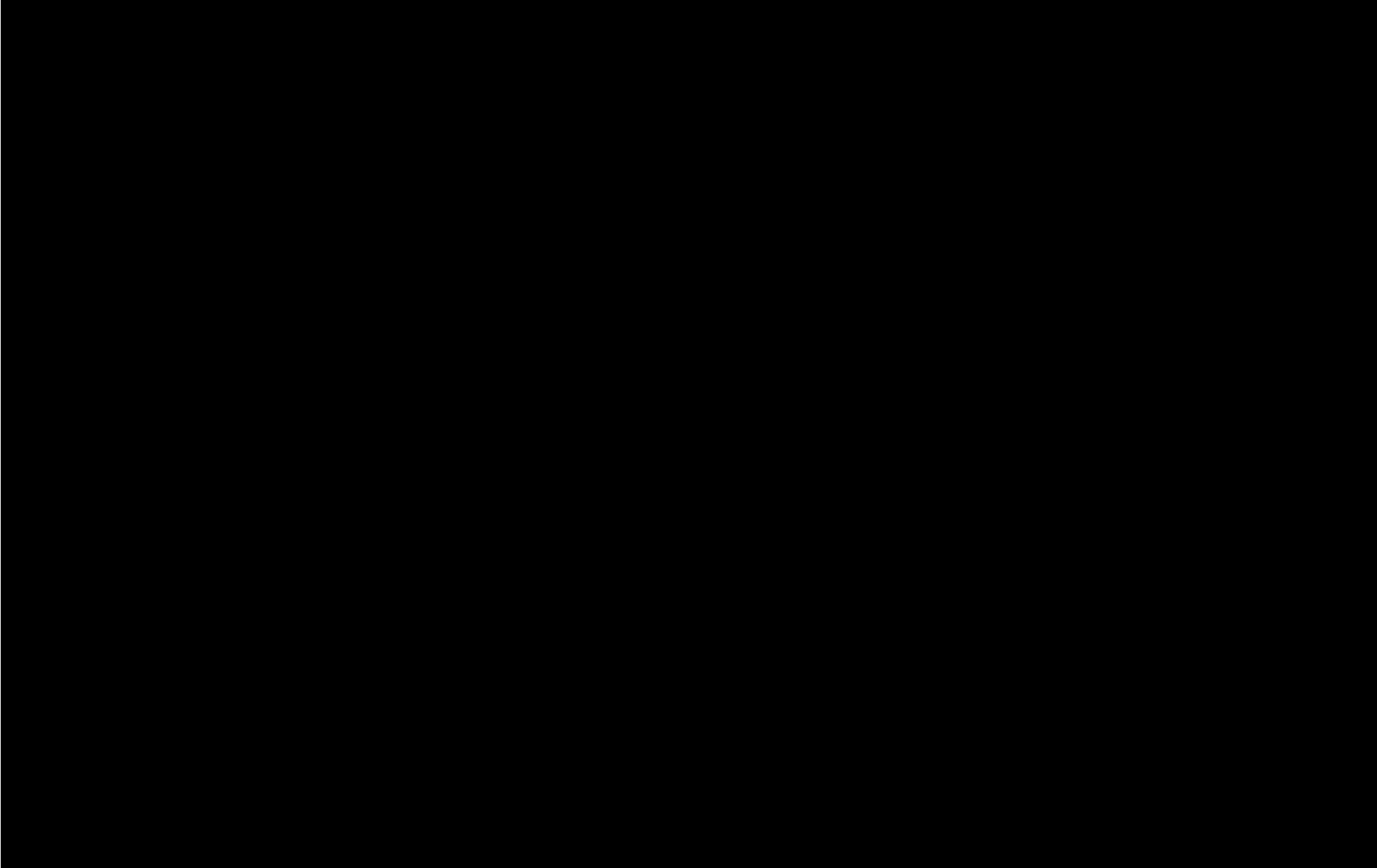





## Άρθρο 3.12.3.6, Παράρτημα "R"

### Διαδικασίες για την Αναγνώριση Παγκοσμίων Ρεκόρ

- Όλα τα Παγκόσμια Ρεκόρ πρέπει να εγκριθούν από την Τεχνική Επιτροπή σύμφωνα με το Καταστατικό της ISSF και να επικυρωθούν σύμφωνα με τους Γενικούς Κανονισμούς και τους Τεχνικούς Κανόνες της ISSF.

- Το ακόλουθο έντυπο αναφοράς πρέπει να χρησιμοποιηθεί προκειμένου να υποβληθούν τα Παγκοσμία Ρεκόρ σε εξέταση από την Τεχνική Επιτροπή.

#### ΑΙΤΗΣΗ ΓΙΑ ΑΝΑΓΝΩΡΙΣΗ ΠΑΓΚΟΣΜΙΩΝ ΡΕΚΟΡ

Ζητείται η επίσημη αναγνώριση του παρακάτω Παγκόσμιου Ρεκόρ. Το παρόν βεβαιώνει ότι το ρεκόρ επιτεύχθηκε σε Πρωτάθλημα της ISSF κάτω από συνθήκες που καθορίζονται από την ISSF – Διεθνή Ομοσπονδία του Αθλήματος της Σκοποβολής.

Όνομασία του Πρωταθλήματος της ISSF					
Τόπος του Πρωταθλήματος					
Αγώνισμα					
	ΠΑΓΚΟΣΜΙΟ ΡΕΚΟΡ ΠΡΟΚΡΙΜΑΤΙΚΟΥ		<input type="checkbox"/>		
	ΠΑΓΚΟΣΜΙΟ ΡΕΚΟΡ ΤΕΛΙΚΟΥ		<input type="checkbox"/>		
	ΝΕΟ ΡΕΚΟΡ:	<input type="checkbox"/>	ΙΣΟΦΑΡΙΖΕΙ ΡΕΚΟΡ:	<input type="checkbox"/>	
	ΑΝΔΡΩΝ:	<input type="checkbox"/>	ΓΥΝΑΙΚΩΝ:	<input type="checkbox"/>	
	ΕΦΗΒΩΝ:	<input type="checkbox"/>	ΝΕΑΝΙΔΩΝ:	<input type="checkbox"/>	
<b>Επίδοση:</b>	Σύνολο		Προκριματικός:		Τελικός:
	:				
	Επώνυμο	Όνομα	Ημερομηνία Γέννησης	Ημέρα	Μήνας
Ατομική Επίδοση			Ημέρα	Μήνας	Έτος
Σκοπευτή ή μέλος ομάδας					
μέλος ομάδας					
Χώρα:					
Το Ρεκόρ επιτεύχθηκε την:	Ημέρα:	Μήνας:	Έτος:		



ΤΕΧΝΙΚΟΣ(ΟΙ) ΑΝΤΙΠΡΟΣΩΠΟΣ(ΟΙ) ΤΗΣ ISSF			
Όνομα:		Υπογραφή:	
Όνομα:		Υπογραφή:	
ΠΡΟΕΔΡΟΣ ΤΗΣ ΕΠΙΤΡΟΠΗΣ ΑΓΩΝΩΝ			
Όνομα:		Υπογραφή:	
ΠΡΟΕΔΡΟΣ ΤΗΣ ΕΠΙΤΡΟΠΗΣ ΒΑΘΜΟΛΟΓΙΑΣ			
Όνομα:		Υπογραφή:	

1.	ΑΓΩΝΕΣ ΟΠΟΥ ΜΠΟΡΟΥΝ ΝΑ ΕΠΙΤΕΥΧΘΟΥΝ ΠΑΓΚΟΣΜΙΑ ΡΕΚΟΡ (Γενικοί Κανονισμοί της ISSF)			
	Τηρήθηκαν:	ΝΑΙ <input type="checkbox"/> / ΟΧΙ <input type="checkbox"/>		
2.	ΕΛΑΧΙΣΤΕΣ ΑΠΑΙΤΗΣΕΙΣ ΣΥΜΜΕΤΟΧΗΣ:			
	Ανδρών, Γυναικών (Γενικοί Κανονισμοί της ISSF)	Ατομικές (15 εκτός ΤΠΚ)	Πραγματικός Αριθ.	Πραγματικός Αριθ.
	Εφήβων, Νεανίδων (Γενικοί Κανονισμοί της ISSF)	Ατομικές (10)	Ομαδικές (5)	
			Ομαδικές (3)	
3.	ΕΠΙΒΛΕΨΗ ΑΠΟ ΤΗΝ ISSF: (Γενικοί Κανονισμοί της ISSF)			
	Τηρήθηκαν:	ΝΑΙ <input type="checkbox"/> / ΟΧΙ <input type="checkbox"/>		
4.	ΠΡΟΔΙΑΓΡΑΦΕΣ ΣΚΟΠΕΥΤΗΡΙΟΥ: (Τεχνικοί Κανόνες)			
	Τηρήθηκαν:	ΝΑΙ <input type="checkbox"/> / ΟΧΙ <input type="checkbox"/>		
5.	ΣΤΟΧΟΙ ΠΟΥ ΧΡΗΣΙΜΟΠΟΙΗΘΗΚΑΝ: (Τεχνικοί Κανόνες)			
	Τηρήθηκαν:	ΝΑΙ <input type="checkbox"/> / ΟΧΙ <input type="checkbox"/>		
6.	ΚΑΜΠΑΡΙ ΠΟΥ ΧΡΗΣΙΜΟΠΟΙΗΘΗΚΑΝ: (Τεχνικοί Κανόνες)			
	Τηρήθηκαν:	ΝΑΙ <input type="checkbox"/> / ΟΧΙ <input type="checkbox"/>		
7.	ΕΛΕΓΧΟΣ ΕΞΟΠΛΙΣΜΟΥ: (κατάλληλοι Κανόνες Αγώνισματος)			
	Επιθεωρήθηκαν:	ΝΑΙ <input type="checkbox"/> / ΟΧΙ <input type="checkbox"/>		
8.	ΔΙΑΔΙΚΑΣΙΕΣ ΒΑΘΜΟΛΟΓΗΣΗΣ: (Τεχνικοί Κανόνες)			
	Τηρήθηκαν:	ΝΑΙ <input type="checkbox"/> / ΟΧΙ <input type="checkbox"/>		
9.	ΕΛΕΓΧΟΣ ΝΤΟΠΙΝΓΚ:(Γενικοί Κανονισμοί της ISSF 3.7.12)			
	Έγινε έλεγχος:	ΝΑΙ <input type="checkbox"/> / ΟΧΙ <input type="checkbox"/>		

,	!
---	---

<b>ΕΓΚΡΙΘΗΚΕ ΑΠΟ ΤΗΝ ΤΕΧΝΙΚΗ ΕΠΙΤΡΟΠΗ</b>	
ΝΑΙ <input type="checkbox"/>	/ ΟΧΙ <input type="checkbox"/>
Ημερομηνία	Υπογραφή



12\_genregannex6R\_2005\_1st.doc/2/22/2007 11:04



## Άρθρο 3.12.3.7, Παράρτημα "Ρ"

### Κανονισμοί για την Υποβολή και την Επίλυση Ενστάσεων

- Όλες οι ενστάσεις και εφέσεις θα επιλυθούν σύμφωνα με τους Γενικούς Κανονισμούς της ISSF.
- Οι Κανονισμοί για την υποβολή ενστάσεων ή εφέσεων καθορίζονται στους κατάλληλους Κανόνες Αγώνισματος και τους Τεχνικούς Κανόνες και ισχύουν για όλα τα αγώνισματα σκοποβολής σε όλα τα Πρωταθλήματα της ISSF. Οι Κανόνες οφείλουν να μεριμνούν για προφορικές ενστάσεις ώστε (αυτές) να υποβάλλονται και να επιλύονται αμέσως στα σκοπευτήρια, για την επίλυση γραπτών ενστάσεων από την κατάλληλη Επιτροπή και για την εκδίκαση εφέσεων των αποφάσεων της Επιτροπής Κριτών από την Επιτροπή Εφέσεων. Οι Κανόνες οφείλουν επίσης να μεριμνούν για ενστάσεις βαθμολογίας που επιλύονται από την Επιτροπή Βαθμολογίας και όπου οι ενστάσεις σχετικά με τη βαθμολόγηση δεν επιδέχονται έφεση. Οι Κανόνες αυτοί μεριμνούν επίσης για τα χρονικά όρια και τα παράβολα υποβολής ενστάσεων.
- Σε περίπτωση ενστάσεων που έχουν να κάνουν με συγκρούσεις ανάμεσα στο Καταστατικό της ISSF, τους Γενικούς Κανονισμούς ή τους Τεχνικούς Κανόνες της ISSF, το Καταστατικό της ISSF θα υπερισχύσει των Γενικών Κανονισμών ή των Τεχνικών Κανόνων της ISSF και οι Γενικοί Κανονισμοί της ISSF θα υπερισχύσουν των Τεχνικών Κανόνων. Σε περιπτώσεις που έχουν να κάνουν με Κανόνες της ΔΟΕ, θα υπερισχύσουν οι Κανόνες της ΔΟΕ.
- Η Οργανωτική Επιτροπή οφείλει να εξασφαλίσει ότι οι τόποι και οι διαδικασίες υποβολής ενστάσεων και εφέσεων θα ανακοινωθούν πριν από την έναρξη του αγώνα.
- Οι ενστάσεις και οι εφέσεις πρέπει να υποβληθούν σε έντυπα εγκεκριμένα από την ISSF. Ακολουθεί η κατάλληλη φόρμουλα (υπόδειγμα εντύπου) για ενστάσεις και εφέσεις:

**Στοιχεία Ένστασης (συμπληρώνεται από το σκοπευτή ή συνοδό)**

Πρωτάθλημα:

Ένσταση στην Επιτροπή

Ημερομηνία και ώρα της ενέργειας ή της απόφασης για την οποία γίνεται η ένσταση

Ενέργεια ή απόφαση για την οποία γίνεται η ένσταση (περιγράψτε γραπτά):

Λόγος ένστασης (απαριθμήστε τους σχετικούς Κανόνες ή Κανονισμούς της ISSF):

Η ένσταση υποβλήθηκε από

Όνομα

Χώρα

Υπογραφή

**Στοιχεία Ένστασης (συμπληρώνεται από την Οργανωτική Επιτροπή)**

Η ένσταση υποβλήθηκε από:

Ημερομηνία

Ωρα

Ποσό Καταβληθέντος Παραβόλου



Υπογραφή Υπεύθυνου που παρέλαβε την ένσταση













## Άρθρο 3.12.3.8, Παράρτημα "Τ"

### Οδηγίες για τους Τεχνικούς Αντιπροσώπους

- T.1.0** Η ISSF διορίζει Τεχνικούς Αντιπροσώπους για να επιβλέπουν τους αγώνες σκοποβολής της ISSF.
- T.2.0** **Γενικές Ευθύνες Τεχνικών Αντιπροσώπων**
- T.2.1** Συμβουλεύουν και βοηθούν τις οργανωτικές επιτροπές πριν και κατά τα πρωταθλήματα σχετικά με τα σχέδιά τους, τις προετοιμασίες, τις επιχειρησιακές διαδικασίες, τα σκοπευτήρια και όλα τα άλλα θέματα και δραστηριότητες που σχετίζονται με τα Πρωταθλήματα ή το Παγκόσμιο Κύπελλο.
- T.2.2** Εξετάζουν και επιβεβαιώνουν την καταλληλότητα των σχεδίων και των προετοιμασιών της οργανωτικής επιτροπής για το πρωτάθλημα συμπεριλαμβανομένης και της καταλληλότητας των σκοπευτηρίων και των άλλων εγκαταστάσεων.
- T.2.3** Επιβεβαιώνουν ότι το πρωτάθλημα οργανώνεται σύμφωνα με τους Κανόνες και τους Κανονισμούς της ISSF.
- T.2.4** Συνεργάζονται στενά με τις Επιτροπές Κριτών και εάν είναι απαραίτητο συμβουλεύουν τις Επιτροπές Κριτών της ISSF και τους Εθνικούς υπεύθυνους αγώνων στη διάρκεια του πρωταθλήματος για να βεβαιώσουν ότι το πρωτάθλημα διεξάγεται σύμφωνα με τους Κανόνες και τους Κανονισμούς της ISSF.
- T.2.5** Αν δεν έχει διοριστεί Υπεύθυνος Ελέγχου Ντόπινγκ για να επιτηρεί τους κανονισμούς Αντί – Ντόπινγκ στο πρωτάθλημα, εξασφαλίζουν την εφαρμογή των Κανονισμών Αντί – Ντόπινγκ της ΔΟΕ και της ISSF σύμφωνα με το 5.1.4.
- T.2.6** Υποβάλλουν αναφορές στον Γενικό γραμματέα της ISSF.
- T.3.0** **Συγκεκριμένες Δραστηριότητες και Καθήκοντα των Τεχνικών Αντιπροσώπων πριν από το Πρωτάθλημα**
- T.3.1** Εγκαθιστούν επικοινωνία με την Οργανωτική Επιτροπή. Το μεγαλύτερο μέρος της επικοινωνίας θα πρέπει να διεξάγεται με ηλεκτρονικό ταχυδρομείο ή με φαξ. Αποστέλλουν αντίγραφα όλων των σχετικών επικοινωνιών στη Διοίκηση της ISSF.
- T.3.1.1** Επιβεβαιώνουν την καταλληλότητα των προγραμμάτων προπόνησης και αγώνων της Οργανωτικής Επιτροπής, και τα προκαταρκτικά και τελικά προγράμματα. Εξασφαλίζουν ότι το χρονοδιάγραμμα και το πρόγραμμα των αγώνων θα υποβληθούν στον Γενικό Γραμματέα της ISSF για επίσημη έγκριση.



- T.3.1.2** Καθορίζουν την/τις ημερομηνία(ες) για την/τις επίσκεψη(εις) στον τόπο(ους) του πρωταθλήματος για να βοηθήσουν την Οργανωτική Επιτροπή. Αυτό είναι ιδιαίτερα σημαντικό όταν η οργανωτική Επιτροπή έχει περιορισμένη πείρα στην οργάνωση πρωταθλημάτων της ISSF. Επισκέπτονται τα ξενοδοχεία και άλλα καταλύματα για να ελέγξουν την καταλληλότητά τους.
- T.3.1.3** Εξετάζουν τα σχέδια των σκοπευτηρίων (για νέες κατασκευές) ή για βελτίωση των υπάρχοντων σκοπευτηρίων. Συμβουλεύουν την Οργανωτική Επιτροπή σχετικά με οποιεσδήποτε αλλαγές απαιτούνται προκειμένου να πληρούν τους τρέχοντες Κανονισμούς και Κανόνες της ISSF. Εάν υπάρχουν οποιεσδήποτε αμφιβολίες σχετικά με κατασκευές νέων σκοπευτηρίων, επικοινωνήστε με την ISSF. Κάνουν συστάσεις στην Οργανωτική Επιτροπή σχετικά με αλλαγές που απαιτούνται για να βελτιώσουν την ποιότητα των αγώνων.
- T.3.1.4** Εξετάζουν τα οργανωτικά σχέδια, συμπεριλαμβανόμενων και εκείνων για την εκπαίδευση και την προετοιμασία του προσωπικού και των εθνικών υπευθύνων αγώνων.
- T.3.1.5** Εξετάζουν σχέδια για τα Μ.Μ.Ε. συμπεριλαμβανομένης της καταλληλότητας εγκαταστάσεων, τηλεφώνων, FAX, ηλεκτρικών συνδέσεων και συνδέσεων διαδικτύου κλπ.
- T.3.1.6** Εξετάζουν και επιβεβαιώνουν την καταλληλότητα των στόχων και των συστημάτων στόχων που θα χρησιμοποιηθούν στα σκοπευτήρια για τους αγώνες προκριματικών και τελικών γύρων.
- T.3.1.7** Εξετάζουν ή επιβεβαιώνουν την ακρίβεια του εξοπλισμού που θα χρησιμοποιηθεί στον Έλεγχο Εξοπλισμού και στην εξαγωγή των αποτελεσμάτων των αγώνων.
- T.3.1.8** Εξετάζουν τα σχέδια διαμονής, διατροφής και μεταφοράς για τους διαγωνιζόμενους, τους αξιωματούχους, τους κριτές (και τους διαιτητές για αγωνίσματα λειόκαννου).
- T.3.1.9** Ελέγχουν την διαθεσιμότητα εντύπων που πρόκειται να χρησιμοποιηθούν για δηλώσεις συμμετοχής, έλεγχο εξοπλισμού, διαδικασίες αγώνα (συμπεριλαμβανόμενων και των εντύπων συμβάντων και ενστάσεων, κλπ.) και στην καταχώρηση των αποτελεσμάτων.
- T.3.1.10** Ετοιμάζουν αναφορές σχετικά με τις προετοιμασίες της Οργανωτικής Επιτροπής, επιθεωρήσεις εγκαταστάσεων κλπ. Αποστέλλουν την αναφορά στον Γενικό Γραμματέα της ISSF (που θα αποφασίσει για τυχόν περαιτέρω διανομή της).
- T.3.1.11** Λαμβάνουν τις ακόλουθες πληροφορίες από τη Γραμματεία της ISSF:
- T.3.1.11.1** Κατάσταση των Κριτών της ISSF που θα εργασθούν σαν μέλη Επιτροπών Κριτών (επίσης και για αγωνίσματα λειόκαννου μία λίστα διαιτητών) και επιβεβαιώνουν ότι έχουν τις κατάλληλες άδειες.
- T.3.1.11.2** Τρέχουσα κατάσταση Παγκοσμίων Ρεκόρ, και Ηπειρωτικών Ρεκόρ αν συντρέχει λόγος,



- T.3.1.11.3** Τρέχουσα κατάσταση των Αριθμών Ταυτότητας Αθλητών της ISSF,
- T.3.1.11.4** Τρέχουσα κατάσταση των αποκτηθέντων Ολυμπιακών αναλογουσών θέσεων, αν συντρέχει λόγος,
- T.3.1.11.5** Τρέχουσα κατάσταση των αλλαγών των κανόνων της ISSF και ερμηνείας των,
- T.3.1.11.6** Τρέχουσα κατάσταση Σκοπευτών με Αναστολή Ιδιότητας και Αποκλεισμένων.
- T.3.1.11.7** Τρέχουσα κατάσταση Ομοσπονδιών Μελών της ISSF με Αναστολή Ιδιότητας,
- T.3.2** **Κατά τη διάρκεια της Προπονητικής Περιόδου Πριν από το Πρωτάθλημα**
- T.3.2.1** Συνεργάζονται στενά με τον Διευθυντή Αγώνων της Οργανωτικής Επιτροπής για όλα τα θέματα που αφορούν στην οργάνωση και στη διεξαγωγή του πρωταθλήματος.
- T.3.2.2** Ελέγχουν τις διαδικασίες διαχείρισης των δηλώσεων συμμετοχής για να εξασφαλίσουν ότι οι δηλώσεις είναι σωστές και επιβεβαιωμένες. Βεβαιώνονται ότι όλοι οι δηλωμένοι σκοπευτές έχουν Αριθμό Ταυτότητας της ISSF. Προτείνεται ότι στην διαπίστευση όλοι εκείνοι που δεν έχουν Αριθμό Ταυτότητας της ISSF σε ισχύ να μην γίνονται δεκτοί μέχρι να γίνει η πληρωμή αυτού του αριθμού.
- T.3.2.3** Ανασκοπούν το σχέδιο μετακίνησης των αθλητών, των υπευθύνων και των κριτών, κλπ.
- T.3.2.4** Κάνουν ένα τελικό έλεγχο των σκοπευτηρίων σύμφωνα με τις καταστάσεις τεχνικού ελέγχου (περιλαμβάνονται σ' αυτό το Παράρτημα). Συμβουλεύουν την Οργανωτική Επιτροπή για τυχόν αναγκαίες διορθώσεις. Εάν χρησιμοποιούνται Στόχοι Ηλεκτρονικής Βαθμολόγησης, πρέπει να ελεγχθεί ότι οι στόχοι λειτουργούν και είναι ακριβείς (αυτό μπορεί να ανατεθεί από τον ΤΑ στην κατάλληλη Επιτροπή Κριτών),
- T.3.2.5** Επιβεβαιώνουν την καταλληλότητα των Καταστάσεων Έναρξης της Οργανωτικής Επιτροπής, συνδεδόμενοι με τον Πρόεδρο Επιτροπής Βαθμολογίας και τον Πρόεδρο της Επιτροπής Διεξαγωγής Αγώνων, με ιδιαίτερη προσοχή στους χρόνους έναρξης σειρών, και στις κληρώσεις για θυρίδες βολής και ομάδες (σκοπευτών).
- T.3.2.6** Επιβεβαιώνουν ότι τα αναλυτικά προγράμματα προπόνησης και αγώνων είναι σωστά. Εξασφαλίζουν ότι τυχόν προγραμματισμένες αλλαγές ανακοινώνονται στην Τεχνική Συνέλευση και διανέμονται σε όλες τις αποστολές που συμμετέχουν.
- T.3.2.7** Συνεργάζονται με το Διευθυντή Αγώνων για να προετοιμάσουν την Τεχνική Συνέλευση.
- T.3.2.8** Ανασκοπούν το σχέδιο επιχειρήσεων των ΜΜΕ και τις προετοιμασίες για τις δραστηριότητες των ΜΜΕ.
- T.3.2.9** Ανασκοπούν και, αν αυτό είναι δυνατό κάνουν πρόβα, της διεξαγωγής των τελικών και των τελετών απονομής.



### **T.3.3 Κατά τη διάρκεια του Πρωταθλήματος**

- T.3.3.1** Συνεργάζονται στενά με το Διευθυντή Αγώνων και το προσωπικό της Οργανωτικής Επιτροπής σε συνεχή βάση για να συμβουλεύουν και να επιλύουν οποιαδήποτε ζητήματα ή ερωτήματα που ανακύπτουν και αφορούν στη διεξαγωγή του πρωταθλήματος.
- T.3.3.2** Βρίσκονται σε επικοινωνία με το προσωπικό της Οργανωτικής Επιτροπής για να διασφαλίσουν τη σωστή διεξαγωγή των τελικών και των τελετών απονομής.
- T.3.3.3** Εξασφαλίζουν ότι έχουν γίνει οι κατάλληλες προετοιμασίες πρωτοκόλλου για την υποδοχή αθλητικών επισήμων, συμπεριλαμβανόμενων αυτών της ΔΟΕ, ΔΟ, ΕΟΕ και άλλων επισήμων της εθνικής ομοσπονδίας.
- T.3.3.4** Αν, κατ' εξαίρεση, δεν διορισθεί υπεύθυνος Ελέγχου Αντί – Ντόπινγκ για να επιβλέπει το πρωτάθλημα, βρίσκονται σε επικοινωνία με ιατρικούς υπευθύνους σχετικά με τη διεξαγωγή των τεστ ελέγχου Ντόπινγκ, και τις ρυθμίσεις για την αποστολή των αποτελεσμάτων των τεστ στον Γενικό Γραμματέα της ISSF.
- T.3.3.5** Επιβεβαιώνουν ότι τα καθημερινά αποτελέσματα αποστέλλονται στον Γενικό Γραμματέα της ISSF με φαξ ή ηλεκτρονικό ταχυδρομείο με τη μορφή που απαιτείται από την ISSF (αυτές οι πληροφορίες διατίθενται από την ISSF).

### **T.3.4 Μετά το Πρωτάθλημα**

- T.3.4.1** Αμέσως μετά το πρωτάθλημα, αποστέλλουν τα παρακάτω στον Γενικό Γραμματέα της ISSF, με κούριερ ή κατεπείγον αυθημερόν ταχυδρομείο.
- T.3.4.1.1** Τρεις (3) πλήρεις καταστάσεις τελικών αποτελεσμάτων,
- T.3.4.1.2** Έντυπα ελέγχου ντόπινγκ σε σφραγισμένο φάκελο.
- T.3.4.2** Το ταχύτερο δυνατό μετά το πρωτάθλημα, ετοιμάζουν τελική αναφορά σχετικά με τη διεξαγωγή του Πρωταθλήματος. Η αναφορά αυτή πρέπει να σταλεί στον Γενικό Γραμματέα της ISSF, που θα αποφασίσει για τυχόν περαιτέρω διανομή. Η αναφορά θα πρέπει να περιλαμβάνει:
- T.3.4.2.1** περίληψη των αγώνων που έλαβαν χώρα κατά τη διάρκεια του Πρωταθλήματος,
- T.3.4.2.2** κατάσταση όλων των θεμάτων ή προβλημάτων που ανέκυψαν μαζί με τυχόν συστάσεις για ερμηνείες των Κανόνων της ISSF, διευκρινήσεις ή αλλαγές,
- T.3.4.2.3** Αναφορά σχετικά με όλες τις ενστάσεις και αποφάσεις,
- T.3.4.2.4** Αναφορές από τους Προέδρους των Επιτροπών Κριτών,
- T.3.4.2.5** Ένα αντίγραφο όλων των αναφορών επιθεώρησης,
- T.3.4.2.6** Συμπληρωμένες αναφορές σχετικά με Παγκόσμια Ρεκόρ που τυχόν επιτεύχθηκαν ή ισοφαρίστηκαν,
- T.3.4.2.7** Συστάσεις για διακρίσεις της ISSF για την αναγνώριση των μελών της Οργανωτικής Επιτροπής ή άλλων ατόμων που παρείχαν εξαιρετικές υπηρεσίες στο άθλημα της σκοποβολής και στην ISSF στη διάρκεια του πρωταθλήματος.



		<b>II</b>
<b>Διεθνής Ομοσπονδία του αθλήματος Σκοποβολής – ISSF – Αναφορά Επιθεώρησης:</b>		
Συμπληρώνεται από τον Τεχνικό Αντιπρόσωπο κατά την αρχική επίσκεψη για κάθε αγώνα		
<b>T.4.0</b>	<b>Αγώνας</b>	
<b>T.4.1</b>	Τύπος Αγώνα:	
<b>T.4.2</b>	Τόπος Αγώνα:	
<b>T.4.3</b>	Ημερομηνία:	
<b>T.5.0</b>	<b>Διοργανωτής</b>	
<b>T.6.0</b>	<b>Λεπτομέρειες σκοπευτηρίων</b>	
Λεπτομέρειες σκοπευτηρίων πρέπει να δίνονται εάν αυτή είναι η πρώτη φορά που πρόκειται να διεξαχθεί αγώνισμα επιβλεπόμενο από την ISSF. Εάν έχουν γίνει σημαντικές αλλαγές στα σκοπευτήρια από την τελευταία διεξαγωγή αγώνα επιβλεπόμενου από την ISSF, παρακαλούμε δώστε λεπτομέρειες.		
<b>T.6.1</b>	Τουαλέτες για σκοπευτές;	ναι <input type="checkbox"/> / όχι <input type="checkbox"/>
<b>T.6.2</b>	Γραφεία της ISSF, Γραφεία Επιτροπών, Γραφείο Βαθμολογείας, γραμματεία/πληροφορίες;	ναι <input type="checkbox"/> / όχι <input type="checkbox"/>
<b>T.6.3</b>	Είναι η υγιεινή επαρκής;	ναι <input type="checkbox"/> / όχι <input type="checkbox"/>
<b>T.6.4</b>	Σύστημα Μεγαφώνων;	ναι <input type="checkbox"/> / όχι <input type="checkbox"/>
<b>T.6.5</b>	Αίθουσα ΜΜΕ με πρόσβαση στο διαδίκτυο;	ναι <input type="checkbox"/> / όχι <input type="checkbox"/>
<b>T.6.6</b>	Φωτοτυπικά μηχανήματα;	ναι <input type="checkbox"/> / όχι <input type="checkbox"/>
<b>T.6.7</b>	Σύστημα ηλεκτρονικού υπολογιστή;	ναι <input type="checkbox"/> / όχι <input type="checkbox"/>
<b>T.6.8</b>	Χώρος για εκθέτες;	ναι <input type="checkbox"/> / όχι <input type="checkbox"/>
<b>T.6.9</b>	Γραφείο γενικών πληροφοριών, εγγράφων, αποτελεσμάτων;	ναι <input type="checkbox"/> / όχι <input type="checkbox"/>
<b>T.6.10</b>	Έχουν γίνει σχέδια για τις ρυθμίσεις (που θα γίνουν) στο κάθε σκοπευτήριο για τη διεξαγωγή Τελικών, δηλ. καθίσματα, Τύπος, Σύστημα Μεγαφώνων;	ναι <input type="checkbox"/> / όχι <input type="checkbox"/>
<b>T.6.11</b>	Ξεχωριστό Πεδίο Βολής Τελικών;	ναι <input type="checkbox"/> / όχι <input type="checkbox"/>
<b>T.7.0</b>	<b>Βλάβες στο σκοπευτήριο</b>	
<b>T.7.1</b>	Τί μέτρα έχουν ληφθεί για βλάβες στο σκοπευτήριο;	
<b>T.7.2</b>	Υπάρχει ηλεκτρική γεννήτρια σε περίπτωση ανάγκης;	ναι <input type="checkbox"/> / όχι <input type="checkbox"/>



<b>T.7.3</b>	Γουώκι-τώκι ή τηλέφωνο;	ναι <input type="checkbox"/> / όχι <input type="checkbox"/>	
<b>T.7.4</b>	Υπάρχει τεχνικό προσωπικό σε επιφυλακή έτσι ώστε οι βλάβες να επιδιορθώνονται αμέσως (δηλ. ηλεκτρολόγοι, εφαρμοστές, μηχανικοί);	ναι <input type="checkbox"/> / όχι <input type="checkbox"/>	
<b>T.8</b>	Οποιοσδήποτε άλλες πληροφορίες και σχόλια		
Τόπος:		Ημερομηνία:	
Ο Τεχνικός Αντιπρόσωπος(οι)			





<b>IIIa</b>			
<b>Αναφορά Επιθεώρησης: Σκοπευτήριο 300 μ</b>			
<b>T.9.1</b>	Κατεύθυνση Βολής:	Προς:	
<b>T.9.2</b>	Απόσταση Βολής (μετρημένη):		μ
<b>T.9.3</b>	Σύστημα Στόχων;		
	Πόσοι;	Κατασκευαστής;	
<b>T.9.3.1</b>	Είναι το πλάτος και το ύψος των πλαισίων των στόχων σύμφωνο με τους Κανόνες της ISSF;	ναι <input type="checkbox"/> / όχι <input type="checkbox"/>	
<b>T.9.3.2</b>	Είναι οι στόχοι χωρίς κραδασμούς ακόμα και σε δυνατό άνεμο;	ναι <input type="checkbox"/> / όχι <input type="checkbox"/>	
<b>T.9.3.3</b>	Αν υπάρχει κρύπτη βαθμολόγησης, υπάρχει σύστημα σημάτων ανάμεσα στη θυρίδα βολής και στην κρύπτη;	ναι <input type="checkbox"/> / όχι <input type="checkbox"/>	
<b>T.9.4</b>	Γραμμή Στόχων:		
<b>T.9.4.1</b>	Ύψος του κέντρου του στόχου πάνω από το επίπεδο της θυρίδας βολής:		Εκατοστά
<b>T.9.5</b>	Θυρίδα Βολής:		
<b>T.9.5.1</b>	Η θέση βολής έχει διαστάσεις:	x	εκ
<b>T.9.5.2</b>	Η θυρίδα βολής αποτελείται από τραπέζια ή πλατφόρμες:	ναι <input type="checkbox"/> / όχι <input type="checkbox"/>	
	Αν ναι: μόνο για τη θέση πρηνηδόν;	ναι <input type="checkbox"/> / όχι <input type="checkbox"/>	
	πρηνηδόν και γονυπετώ;	ναι <input type="checkbox"/> / όχι <input type="checkbox"/>	
	Τα τραπέζια ή οι πλατφόρμες έχουν διαστάσεις	x	εκ
<b>T.9.5.3</b>	Είναι ο χώρος πίσω από τους σκοπευτές αρκετός σύμφωνα με τους Κανόνες;	ναι <input type="checkbox"/> / όχι <input type="checkbox"/>	
<b>T.9.5.4</b>	Υπάρχει ρολόι(για) που να είναι ορατό-ά σε όλους τους σκοπευτές κατά τη διάρκεια του αγώνα:	ναι <input type="checkbox"/> / όχι <input type="checkbox"/>	
<b>T.9.6</b>	Σημαίες Ανέμου:		
<b>T.9.6.1</b>	Υπάρχουν σημαίες ανέμου μπροστά από τη γραμμή βολής σύμφωνα με τους Κανόνες;	ναι <input type="checkbox"/> / όχι <input type="checkbox"/>	
<b>T.9.7</b>	Οποιοσδήποτε άλλες λεπτομέρειες για το σκοπευτήριο 300 μ και τον εξοπλισμό (του):		
<b>T.9.9</b>	Οποιοσδήποτε άλλες πληροφορίες και σχόλια		
Τόπος:		Ημερομηνία:	
Ο Τεχνικός Αντιπρόσωπος(οι)			



				<b>IIIb</b>
<b>Αναφορά Επιθεώρησης:</b>		<b>Σκοπευτήριο 50 μ Τουφεκίου/Πιστολίου</b>		
<b>T.10.1</b>	Κατεύθυνση Βολής:	Προς:		
<b>T.10.2</b>	Απόσταση βολής (μετρημένη):			μ
<b>T.10.3</b>	Σύστημα Στόχων;			
	Πόσοι;		Κατασκευαστής;	
<b>T.10.3.1</b>	Διαφορετικό Σύστημα Στόχων για τους Τελικούς;			ναι <input type="checkbox"/> / όχι <input type="checkbox"/>
	Αν ναι, κατασκευαστής:			
<b>T.10.3.2</b>	Είναι το πλάτος και το ύψος των πλαισίων των στόχων σύμφωνο με τους Κανόνες της ISSF;			ναι <input type="checkbox"/> / όχι <input type="checkbox"/>
<b>T.10.3.3</b>	Είναι οι στόχοι χωρίς κραδασμούς ακόμα και σε δυνατό άνεμο;			ναι <input type="checkbox"/> / όχι <input type="checkbox"/>
<b>T.10.3.4</b>	Αν υπάρχει κρύπτη βαθμολόγησης, υπάρχει σύστημα σημάτων ανάμεσα στην κρύπτη και στη θυρίδα βολής;			ναι <input type="checkbox"/> / όχι <input type="checkbox"/>
<b>T.10.4</b>	Γραμμή Στόχων:			
<b>T.10.4.1</b>	Ύψος του κέντρου του στόχου πάνω από το επίπεδο της θυρίδας βολής:			εκ
<b>T.10.5</b>	Θυρίδα Βολής:			
<b>T.10.5.1</b>	Διαστάσεις Θυρίδας Βολής:		x	μ
<b>T.10.5.2</b>	Η θυρίδα βολής αποτελείται από τραπέζια ή πλατφόρμες:			ναι <input type="checkbox"/> / όχι <input type="checkbox"/>
	Αν ναι: μόνο για τη θέση πρηνηδόν;			ναι <input type="checkbox"/> / όχι <input type="checkbox"/>
	πρηνηδόν και γονυπετώως;			ναι <input type="checkbox"/> / όχι <input type="checkbox"/>
	Τα τραπέζια ή οι πλατφόρμες έχουν διαστάσεις:		x	εκ
<b>T.10.5.3</b>	Είναι ο χώρος πίσω από τους σκοπευτές αρκετός σύμφωνα με τους Κανόνες;			ναι <input type="checkbox"/> / όχι <input type="checkbox"/>
<b>T.10.5.4</b>	Υπάρχει ρολόι(για) στη γραμμή βολής ορατό-ά για τους σκοπευτές κατά τη διάρκεια του αγώνα;			ναι <input type="checkbox"/> / όχι <input type="checkbox"/>
<b>T.10.6</b>	Υπάρχουν Σημαίες Ανέμου;			ναι <input type="checkbox"/> / όχι <input type="checkbox"/>
	Αν ναι, πόσο μακριά:			μέτρα
<b>T.10.6.1</b>	Υπάρχουν σημαίες ανέμου μπροστά από τη γραμμή βολής σύμφωνα με τους Κανόνες;			ναι <input type="checkbox"/> / όχι <input type="checkbox"/>
<b>T.10.6.2</b>	Αριθμός διαθέσιμων θυρίδων βολής;			
<b>T.10.7</b>	Οποιοσδήποτε άλλες λεπτομέρειες για το σκοπευτήριο 50 μ και τον εξοπλισμό (του):			
<b>T.10.8</b>	Οποιοσδήποτε άλλες λεπτομέρειες για το σκοπευτήριο και τον εξοπλισμό (του):			
Τόπος:		Ημερομηνία:		
Ο Τεχνικός Αντιπρόσωπος(οι)				



<b>IIIc</b>			
<b>Αναφορά Επιθεώρησης: Σκοπευτήριο 25 μ</b>			
<b>T.11.1</b>	Κατεύθυνση Βολής:	Προς:	
<b>T.11.2</b>	Απόσταση Βολής (μετρημένη):		μ
<b>T.11.3</b>	Σύστημα Στόχων;		
	Πόσοι;	Κατασκευαστής;	
<b>T.11.3.1</b>	Είναι το πλάτος και το ύψος των πλαισίων των στόχων σύμφωνα με τους Κανόνες της ISSF;	ναι <input type="checkbox"/> / όχι <input type="checkbox"/>	
<b>T.11.3.2</b>	Είναι οι ομάδες στόχων σύμφωνα με τους Κανόνες της ISSF;	ναι <input type="checkbox"/> / όχι <input type="checkbox"/>	
<b>T.11.3.3</b>	Διαφορετικό Σύστημα Στόχων για τους Τελικούς;	ναι <input type="checkbox"/> / όχι <input type="checkbox"/>	
	Αν ναι, κατασκευαστής:		
<b>T.11.4</b>	Γραμμή Στόχων:		
<b>T.11.4.1</b>	Ύψος των κέντρων των στόχων πάνω από το επίπεδο της θυρίδας βολής;		εκ
<b>T.11.5</b>	Θυρίδα Βολής:		
<b>T.11.5.1</b>	Είναι η θέση βολής σύμφωνα με τους Κανόνες της ISSF;	ναι <input type="checkbox"/> / όχι <input type="checkbox"/>	
<b>T.11.5.2</b>	Είναι ο εξοπλισμός της θυρίδας βολής σύμφωνα με τους Κανόνες της ISSF;	ναι <input type="checkbox"/> / όχι <input type="checkbox"/>	
<b>T.11.5.3</b>	Είναι διαθέσιμα διαφανή παραβάν σύμφωνα με τους Κανόνες;	ναι <input type="checkbox"/> / όχι <input type="checkbox"/>	
<b>T.11.6</b>	Είναι εγκατεστημένοι πίσω στόχοι του σωστού μεγέθους στη σωστή απόσταση;	ναι <input type="checkbox"/> / όχι <input type="checkbox"/>	
<b>T.11.7</b>	Οποιοσδήποτε άλλες πληροφορίες για το σκοπευτήριο 25 μ και τον εξοπλισμό του:		
<b>T.11.8</b>	Άλλα σχόλια:		
Τόπος:		Ημερομηνία:	
Ο Τεχνικός Αντιπρόσωπος(οι)			



<b>III d</b>			
<b>Αναφορά Επιθεώρησης: Σκοπευτήριο 10 μ</b>			
<b>T.12.1</b>	Απόσταση Βολής (μετρημένη):		μ
<b>T.12.2</b>	Μόνιμη εγκατάσταση:	ναι <input type="checkbox"/> / όχι <input type="checkbox"/>	
<b>T.12.3</b>	Σύστημα Στόχων;		
	Πόσοι;	Κατασκευαστής;	
<b>T.12.3.1</b>	Είναι το πλάτος και το ύψος των πλαισίων των στόχων σύμφωνα με τους Κανόνες της ISSF;	ναι <input type="checkbox"/> / όχι <input type="checkbox"/>	
<b>T.12.3.2</b>	Είναι οι στόχοι χωρίς κραδασμούς;	ναι <input type="checkbox"/> / όχι <input type="checkbox"/>	
<b>T.12.3.3</b>	Είναι το δάπεδο χωρίς κραδασμούς (κίνηση);	ναι <input type="checkbox"/> / όχι <input type="checkbox"/>	
	Εάν όχι, τι μέτρα έχουν ληφθεί ή μπορεί να ληφθούν για να το ελαχιστοποιήσουν αυτό;		
<b>T.12.3.4</b>	Διαφορετικό Σύστημα Στόχων για τους Τελικούς;	ναι <input type="checkbox"/> / όχι <input type="checkbox"/>	
	Αν ναι, κατασκευαστής:		
<b>T.12.4</b>	Γραμμή Στόχων:		
<b>T.12.4.1</b>	Ύψος του κέντρου του στόχου πάνω από το επίπεδο της θυρίδας βολής		εκ
<b>T.12.5</b>	Θυρίδα Βολής:		
<b>T.12.5.1</b>	Πόσο χώρο (πλάτος) έχει στη διάθεσή του ο σκοπευτής;		εκ
<b>T.12.5.2</b>	Υπάρχει ρολόι(για) στη γραμμή βολής ορατό(ά) για τους σκοπευτές κατά τη διάρκεια του αγώνα;	ναι <input type="checkbox"/> / όχι <input type="checkbox"/>	
<b>T.12.6</b>	Συνθήκες φωτισμού		
<b>T.12.6.1</b>	Είναι το φόντο του στόχου χωρίς ανατακλάσεις σε μέσο ουδέτερο χρώμα;	ναι <input type="checkbox"/> / όχι <input type="checkbox"/>	
<b>T.12.6.2</b>	Από πόσα lux φωτίζονται οι στόχοι;		lux
<b>T.12.6.3</b>	Φωτίζεται το σκοπευτήριο ομοιόμορφα;	ναι <input type="checkbox"/> / όχι <input type="checkbox"/>	
<b>T.12.6.3.1</b>	Από πόσα lux;		lux
<b>T.12.7</b>	Οποιοσδήποτε άλλες λεπτομέρειες για το σκοπευτήριο 25 μ και τον εξοπλισμό (του):		
<b>T.12.8</b>	Άλλα σχόλια:		
Τόπος:		Ημερομηνία:	
Ο Τεχνικός Αντιπρόσωπος (οι)			



<b>Ille</b>									
<b>Αναφορά Επιθεώρησης: Σκοπευτήριο Κινητού Στόχου 10 μ</b>									
<b>T.13.1</b>	Σύστημα Στόχων;								
	Πόσοι;		Κατασκευαστής;						
<b>T.13.1.1</b>	Διαφορετικό Σύστημα Στόχων για τους Τελικούς;							ναι <input type="checkbox"/> / όχι <input type="checkbox"/>	
	Αν ναι, κατασκευαστής:								
<b>T.13.2</b>	Είναι οι αποστάσεις βολής σύμφωνες με τους ΤΚ;							ναι <input type="checkbox"/> / όχι <input type="checkbox"/>	
	Αν όχι, σε ποιο σκοπευτήριο;								
<b>T.13.3</b>	Είναι τα πλάτη των ανοιγμάτων σύμφωνα με τους ΤΚ;							Ναι <input type="checkbox"/> / όχι <input type="checkbox"/>	
	Αν όχι, σε ποιο σκοπευτήριο;								
<b>T.13.4</b>	Είναι τα ύψη των κέντρων των στόχων σύμφωνα με τους ΤΚ;							ναι <input type="checkbox"/> / όχι <input type="checkbox"/>	
	Αν όχι, σε ποιο σκοπευτήριο;								
<b>T.13.5</b>	Είναι το φόντο του στόχου χωρίς αντανάκλασεις σε μέσο ουδέτερο χρώμα;							ναι <input type="checkbox"/> / όχι <input type="checkbox"/>	
	Αν όχι, σε ποιο σκοπευτήριο;								
<b>T.13.6</b>	Είναι ο φωτισμός των στόχων σύμφωνα με τους ΤΚ;							ναι <input type="checkbox"/> / όχι <input type="checkbox"/>	
	Αν όχι, σε ποιο σκοπευτήριο;								
<b>T.13.7</b>	Φωτίζεται το σκοπευτήριο ομοιόμορφα;							ναι <input type="checkbox"/> / όχι <input type="checkbox"/>	
<b>T.13.7.1</b>	Από πόσα lux;							lux	
<b>T.13.8</b>	Πόσο μεγάλες είναι οι θυρίδες βολής;				x		cm		
<b>T.13.8.1</b>	Πόσο μεγάλες είναι οι θυρίδες ξηράς βολής;				x		cm		
<b>T.13.9</b>	Είναι το δάπεδο χωρίς κραδασμούς (κίνηση);							ναι <input type="checkbox"/> / όχι <input type="checkbox"/>	
	Εάν όχι, τι μέτρα έχουν ληφθεί ή μπορεί να ληφθούν για να το ελαχιστοποιήσουν αυτό;								
<b>T.13.10</b>	Άλλες λεπτομέρειες για το σκοπευτήριο 10 μ Κινητού Στόχου ή τον εξοπλισμό του:								
<b>T.13.11</b>	Άλλα σχόλια:								
Τόπος:					Ημερομηνία:				
Ο Τεχνικός Αντιπρόσωπος (οι)									

**III f****Αναφορά Επιθεώρησης: Σκοπευτήριο Τραπ / Αυτόματου Τραπ / Διπλού Τραπ**

<b>T.14.1</b>	Ποιός τύπος σκοπευτηρίου χρησιμοποιείται:					
	Τραπ (15 μηχανές)	<input type="checkbox"/>				
	Αυτόματο Τραπ	<input type="checkbox"/>	Συνδυασμένα	<input type="checkbox"/>	Ξεχωριστά	<input type="checkbox"/>
	Διπλό Τραπ	<input type="checkbox"/>	Συνδυασμένα	<input type="checkbox"/>	Ξεχωριστά	<input type="checkbox"/>
<b>T.14.2</b>	Κατεύθυνση Βολής:	Σκοπευτήριο 1: Προς:		Σκοπευτήριο 4: Προς:		
		Σκοπευτήριο 2: Προς:		Σκοπευτήριο 5: Προς:		
		Σκοπευτήριο 3: Προς:		Σκοπευτήριο 6: Προς:		
<b>T.14.3</b>	Η κατασκευή των σκοπευτηρίων συμμορφώνεται με τους κανόνες της ISSF;			ναι <input type="checkbox"/> / όχι <input type="checkbox"/>		
<b>T.14.4</b>	Τα σκοπευτήρια συνδυάζονται με αυτά του Σκητ;			ναι <input type="checkbox"/> / όχι <input type="checkbox"/>		
<b>T.14.5</b>	Οι εκτοξευτήρες συμμορφώνονται με τους κανονισμούς της ISSF;			ναι <input type="checkbox"/> / όχι <input type="checkbox"/>		
	Κατασκευαστής;					
<b>T.14.6</b>	Είναι εγκατεστημένο σύστημα ρηνορull ή παρόμοιο;			ναι <input type="checkbox"/> / όχι <input type="checkbox"/>		

**IIIg****Αναφορά Επιθεώρησης: Σκοπευτήρια Σκητ**

<b>T.15.1</b>	Κατεύθυνση Βολής:	σκοπευτήριο 1: Προς:	σκοπευτήριο 4: Προς:
		σκοπευτήριο 2: Προς:	σκοπευτήριο 5: Προς:
		σκοπευτήριο 3: Προς:	σκοπευτήριο 6: Προς:
<b>T.15.2</b>	Η κατασκευή των σκοπευτηρίων συμμορφώνεται με τους κανόνες της ISSF;		ναι <input type="checkbox"/> / όχι <input type="checkbox"/>
<b>T.15.3</b>	Τα σκοπευτήρια συνδυάζονται με αυτά του Τραπ;		ναι <input type="checkbox"/> / όχι <input type="checkbox"/>
<b>T.15.4</b>	Οι εκτοξευτήρες συμμορφώνονται με τους κανονισμούς της ISSF;		ναι <input type="checkbox"/> / όχι <input type="checkbox"/>
	Κατασκευαστής;		
<b>T.15.5</b>	Είναι τα σκοπευτήρια εξοπλισμένα με χρονοδιακόπτη;		ναι <input type="checkbox"/> / όχι <input type="checkbox"/>
<b>T.15.6</b>	Είναι εγκατεστημένο σύστημα ρηνορull ή παρόμοιο;		ναι <input type="checkbox"/> / όχι <input type="checkbox"/>
<b>T.15.7</b>	Οι «διπλοί» δίσκοι μπορούν να απελευθερωθούν με το πάτημα ενός κουμπιού;		ναι <input type="checkbox"/> / όχι <input type="checkbox"/>
<b>T.15.8</b>	Είναι οι αποστάσεις ανάμεσα στους άξονες των σκοπευτηρίων σύμφωνες με τους ΤΚ;		ναι <input type="checkbox"/> / όχι <input type="checkbox"/>
	Αν όχι, ανάμεσα σε ποιά σκοπευτήρια;		
<b>T.15.9</b>	Οποιοσδήποτε άλλες λεπτομέρειες για τα σκοπευτήρια και τον εξοπλισμό τους:		
<b>T.15.10</b>	Άλλα σχόλια:		
Τόπος:		Ημερομηνία:	



Ο Τεχνικός Αντιπρόσωπος (οι)





<b>IIIh</b>					
<b>Αναφορά Επιθεώρησης: Σκοπευτήριο Κινητού Στόχου 50 μ</b>					
<b>T.16.1</b>	Σύστημα Στόχων;				
	Πόσοι;		Κατασκευαστής;		
<b>T.16.2</b>	Είναι οι αποστάσεις βολής σύμφωνες με τους ΤΚ;				ναι <input type="checkbox"/> / όχι <input type="checkbox"/>
	Αν όχι, σε ποιο σκοπευτήριο;				
<b>T.16.3</b>	Είναι τα πλάτη των ανοιγμάτων σύμφωνα με τους ΤΚ;				Ναι <input type="checkbox"/> / όχι <input type="checkbox"/>
	Αν όχι, σε ποιο σκοπευτήριο;				
<b>T.16.4</b>	Είναι τα ύψη των κέντρων των στόχων σύμφωνα με τους ΤΚ;				ναι <input type="checkbox"/> / όχι <input type="checkbox"/>
	Αν όχι, σε ποιο σκοπευτήριο;				
<b>T.16.5</b>	Είναι το σκοπευτήριο σύμφωνο με τους Κανόνες της ISSF;				ναι <input type="checkbox"/> / όχι <input type="checkbox"/>
<b>T.16.6</b>	Είναι το σκοπευτήριο εξοπλισμένο με ηλεκτρικό / ηλεκτρονικό χρονοδιακόπτη σταθερής ταχύτητας;				ναι <input type="checkbox"/> / όχι <input type="checkbox"/>
<b>T.16.7</b>	Θυρίδα Βολής:				
<b>T.16.7.1</b>	Η θυρίδα βολής βρίσκεται εντελώς:				
	σε ανοικτό χώρο με στέγη ή ομπρέλα / στέγαστρο;				<input type="checkbox"/>
	προστατευμένη από τρεις πλευρές;				<input type="checkbox"/>
<b>T.16.7.2</b>	Πόσο μεγάλη είναι η θυρίδα βολής;		x		ΕΚ
<b>T.16.7.3</b>	Πόσο μεγάλη είναι η θυρίδα ξηράς βολής;		x		ΕΚ
<b>T.16.7.4</b>	Τι σύστημα επικοινωνίας υπάρχει ανάμεσα στη θυρίδα βολής και την κρύπτη;				
	Διευκρινίστε				
<b>T.16.8</b>	Οποιοσδήποτε άλλες λεπτομέρειες για το σκοπευτήριο και τον εξοπλισμό του:				
<b>T.16.9</b>	Άλλα σχόλια;				
Τόπος:				Ημερομηνία:	
Ο Τεχνικός Αντιπρόσωπος (οι)					



III

**Αναφορά Επιθεώρησης: Ξεχωριστό Σκοπευτήριο Τελικού**

<b>T.17.1</b>	Κατεύθυνση Βολής:	Προς:	
<b>T.17.2</b>	Απόσταση βολής (μετρημένη):		
	50 μ	μ;	25 μ μ; 10 μ M
<b>T.17.3</b>	Σύστημα Στόχων		
	Πόσοι;	Κατασκευαστής;	
	(Διευκρινίστε αν χρησιμοποιούνται διαφορετικά συστήματα για διαφορετικές αποστάσεις)		
	50 μ	25 μ	10 μ
<b>T.17.4</b>	Είναι το πλάτος και το ύψος των πλαισίων των στόχων σύμφωνο με τους Κανονισμούς της ISSF;		ναι <input type="checkbox"/> / όχι <input type="checkbox"/>
<b>T.17.5</b>	Είναι οι στόχοι χωρίς κραδασμούς ακόμα και σε δυνατό άνεμο;		ναι <input type="checkbox"/> / όχι <input type="checkbox"/>
<b>T.17.6</b>	Ύψος των κέντρων των στόχων πάνω από το επίπεδο της θυρίδας βολής;		
	50 μ	εκ, 25 μ	εκ, 10 μ εκ
<b>T.17.7</b>	Είναι το δάπεδο χωρίς κραδασμούς (κίνηση);		ναι <input type="checkbox"/> / όχι <input type="checkbox"/>
	Εάν όχι, τι μέτρα έχουν ληφθεί ή μπορούν να ληφθούν για να το ελαχιστοποιήσουν αυτό;		
<b>T.17.7.1</b>	Διαστάσεις θυρίδας βολής:	x	εκ
<b>T.17.7.2</b>	Είναι ο χώρος πίσω από τους σκοπευτές αρκετός σύμφωνα με τους TK;		ναι <input type="checkbox"/> / όχι <input type="checkbox"/>
<b>T.17.7.3</b>	Υπάρχει ρολόι(για) στη γραμμή βολής που να είναι ορατό σε όλους τους σκοπευτές στη διάρκεια του αγώνα;		ναι <input type="checkbox"/> / όχι <input type="checkbox"/>
<b>T.17.8</b>	Σημαίες Ανέμου:		
<b>T.17.8.1</b>	Υπάρχουν σημαίες ανέμου μπροστά από τη γραμμή βολής σύμφωνα με τους TK;		ναι <input type="checkbox"/> / όχι <input type="checkbox"/>
<b>T.17.9</b>	Το σκοπευτήριο βρίσκεται σε κλειστό χώρο;		ναι <input type="checkbox"/> / όχι <input type="checkbox"/>
	Εάν όχι, πόσο είναι υπαίθριο;		μ
<b>T.17.9.1</b>	Συνθήκες φωτισμού:		
<b>T.17.9.2</b>	Από πόσα lux φωτίζονται οι στόχοι;		
	50 μ	Lux, 25 μ	lux, 10 μ lux
<b>T.17.9.3</b>	Φωτίζεται το σκοπευτήριο ομοιόμορφα;		ναι <input type="checkbox"/> / όχι <input type="checkbox"/>
	50 μ	Lux, 25 μ	lux, 10 μ lux
<b>T.17.10</b>	Αριθμός θέσεων θεατών;		
<b>T.17.11</b>	Άλλες λεπτομέρειες για το σκοπευτήριο και τον εξοπλισμό του:		
<b>T.17.12</b>	Άλλα σχόλια		
<b>Τόπος:</b>	<b>Ημερομηνία:</b>		
Ο Τεχνικός Αντιπρόσωπος (οι)			

**IVa****Κατάσταση Ελέγχου Στόχων (για χάρτινους στόχους)**

Ερωτήσεις 1-6:

1. Είναι η επιφάνεια των στόχων χωρίς αντανάκλασεις;
2. Είναι το πρόσωπο του στόχου σωστό (μαύρο κέντρο-);
3. Είναι οι διαστάσεις των κύκλων (βαθμολόγησης) μέσα στην επιτρεπόμενη απόκλιση;
4. Είναι σωστό το πάχος των κύκλων;
5. Είναι το μέγεθος των καρτών των στόχων και η διάσταση των αριθμών των ζωνών βαθμολόγησης σωστά;
6. Αριθμός δειγμάτων που ελέγχθηκαν;

Στόχοι:	Ερωτήσεις 1. - 6.						Κατασκευαστής;
	1.	2.	3.	4.	5.	6.	
Αεροβόλο Τουφέκι 10μ	ναι <input type="checkbox"/> όχι <input type="checkbox"/>	ναι <input type="checkbox"/> όχι <input type="checkbox"/>	ναι <input type="checkbox"/> όχι <input type="checkbox"/>	ναι <input type="checkbox"/> όχι <input type="checkbox"/>	ναι <input type="checkbox"/> όχι <input type="checkbox"/>		
Αεροβόλο Πιστόλι 10μ	ναι <input type="checkbox"/> όχι <input type="checkbox"/>	ναι <input type="checkbox"/> όχι <input type="checkbox"/>	ναι <input type="checkbox"/> όχι <input type="checkbox"/>	ναι <input type="checkbox"/> όχι <input type="checkbox"/>	ναι <input type="checkbox"/> όχι <input type="checkbox"/>		
Κινητός Στ. 10μ	ναι <input type="checkbox"/> όχι <input type="checkbox"/>	ναι <input type="checkbox"/> όχι <input type="checkbox"/>	ναι <input type="checkbox"/> όχι <input type="checkbox"/>	ναι <input type="checkbox"/> όχι <input type="checkbox"/>	ναι <input type="checkbox"/> όχι <input type="checkbox"/>		
Κινητός Στ. 50μ	ναι <input type="checkbox"/> όχι <input type="checkbox"/>	ναι <input type="checkbox"/> όχι <input type="checkbox"/>	ναι <input type="checkbox"/> όχι <input type="checkbox"/>	ναι <input type="checkbox"/> όχι <input type="checkbox"/>	ναι <input type="checkbox"/> όχι <input type="checkbox"/>		
Τουφέκι 50μ	ναι <input type="checkbox"/> όχι <input type="checkbox"/>	ναι <input type="checkbox"/> όχι <input type="checkbox"/>	ναι <input type="checkbox"/> όχι <input type="checkbox"/>	ναι <input type="checkbox"/> όχι <input type="checkbox"/>	ναι <input type="checkbox"/> όχι <input type="checkbox"/>		
Τουφέκι 300μ	ναι <input type="checkbox"/> όχι <input type="checkbox"/>	ναι <input type="checkbox"/> όχι <input type="checkbox"/>	ναι <input type="checkbox"/> όχι <input type="checkbox"/>	ναι <input type="checkbox"/> όχι <input type="checkbox"/>	ναι <input type="checkbox"/> όχι <input type="checkbox"/>		
Ακριβείας 25/50μ	ναι <input type="checkbox"/> όχι <input type="checkbox"/>	ναι <input type="checkbox"/> όχι <input type="checkbox"/>	ναι <input type="checkbox"/> όχι <input type="checkbox"/>	ναι <input type="checkbox"/> όχι <input type="checkbox"/>	ναι <input type="checkbox"/> όχι <input type="checkbox"/>		
Πιστόλι Ταχ. 25μ	ναι <input type="checkbox"/> όχι <input type="checkbox"/>	ναι <input type="checkbox"/> όχι <input type="checkbox"/>	ναι <input type="checkbox"/> όχι <input type="checkbox"/>	ναι <input type="checkbox"/> όχι <input type="checkbox"/>	ναι <input type="checkbox"/> όχι <input type="checkbox"/>		

7. Τι όργανα χρησιμοποιήθηκαν για τον έλεγχο;

**Αν μια από τις ερωτήσεις 1 – 4 απαντηθεί με «ΟΧΙ», παρακαλούμε να διευκρινίστε το ακριβές σφάλμα!**

Τόπος:

Ημερομηνία:

Ο Τεχνικός Αντιπρόσωπος (οι)

**IVb****Κατάσταση Ελέγχου Στόχων (για στόχους Ηλεκτρονικής Βαθμολόγησης)**

Ερωτήσεις 1-3:

1. Είναι η επιφάνεια των στόχων χωρίς αντανακλάσεις;
2. Είναι το πρόσωπο του στόχου σωστό (μέγεθος της μαύρης μάσκας σκόπευσης);
3. Ελέγχθηκαν όλοι οι ΣΗΒ πριν από την έναρξη των αγώνων;

Στόχοι:	Ερωτήσεις 1. - 3.			
	1.	2.	3.	Κατασκευαστής;
Αεροβόλο Τουφέκι 10 μ	ναι <input type="checkbox"/> όχι <input type="checkbox"/>	ναι <input type="checkbox"/> όχι <input type="checkbox"/>	ναι <input type="checkbox"/> όχι <input type="checkbox"/>	
Αεροβόλο Πιστόλι 10 μ	ναι <input type="checkbox"/> όχι <input type="checkbox"/>	ναι <input type="checkbox"/> όχι <input type="checkbox"/>	ναι <input type="checkbox"/> όχι <input type="checkbox"/>	
Κινητός Στόχος 10 μ	ναι <input type="checkbox"/> όχι <input type="checkbox"/>	ναι <input type="checkbox"/> όχι <input type="checkbox"/>	ναι <input type="checkbox"/> όχι <input type="checkbox"/>	
Κινητός Στόχος 50 μ	ναι <input type="checkbox"/> όχι <input type="checkbox"/>	ναι <input type="checkbox"/> όχι <input type="checkbox"/>	ναι <input type="checkbox"/> όχι <input type="checkbox"/>	
Τουφέκι 50 μ	ναι <input type="checkbox"/> όχι <input type="checkbox"/>	ναι <input type="checkbox"/> όχι <input type="checkbox"/>	ναι <input type="checkbox"/> όχι <input type="checkbox"/>	
Τουφέκι 300 μ	ναι <input type="checkbox"/> όχι <input type="checkbox"/>	ναι <input type="checkbox"/> όχι <input type="checkbox"/>	ναι <input type="checkbox"/> όχι <input type="checkbox"/>	
Ακριβείας 25/50 μ	ναι <input type="checkbox"/> όχι <input type="checkbox"/>	ναι <input type="checkbox"/> όχι <input type="checkbox"/>	ναι <input type="checkbox"/> όχι <input type="checkbox"/>	
Πιστόλι Ταχ. 25 μ	ναι <input type="checkbox"/> όχι <input type="checkbox"/>	ναι <input type="checkbox"/> όχι <input type="checkbox"/>	ναι <input type="checkbox"/> όχι <input type="checkbox"/>	

Τόπος:		Ημερομηνία:	
--------	--	-------------	--

Ο Τεχνικός Αντιπρόσωπος (οι)

**IVc****Κατάσταση Ελέγχου Πήλινων Στόχων**

<b>Αγώνισμα:</b>	<b>Τραπ:</b> <input type="checkbox"/>	<b>Αυτόματο Τραπ:</b> <input type="checkbox"/>	<b>Διπλό Τραπ:</b> <input type="checkbox"/>	<b>Σκητ:</b> <input type="checkbox"/>
			Κανονικοί Δίσκοι Αγώνα	Δίσκοι γεμάτοι με σκόνη
<b>1.</b>	Διάμετρος Βάσης (110 +/- 1χιλ)		χιλ	χιλ
<b>2.</b>	Διάμετρος Περιστρεφόμενου Δακτυλίου ( 95-98χιλ)		χιλ	χιλ
<b>3.</b>	Συνολικό Ύψος ( 25-26χιλ)		χιλ	χιλ
<b>4.</b>	Ύψος Βάσης ( 11 +/- 1χιλ)		χιλ	χιλ
<b>5.</b>	Ύψος Περιστρεφόμενου Δακτυλίου ( 7 +/- 1χιλ)		χιλ	χιλ
<b>6.</b>	Ύψος Θόλου ( 8 +/- 1χιλ)		χιλ	χιλ
<b>7.</b>	Ύψος Βάσης + Δακτυλίου ( 18 +/- 1χιλ)		χιλ	χιλ
<b>8.</b>	Το χρώμα είναι:	Μαύρο	<input type="checkbox"/>	<input type="checkbox"/>
		Άσπρο	<input type="checkbox"/>	<input type="checkbox"/>
		Κίτρινο	<input type="checkbox"/>	<input type="checkbox"/>
		Πορτοκαλί	<input type="checkbox"/>	<input type="checkbox"/>
<b>9.</b>	Οι δίσκοι είναι βαμμένοι: σε ολόκληρο το θόλο		<input type="checkbox"/>	<input type="checkbox"/>
<b>10.</b>	Οι δίσκοι είναι βαμμένοι: μόνο στον επάνω θόλο		<input type="checkbox"/>	<input type="checkbox"/>
<b>11.</b>	Δείγματα δίσκων που λήφθηκαν			
<b>12.</b>	Το βάρος των δειγμάτων είναι (105 +/- 5 γραμμ.):			
		Δείγμα 1	γραμμ.	γραμμ.
		Δείγμα 2	γραμμ.	γραμμ.
		Δείγμα 3	γραμμ.	γραμμ.
		Δείγμα 4	γραμμ.	γραμμ.
		Δείγμα 5	γραμμ.	γραμμ.
		Δείγμα 6	γραμμ.	γραμμ.
		Δείγμα 7	γραμμ.	γραμμ.
		Δείγμα 8	γραμμ.	γραμμ.
		Δείγμα 9	γραμμ.	γραμμ.
		Δείγμα 10	γραμμ.	γραμμ.
		Total:	γραμμ.	γραμμ.
		÷ 10	γραμμ.	γραμμ.
	Μέση ανοχή βάρους ανά δίσκο:		γραμμ.	γραμμ.
<b>13.</b>	Θραυστότητα, αποδεκτή:		ναι <input type="checkbox"/> / όχι <input type="checkbox"/>	ναι <input type="checkbox"/> / όχι <input type="checkbox"/>
<b>14.</b>	Οι δίσκοι κατασκευάζονται από			
	Κανονικοί Δίσκοι:			
	Δίσκοι γεμάτοι με σκόνη:			
Τόπος:		Ημερομηνία:		
Ο Τεχνικός Αντιπρόσωπος (οι)				

14\_genregannex8T\_2005\_1st.doc/2/22/2007 11:04 AM



## Άρθρο 3.12.3.9, Παράρτημα "J"

### Κατευθυντήριες Οδηγίες για Κριτές

#### Κεφάλαιο:

	Σελίδα
ΜΕΡΟΣ 1.0 ΓΕΝΙΚΑ	132
ΜΕΡΟΣ 2.0 ΑΠΟΚΤΗΣΗ ΑΔΕΙΑΣ	133
ΜΕΡΟΣ 3.0 ΔΙΑΡΚΕΙΑ ΚΑΙ ΠΑΡΑΤΑΣΗ ΑΔΕΙΑΣ	134
ΜΕΡΟΣ 4.0 ΛΗΞΗ ΑΔΕΙΑΣ	134
ΜΕΡΟΣ 5.0 ΣΧΟΛΕΣ ΚΡΙΤΩΝ	135
ΜΕΡΟΣ 6.0 ΑΝΑΒΑΘΜΙΣΗ ΑΔΕΙΑΣ	138
ΜΕΡΟΣ 7.0 ΕΙΔΙΚΕΣ ΡΥΘΜΙΣΕΙΣ ΓΙΑ ΤΗΝ ΕΚΔΟΣΗ ΤΩΝ ΑΔΕΙΩΝ ΚΡΙΤΩΝ	138
ΜΕΡΟΣ 8.0 ΔΙΟΡΙΣΜΟΣ ΚΡΙΤΩΝ	139
ΜΕΡΟΣ 9.0 ΕΝΤΥΠΑ ΑΙΤΗΣΕΩΝ ΓΙΑ ΑΔΕΙΕΣ	
ΜΕΡΟΣ 10.0 ΑΔΕΙΕΣ ΣΤΟΧΩΝ ΗΛΕΚΤΡΟΝΙΚΗΣ ΒΑΘΜΟΛΟΓΗΣΗΣ	141

: « μ μ , « ISSF. » μ μ .



















J.7.3

ISSF.  
J.2.9 J.2.10.

μμ

J.7.4

ISSF

J.7.5

**ΜΕΡΟΣ 8.0 Διορισμός Κριτών**

J.8.1

ISSF.

J.8.1.1

ISSF

J.8.1.2

ISSF

J.8.1.3

J.8.2

ISSF

J.8.3

J.8.4

J.8.5





J.9.2.2

μ μ , μ μ

μ μ μ

J.9.2.3

μ ISSF μ μ

μ

J.9.2.4

μ μ ISSF

μ

μ μ

μ

J.9.2.5

μμ μ μ μ

μ

μμ μ μ

μ μ μ μ μ

μ

J.9.3

**Άδειες Ελέγχου Στόχων Ηλεκτρονικής Βαθμολόγησης ( 6)**

J.9.3.1

μ

μ

μ

## ΜΕΡΟΣ 10.0 Έντυπα Αιτήσεων για Άδειες

J.10.1

« », μ μ



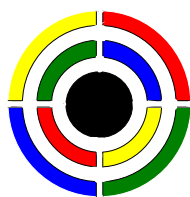

**ISSF**

# ISSF:International Shooting Sport Federation Διεθνής Ομοσπονδία του Αθλήματος της Σκοποβολής

ISSF • Bavariaring 21 • D-80336 München • Germany  
Phone: +49-89-5443550 • e-mail: munich@issf-shooting.org  
Fax: +49-89-54435544 • internet: http://www.issf-shooting.org

## Αίτηση για Άδεια Κριτή "B"

μ		:
	μ μ	

μ ( )	μ ( )
-------	-------

μ μ :	μ					
-------	---	--	--	--	--	--

Να του χορηγηθεί άδεια Κριτή "B" στους ακόλουθους τομείς αγωνισμάτων:			
<input type="checkbox"/> / <input type="checkbox"/>	<input type="checkbox"/> / <input type="checkbox"/>	<input type="checkbox"/> / <input type="checkbox"/>	<input type="checkbox"/> / <input type="checkbox"/>
( μ )	( μ )	( μ )	( μ )
<input type="checkbox"/> / <input type="checkbox"/>	μ	<input type="checkbox"/> / <input type="checkbox"/>	<input type="checkbox"/> / <input type="checkbox"/>

	( )	μ ( )	( )	ISSF:
μ	Ημερ/νίες Σχολής			

μ :		<b>Παρακαλούμε να εσωκλείσετε δύο πρόσφατες φωτογραφίες</b>  3 x 2 .
μ μ :	μ	



(Σελίδα 2 της αίτησης για άδεια Κριτή "B" )

### Αναπηρία

μ μ μ μ μ ;	ΝΑΙ <input type="checkbox"/> ΟΧΙ <input type="checkbox"/>
<b>Αν Ναι, παρακαλούμε να υποβάλλετε ξεχωριστή επιστολή που περιγράφει την αναπηρία σας.</b>	

<b>Υποβάλλετε εκτίμηση της γλωσσικής σας ικανότητας στις γλώσσες της ISSF:</b>				
μ				

<b>Βεβαιώνω ότι όλα τα στοιχεία που περιέχονται στην αίτησή μου είναι αληθινά και σωστά.</b>			
μ	μ	:	
		:	:
		: 30	(CHF) <input type="checkbox"/>



<b>Υπηρεσιακή Χρήση Διεθνούς Ομοσπονδίας Σκοποβολής:</b>				
μ	μ			
			μ μ	
□ /				

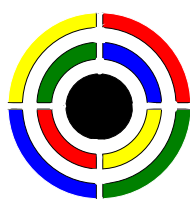

**ISSF**

# ISSF:International Shooting Sport Federation Διεθνής Ομοσπονδία του Αθλήματος της Σκοποβολής

ISSF • Bavariaring 21 • D-80336 München • Germany  
Phone: +49-89-5443550 • e-mail: munich@issf-shooting.org  
Fax: +49-89-54435544 • internet: http://www.issf-shooting.org

## Αίτηση για Άδεια Κριτή "Α"

μ		:
	μ μ	

μ ( )	μ ( )
-------	-------

μ μ :	μ						
Αριθμός Τρέχουσας Άδειας "B" :							

Να του χορηγηθεί Άδεια Κριτή "Α" στους ακόλουθους τομείς αγωνισμάτων:			
<input type="checkbox"/> / <input type="checkbox"/>	<input type="checkbox"/> / <input type="checkbox"/>	<input type="checkbox"/> / <input type="checkbox"/>	<input type="checkbox"/> / <input type="checkbox"/>
( μ )	( μ )	( μ )	( μ )
<input type="checkbox"/> / <input type="checkbox"/>	<input type="checkbox"/> / <input type="checkbox"/>	<input type="checkbox"/> / <input type="checkbox"/>	<input type="checkbox"/> / <input type="checkbox"/>

	Κριτή ( )	μ ( )	ISSF μ μ	ΠΕΝΤΕ ( / )	: μ μμ
1					
2					
3					
4					
5					
μ ISSF, ,					

μ :		Παρακαλούμε να εσωκλείσετε δύο πρόσφατες φωτογραφίες 3 x 2 .
μ μ :	μ	



(Σελίδα 2 της αίτησης για Άδεια Κριτή "Α" )  
**Αναπηρία**

μ μ μ μ ;	<b>ΝΑΙ</b> <input type="checkbox"/>
μ μ ;	<b>ΟΧΙ</b> <input type="checkbox"/>
<b>Αν Ναι, παρακαλούμε να υποβάλλετε ξεχωριστή επιστολή που περιγράφει την αναπηρία σας.</b>	

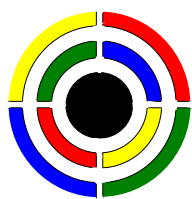

**ISSF**

# ISSF:International Shooting Sport Federation Διεθνής Ομοσπονδία του Αθλήματος της Σκοποβολής

ISSF • Bavariaring 21 • D-80336 München • Germany  
Phone: +49-89-5443550 • e-mail: munich@issf-shooting.org  
Fax: +49-89-54435544 • internet: http://www.issf-shooting.org

## Αίτηση για Ανανέωση Άδειας Κριτή

μ		:
---	--	---

μ ( )	μ ( )
-------	-------

μ μ	:	μ						
-----	---	---	--	--	--	--	--	--

Να ανανεωθεί η Άδεια:			
μ	:		: A B
μ		μ :	
<input type="checkbox"/> / <input type="checkbox"/>	<input type="checkbox"/> / <input type="checkbox"/>	<input type="checkbox"/> / <input type="checkbox"/>	<input type="checkbox"/> / <input type="checkbox"/>
( μ )		( μ )	
<input type="checkbox"/> / <input type="checkbox"/>	<input type="checkbox"/> / <input type="checkbox"/>	<input type="checkbox"/> / <input type="checkbox"/>	<input type="checkbox"/> / <input type="checkbox"/>

μ ISSF ( ):			
	Κριτή ( )	( μ )	μ μ ( / )
1			
2			
3			
4			
5			
μ ISSF,			

μ :		Παρακαλούμε να εσωκλείσετε δύο πρόσφατες φωτογραφίες  3 x 2 .
μ μ :	μ	
Εσωκλείεται Παράβολο: 20 Ελβετικών Φράγκων (CHF) <input type="checkbox"/>		<input type="checkbox"/>





## Άρθρο 3.12.3.9.1, Παράρτημα "S"

# Κατευθυντήριες Οδηγίες για Άδειες Διαιτητών Λειόκαννου

### Κεφάλαιο:

	Σελίδα
ΜΕΡΟΣ 1.0 ΓΕΝΙΚΑ	148
ΜΕΡΟΣ 2.0 ΑΠΟΚΤΗΣΗ ΑΔΕΙΑΣ ΔΙΑΙΤΗΤΩΝ ΛΕΙΟΚΑΝΝΟΥ	148
ΜΕΡΟΣ 3.0 ΔΙΑΡΚΕΙΑ ΚΑΙ ΠΑΡΑΤΑΣΗ ΤΗΣ ΑΔΕΙΑΣ	149
ΜΕΡΟΣ 4.0 ΛΗΞΗ ΑΔΕΙΑΣ	150
ΜΕΡΟΣ 5.0 ΣΧΟΛΕΣ ΔΙΑΙΤΗΤΩΝ ΛΕΙΟΚΑΝΝΟΥ	150
ΜΕΡΟΣ 6.0 ΕΙΔΙΚΕΣ ΡΥΘΜΙΣΕΙΣ ΓΙΑ ΤΗΝ ΕΚΔΟΣΗ ΑΔΕΙΩΝ ΔΙΑΙΤΗΤΩΝ ΛΕΙΟΚΑΝΝΟΥ	153
ΜΕΡΟΣ 7.0 ΕΝΤΥΠΑ ΑΙΤΗΣΕΩΝ ΓΙΑ ΑΔΕΙΕΣ ΔΙΑΙΤΗΤΩΝ ΛΕΙΟΚΑΝΝΟΥ	154
ΕΙΔΙΚΗ ΣΗΜΕΙΩΣΗ:	Στα πλαίσια αυτού του παραρτήματος, η λέξη «Διαιτητής» αναφέρεται σε έναν διαπιστευμένο κάτοχο αδείας Διαιτητή Λειόκαννου της ISSF.



## **Μέρος 1.0 Γενικά**

- S.1.1** Για την επίτευξη των σκοπών της, η Διεθνής Σκοπευτική Ομοσπονδία χορηγεί άδειες σε Διαιτητές Λειόκαννου για να επιβλέπουν σκοπευτικούς αγώνες υπό την αιγίδα της ISSF και για να εξασφαλίζουν την δίκαιη και ίση μεταχείριση όλων των διαγωνιζομένων (Γενικοί Κανονισμοί της ISSF). Οι Διαιτητές πρέπει να είναι έμπειροι και πλήρως εξοικειωμένοι με τις τρέχουσες εκδόσεις των Κανονισμών Λειόκαννου της ISSF για τα αντίστοιχα αγωνίσματα.
- S.1.2** Η ISSF εκδίδει άδειες Διαιτητών Λειόκαννου ως επικύρωση των ικανοτήτων τους.
- S.1.3** Όλες οι άδειες Διαιτητών Λειόκαννου είναι μιας κατηγορίας.
- S.1.4** Η ISSF εκδίδει άδειες Διαιτητών Λειόκαννου για τα παρακάτω αγωνίσματα:
- S.1.4.1** Τραπ (Τ) και Αυτόματο Τραπ (ΑΤ)
  - S.1.4.2** Διπλό Τραπ (ΔΤ)
  - S.1.4.3** Σκητ (Σ)
  - S.1.4.4** Η ISSF μπορεί να εκδώσει άδειες διαιτητών λειόκαννου για ένα ή περισσότερα αγώνισμα(τα), αλλά μόνο κατόπιν της επιτυχούς ολοκλήρωσης της επίσημης σχολής διαιτητών λειόκαννου της ISSF για κάθε ένα από αυτά τα αγωνίσματα.
- S.1.5** Η Διοίκηση της ISSF και ο Πρόεδρος της Επιτροπής Κριτών διατηρούν έναν κατάλογο με όλους τους κατόχους αδειας διαιτητών λειόκαννου, μετά από συμφωνία με τον Πρόεδρο της Επιτροπής Λειόκαννου. Κάθε χρόνο τα ονόματα των νέων κατόχων αδειας θα δημοσιεύονται στα Νέα της ISSF.

## **Μέρος 2.0 Απόκτηση Αδειας**

- S.2.1** Ο αιτών πρέπει να έχει την απαραίτητη πείρα και ωριμότητα ως Διαιτητής.
- S.2.2** Οι άδειες διαιτητών λειόκαννου της ISSF δεν δίνονται σε εν ενεργεία σκοπευτές που παίρνουν ακόμα μέρος σε αγώνες όπου μπορούν να αναγνωριστούν παγκόσμια ρεκόρ. Αν κάποιος κάτοχος αδειας Διαιτητών Λειόκαννου επιθυμεί συμμετάσχει σαν σκοπευτής, οφείλει να επιστρέψει την άδειά του στη Διοίκηση της ISSF για ακύρωση. Μπορεί να κάνει αίτηση για νέα άδεια σύμφωνα με το Μέρος 2.0.
- S.2.3** Για την απόκτηση αδειας διαιτητή λειόκαννου της ISSF, είναι απαραίτητη η προκαταρκτική καθοδήγηση και εκπαίδευση. Οι υποψήφιοι θα πρέπει να κατέχουν άδεια εθνικού διαιτητή λειόκαννου του υψηλότερου επιπέδου που εκδίδεται από την Εθνική Ομοσπονδία τους, ή να έχουν ισοδύναμη πείρα ενός εθνικού διαιτητή λειόκαννου.
- S.2.4** Για την απόκτηση ή ανανέωση αδειας διαιτητών λειόκαννου της ISSF, ο αιτών πρέπει να έχει περάσει ένα τεστ οράσεως και οφθαλμολογική εξέταση όπως προβλέπεται στο S.6 και στο Έντυπο Οράσεως προσαρτημένο σε αυτές τις οδηγίες.





- S.2.5** Η Εθνική Ομοσπονδία του αιτούντος πρέπει να υπογράψει το συμπληρωμένο επίσημο έντυπο αίτησης διαιτητών λειόκαννου (βλέπε έντυπο στο τέλος των Κατευθυντήριων Οδηγιών) για να βεβαιώσει τα περιεχόμενα και να υποστηρίξει την αίτηση. Έπειτα η Εθνική Ομοσπονδία θα πρέπει να το στείλει στη Διοίκηση της ISSF μαζί με το πρωτότυπο Έντυπο Τεστ Οράσεως (βλέπε Έντυπο στο τέλος).
- S.2.6** Οι αιτήσεις θα πρέπει να κατατεθούν όσο το δυνατόν γρηγορότερα, αλλά όχι αργότερα από τις 31 Δεκεμβρίου κάθε έτους για άδειες που πρόκειται να εκδοθούν τον επόμενο χρόνο.
- S.2.7** Κάθε αίτηση πρέπει να συνοδεύεται από δύο (2) πρόσφατες φωτογραφίες διαβατηρίου 3εκ. x 2 εκ. του υποψηφίου.
- S.2.8** Η Επιτροπή Κριτών της ISSF θα αξιολογήσει και θα εγκρίνει τις κατάλληλες αιτήσεις αν κρίνεται απαραίτητο με τη βοήθεια της Ιατρικής Επιτροπής κατά τη διάρκεια της ετήσιας συνάντησής της η οποία συνήθως πραγματοποιείται προς το τέλος Ιανουαρίου κάθε έτους (βλ. Καταστατικό της ISSF). Οποιαδήποτε ερωτήματα θα αναφέρονται στην Επιτροπή Λειόκαννου.
- S.2.9** Μετά την έγκριση, η Διοίκηση της ISSF θα εκδώσει τις άδειες διαιτητών λειόκαννου. Για να ισχύουν θα πρέπει να είναι υπογεγραμμένες από το Γενικό Γραμματέα και τον Πρόεδρο της Επιτροπής Κριτών της ISSF.
- S.2.10** Οι άδειες αυτές αποστέλλονται στις Εθνικές Ομοσπονδίες για να δοθούν στους κατόχους τους.
- S.2.11** Για τη νέα άδεια θα πρέπει να πληρωθεί παράβολο 30 Ελβετικών φράγκων.
- Μέρος 3.0 Διάρκεια και Παράταση της Άδειας**
- S.3.1** Όλες οι άδειες διαιτητών λειόκαννου της ISSF χορηγούνται για διάστημα (4) ετών.
- S.3.2** Μετά τη λήξη του χρονικού αυτού διαστήματος, η άδεια μπορεί να ανανεωθεί.
- S.3.3** Η Εθνική Ομοσπονδία οφείλει να καταθέσει όλες τις αιτήσεις για ανανέωση στη Διοίκηση της ISSF συνοδευόμενες από συμπληρωμένο Έντυπο αίτησης Ανανέωσης (βλέπε έντυπο στο τέλος των Κατευθυντήριων Οδηγιών).
- S.3.4** Η αίτηση πρέπει να συνοδεύεται από δύο (2) πρόσφατες φωτογραφίες διαβατηρίου 3 εκ. x 2 εκ. του αιτούντος.
- S.3.6** Η ισχύουσα άδεια δεν θα πρέπει να επιστραφεί όταν γίνει αίτηση για ανανέωση, θα πάψει όμως να ισχύει μετά την ημερομηνία λήξης της. Οι αιτήσεις για ανανέωση θα πρέπει να κατατίθενται τουλάχιστον τρεις μήνες πριν τη λήξη της αδειας.
- S.3.7** Ο Πρόεδρος της Επιτροπής Κριτών της ISSF σε συνεργασία με τη Διοίκηση της ISSF και τον Πρόεδρο της Επιτροπής Λειόκαννων και σε ορισμένες περιπτώσεις και ένα μέλος της Ιατρικής Επιτροπής είναι υπεύθυνοι για όλες τις ανανεώσεις. Οι ανανεωμένες άδειες θα επιστραφούν στην Εθνική Ομοσπονδία.
- S.3.8** Για κάθε ανανέωση καταβάλλεται παράβολο 20 Ελβετικών φράγκων.



## **Μέρος 4.0 Λήξη Αδείας**

- S.4.1** Με τη λήξη της άδειας μετά τα τέσσερα χρόνια οι κάτοχοι της θα διαγράφονται από την κατάσταση της ISSF, αν δεν ανανεωθούν με αίτηση μέσα σε δύο χρόνια. Σε κάθε τέτοια περίπτωση οποιεσδήποτε μελλοντικές άδειες πρέπει να ζητηθούν σύμφωνα με το Μέρος 2 (Απόκτηση Αδείας), συμπεριλαμβανομένης της φοίτησης σε σχολή(ές) Διαιτητών.
- S.4.2** Η Εθνική Ομοσπονδία του κατόχου της άδειας, ανά πάσα στιγμή έχει το δικαίωμα να κάνει αίτηση για ακύρωση άδειας Διαιτητή λειόκαννου της ISSF. Ο κάτοχος της άδειας μπορεί να διαγραφεί από την κατάσταση, σ' αυτή την περίπτωση η άδεια πρέπει να επιστραφεί στην ISSF.
- S.4.3** Μια άδεια διαιτητή λειόκαννου μπορεί να ακυρωθεί αν ο κάτοχος δεν έχει καλή όραση ή δεν εκπληρώνει τα καθήκοντά του ως διαιτητής ή βλάπτει το συμφέρον ή τη φήμη της ISSF. Ο κάτοχος αυτός θα διαγραφεί από την κατάσταση της ISSF και η άδεια πρέπει να επιστραφεί στην ISSF. Όλες οι άδειες Διαιτητών Λειόκαννου της ISSF παραμένουν ιδιοκτησία της Διεθνούς Ομοσπονδίας Σκοποβολής.

## **Μέρος 5.0 Σχολές Διαιτητών Λειόκαννου**

- S.5.1** Μόνο σχολές που έχουν εγκριθεί και αναγνωρισθεί από την ISSF θεωρούνται επίσημες σχολές εκπαίδευσης διαιτητών λειόκαννου. Οι αιτήσεις για αναγνώριση πρέπει να κατατίθενται στη Διοίκηση της ISSF το ταχύτερο δυνατό, τουλάχιστον όμως τρεις μήνες πριν από την ημερομηνία έναρξης της σχολής. Η αίτηση πρέπει να περιέχει:
- S.5.1.1** Τον τόπο όπου θα διεξαχθεί η σχολή,
  - S.5.1.2** Τις ημερομηνίες διεξαγωγής της σχολής,
  - S.5.1.3** Τα σκοπευτικά αθλήματα που θα καλυφθούν,
  - S.5.1.4** Το-α όνομα(ατα) των κατόχων άδειας κατηγορίας «Α» της ISSF που προτείνονται για τη διεξαγωγή της σχολής (θα πρέπει να κατέχουν άδεια σε ισχύ κατηγορίας «Α» για τον τομέα(είς) αγωνισμάτων που τους αφορά),
  - S.5.1.5** Τι έξοδα θα καλύψει ο Εθνικός Διοργανωτής,
  - S.5.1.6** Σε ποιά γλώσσα θα διεξαχθούν τα μαθήματα,
  - S.5.1.7** Από ποια Εθνική Ομοσπονδία(ες) θα προέρχονται οι συμμετέχοντες,
- S.5.2** Η βάση για τις σχολές διαιτητών λειόκαννου της ISSF είναι οι Κατευθυντήριες Οδηγίες Εκπαίδευσης Διαιτητών Λειόκαννου της ISSF (όπως αυτές προετοιμάζονται και διαφυλάσσονται από την Επιτροπή Λειόκαννων). Σκοπός είναι να εξασφαλιστεί το ότι οι υποβάλλοντες αίτηση για άδεια διαιτητή λειόκαννου της ISSF έχουν σωστή γνώση των Κανόνων, και της εφαρμογής τους, σχετικά με τους τομείς αγωνισμάτων για τους οποίους επιθυμούν να αποκτήσουν άδεια. Κανονικά, οι υποψήφιοι για τις επίσημες σχολές διαιτητών λειόκαννου της ISSF θα πρέπει να κατέχουν ήδη Εθνική άδεια του υψηλότερου επιπέδου σαν αξιωματούχοι λειόκαννου. Στην περίπτωση χωρών που δεν διαθέτουν σύστημα εθνικών αδειών, οι υποψήφιοι θα πρέπει να έχουν ισοδύναμη πρακτική πείρα.



- S.5.2.1** Κάθε τμήμα της θα πρέπει να ξεκινά με την επεξήγηση του σκοπού και της ύλης της σχολής, ακολουθούμενη από τα καθήκοντα ενός διαιτητή λειόκαννου.
- S.5.3** Το όνομα του εκπαιδευτή πρέπει να υποβληθεί στην ISSF και να επικυρωθεί. Ο Διοργανωτής μπορεί να προτείνει εκπαιδευτές στην ISSF για έγκριση, ή μπορεί να ζητήσει να παρασχεθούν κατάλληλοι εκπαιδευτές. Οι εκπαιδευτές θα πρέπει να έχουν υψηλή κατάρτιση και να είναι κάτοχοι άδειας Κριτή κατηγορίας «Α» της ISSF σε ισχύ.
- S.5.3.1** Όταν υπάρχει μόνο ένας εκπαιδευτής, οι διάφοροι τομείς αγωνισμάτων πρέπει να καλυφθούν διαδοχικά. Αυτό πρέπει να γίνει σύμφωνα με το πρόγραμμα εκπαίδευσης έτσι ώστε οι συμμετέχοντες να μπορέσουν να εξοικειωθούν με το περιεχόμενο της σχολής και να κάνουν τις απαραίτητες ρυθμίσεις για να συμμετέχουν στα διαφορετικά τμήματα.
- S.5.3.2** Αν υπάρχουν εκπαιδευτές για τους διάφορους τομείς αγωνισμάτων η έναρξη της σχολής θα πρέπει να γίνει παρουσία όλων των συμμετεχόντων μαζί. Στη συνέχεια οι συμμετέχοντες μπορούν να χωριστούν στους επιμέρους τομείς αγωνισμάτων.
- S.5.3.3** Ο Διοργανωτής οφείλει να καλύψει τα έξοδα ταξιδιού, διαμονής, γευμάτων και τοπικών μετακινήσεων του-ων εκπαιδευτή(ών).
- S.5.4** Οι σχολές θα πρέπει να διαρκούν το λιγότερο μια ημέρα και ο χρόνος αυτός θα πρέπει να παραταθεί σε περίπτωση που διάφοροι τομείς αγωνισμάτων θα καλυφθούν διαδοχικά.
- S.5.5** Ο Διοργανωτής είναι υπεύθυνος στο να παράσχει μια αίθουσα εκπαίδευσης με επαρκή εξοπλισμό για αποτελεσματική εκπαίδευση, καθώς και για την άνεση των συμμετεχόντων.
- S.5.6** Το πολύ 15 συμμετέχοντες πρέπει να γίνουν ~~ο καθέ~~ ~~αγώνισμάτων~~ ανά



- S.5.7** Οι συμμετέχοντες που θα ολοκληρώσουν τη φοίτηση τους στη σχολή ικανοποιητικά θα λάβουν Δίπλωμα της ISSF. Πιστοποιητικά της ISSF παρακολούθησης της σχολής δεν θα δοθούν, αλλά οι Διοργανωτές θα πρέπει να ενθαρρυνθούν στο να απονεύμουν διπλώματα συμμετοχής της διοργανώτριας Ομοσπονδίας γι' αυτούς που δεν κατάφεραν να φτάσουν σε επίπεδο απόκτησης Διπλώματος.
- S.5.8** Το δίπλωμα της ISSF δεν εγγυάται τη χορήγηση άδειας διαιτητή λειόκαννου της ISSF. Πιστοποιεί μόνο την ικανοποιητική ολοκλήρωση της επίσημης σχολής.
- S.5.9** Αφού ολοκληρωθεί η σχολή, ο εκπαιδευτής οφείλει να γράψει και να υποβάλει μια σύντομη αναφορά με κατάσταση αυτών που συμμετείχαν. Η κατάσταση θα πρέπει επίσης να αναφέρει τα ονόματα αυτών που ολοκλήρωσαν τη σχολή στο επίπεδο που απαιτείται για (να τους χορηγηθεί) άδεια διαιτητή λειόκαννων της ISSF (δηλ. αυτοί που έχουν πάρει Δίπλωμα), δηλώνοντας για ποιο τομέα αγωνισμάτων ισχύει το Δίπλωμα. Όπου είναι εφικτό, η αναφορά θα πρέπει να δηλώνει αν οι συμμετέχοντες έχουν ήδη επαρκή πρακτική πείρα ή κατά πόσον φαίνεται ότι απαιτείται περισσότερη πείρα πριν χορηγηθεί άδεια διαιτητή λειόκαννων της ISSF. Η αναφορά πρέπει να σταλεί το συντομότερο δυνατό στη Διοίκηση της ISSF υπόψη του Γενικού Γραμματέα της ISSF και του Προέδρου της Επιτροπής Κριτών της ISSF.
- S.5.10** Η επίσημη αναγνώριση των σχολών Διαιτητών Λειόκαννου θα αποφασιστεί από το Γενικό Γραμματέα της ISSF και το Πρόεδρο της Επιτροπής Κριτών της ISSF.
- S.5.11** Οι Εθνικές Ομοσπονδίες Σκοποβολής ενθαρρύνονται στο να οργανώσουν σχολές για άδειες Εθνικών Διαιτητών Λειόκαννου, αλλά αυτές δεν μπορούν να αναγνωριστούν ως επίσημες σχολές της ISSF. Οι σχολές που θα γίνουν από τις Εθνικές Ομοσπονδίες Σκοποβολής για τους ήδη πτυχιούχους Εθνικούς Κριτές μπορούν να εγκριθούν, αλλά οι αιτήσεις θα πρέπει να γίνουν σύμφωνα με τους όρους του S.5.1 παραπάνω.
- S.5.12** Οι Εθνικές Ομοσπονδίες που δεν έχουν στη διάθεσή τους κατόχους αδειάς «Α» της ISSF με τα κατάλληλα προσόντα για να οργανώσουν επίσημες σχολές της ISSF σύμφωνα με τους όρους του S.5.1 παραπάνω ενθαρρύνονται στο να ζητήσουν τη βοήθεια του Γενικού Γραμματέα της ISSF ή του Προέδρου της Επιτροπής Κριτών της ISSF.
- S.5.13** Οι Εθνικές Ομοσπονδίες που δεν έχουν στη διάθεσή τους κατόχους αδειάς της ISSF με τα κατάλληλα προσόντα για να οργανώσουν σχολές για άδειες Εθνικών κριτών επίσης ενθαρρύνονται στο να ζητήσουν τη βοήθεια του Γενικού Γραμματέα ή του Προέδρου της Επιτροπής Κριτών της ISSF.
- S.5.14** Πρόσθεση επιπλέον αγωνισμάτων στην υπάρχουσα άδεια. Επιπλέον τομείς αγωνισμάτων θα προστίθενται στην υπάρχουσα άδεια («Α» ή «Β»), μόνο μετά την πρόσφατη επιτυχημένη ολοκλήρωση επίσημης σχολής της ISSF στον συγκεκριμένο τομέα αγωνισμάτων. Οι αιτήσεις θα διεκπεραιωθούν όπως και οι αιτήσεις για νέες άδειες (αντίθετα με τις ανανεώσεις αδειών) από την Επιτροπή Κριτών της ISSF στην ετήσια συνέλευσή της. Οι ενδιαφερόμενοι των οποίων οι αιτήσεις θα εγκριθούν θα λάβουν νέες άδειες.



## **Μέρος 6.0 Πιστοποιητικά Οράσεως για Διαιτητές Λειοκάννου**

- S.6.1** Για να εξασφαλιστεί ότι οι διαιτητές λειοκάννων είναι σε θέση να εκτελέσουν τις υποχρεώσεις τους με δίκαιο και αμερόληπτο τρόπο, πρέπει να έχουν καλή όραση. Ανάλογα, όλοι οι διαιτητές λειοκάννων πρέπει να έχουν περάσει από εξέταση ματιών και όρασης από έναν οφθαλμίατρο ή άλλο κατάλληλο γιατρό.
- S.6.2** Το έντυπο που παρατίθεται στο τέλος αυτών των οδηγιών πρέπει να κατατίθεται μαζί με την αίτηση για χορήγηση άδειας. Αυτό το πιστοποιητικό πρέπει να έχει εκδοθεί μέσα σε διάστημα τριών (3) μηνών πριν από την ημερομηνία αιτήσεως για άδεια ή για ανανέωση άδειας.
- S.6.3** Όλοι οι διαιτητές λειοκάννων πρέπει να είναι κάτοχοι πιστοποιητικού οράσεως, το οποίο να μην είναι παλιότερο των δύο (2) μηνών, όταν αναλαμβάνουν τις ευθύνες του διαιτητή λειοκάννων σε αγώνα της ISSF. Τέτοια πιστοποιητικά πρέπει να ελέγχονται από τον Αρχηγό των Διαιτητών πριν την έναρξη οποιουδήποτε αγώνα.
- S.6.4 Κριτήρια Οράσης**
- S.6.4.1** Η οπτική ακρίβεια πρέπει να είναι 0,7 (ίσο με 6/9 και 20/30) ή καλύτερη στο κάθε μάτι με ή χωρίς διόρθωση.
- S.6.4.2** Η όραση το βράδυ δεν πρέπει να είναι εξασθενημένη ή μειωμένη.
- S.6.4.3** Η αντίληψη των χρωμάτων πρέπει να είναι κανονική.
- S.6.4.4** Ένας κάτοχος άδειας διαιτητή δεν πρέπει να πάσχει από διπλωπία.
- S.6.4.5** Το διοπτρικό πεδίο οράσεως πρέπει να είναι κανονικό.
- S.6.4.6** Διαβήτης ή άλλη παθολογικό ιστορικό ματιού που μπορεί να προκαλέσει μια σημαντική επιδείνωση της οπτικής οξύνοιας ή του οπτικού πεδίου μέσα σε διάστημα τεσσάρων (4) χρόνων πρέπει να κοινοποιείται στην ISSF, ώστε να δίνεται η δυνατότητα να απαιτεί περαιτέρω εξετάσεις ή να αποφασίζει για μικρότερη περίοδο διάρκειας της άδειας.
- S.6.5** Σε περίπτωση οποιασδήποτε επιδείνωσης της οράσεως οποιουδήποτε διαιτητή λειοκάννων, ο διαιτητής δεν επιτρέπεται να αναλάβει καθήκοντα μέχρι να πιστοποιηθεί ξανά ότι η όραση πληρεί τουλάχιστον τα ελάχιστα κριτήρια.

## **Μέρος 7.0 Ειδικές Ρυθμίσεις για την Έκδοση Αδειών Διαιτητών Λειοκάννου**

- S.7.1** Σε εξαιρετικές περιπτώσεις μπορεί να εκδοθεί άδεια διαιτητών λειοκάννων της ISSF όταν για λόγους ανάγκης πρέπει να εξασφαλιστεί η επάρκεια εξειδικευμένου προσωπικού σε αγώνες όπου υπάρχει η πιθανότητα να σημειωθούν παγκόσμια ρεκόρ. Παραδείγματος χάριν όπου για λόγους ανάγκης επίκειται αλλαγή εγκατάστασης, ή όταν είναι αναγκαία η αλλαγή ενός διαιτητή στον οποίο είχε γίνει ανάθεση σε προγενέστερο αγώνα.
- S.7.2** Η Εθνική Ομοσπονδία πρέπει να υποβάλλει μια αίτηση σύμφωνα με τις παραγράφους S.2.5 και S.6.2.
- S.7.3** Οι αιτήσεις θα εξεταστούν και θα αποφασίσει για αυτές ο Γενικός Γραμματέας της ISSF μαζί με τον Πρόεδρο της Επιτροπής Κριτών της ISSF. Η διαδικασία έκδοσης περιγράφεται στον κανονισμό S.2.9 και S.2.10.



- S.7.4** Άδειες οι οποίες εκδίδονται κατ'αυτό τον τρόπο θα συμπεριλαμβάνονται στον κατάλογο κατόχων αδείας. Στην επόμενη συνεδρίαση της Επιτροπής Κριτών της ISSF, ο Πρόεδρος θα πρέπει να ενημερώσει την Επιτροπή για τις άδειες οι οποίες χορηγήθηκαν με αυτό τον τρόπο.
- S.7.5** Άδειες που εκδίδονται κατ'αυτό τον τρόπο πρέπει να χορηγούνται μόνο σε κατάλληλα καταρτισμένα άτομα. Πρέπει να τηρούνται τα συνήθη πρότυπα. Αλλάζει μόνο η διοικητική διαδικασία.
- S.7.6** Ως προσωρινό μέσο, κάθε κάτοχος τρέχουσας αδείας κριτή λειοκάννων μπορεί να υποβάλλει αίτηση για άδεια διαιτητή λειοκάννων προσκομίζοντας το πιστοποιητικό της εξέτασης οράσεως και ένα παράβολο 20 Ελβετικών φράγκων για την απόκτηση αδείας διαιτητή λειοκάννων. Η αίτηση για αυτές τις άδειες διαιτητών λειοκάννων πρέπει επίσης να συνοδεύεται από το Έντυπο **Ανανέωσης** της άδειας και φωτογραφίες, κλπ, και να υποβάλλεται από τις Ομοσπονδίες μέλη.

## **Μέρος 8.0 Έντυπα Αιτήσεων για Άδειες**

- S.8.1** Για την απλούστευση της διαχείρισης εκδόσεων αδειών, τα επισυναπτόμενα έντυπα πρέπει να χρησιμοποιούνται κατά την υποβολή αιτήσεων για άδεια διαιτητών λειοκάννων.

16\_genregannex9S\_2005\_1st.doc/ 2/22/2007 11:05 AM

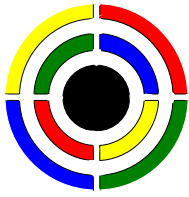

**ISSF**

# ISSF: International Shooting Sport Federation Διεθνής Ομοσπονδία του Αθλήματος της Σκοποβολής

ISSF • Bavariaring 21 • D-80336 München • Germany  
Phone: +49-89-5443550 • e-mail: [munich@issf-shooting.org](mailto:munich@issf-shooting.org)  
Fax: +49-89-54435544 • internet: <http://www.issf-shooting.org>

## Αίτηση για Άδεια Διαιτητή Λειόκαννων

Η Ομοσπονδία της	Όνομα της Εθνικής Ομοσπονδίας	Προσυπογράφει την αίτηση του:
------------------	-------------------------------	-------------------------------

Επώνυμο(α)	Όνομα (τα)
------------	------------

Ημερομηνία Γέννησης:	Ημέρα	Μήνας	Έτος
-------------------------	-------	-------	------

### Να του χορηγηθεί άδεια Διαιτητή Λειόκαννων στα ακόλουθα αγωνίσματα:

Τραπ και Αυτόματο Τραπ	Διπλό Τραπ	Σκητ
ΝΑΙ <input type="checkbox"/> / ΟΧΙ <input type="checkbox"/>	ΝΑΙ <input type="checkbox"/> / ΟΧΙ <input type="checkbox"/>	ΝΑΙ <input type="checkbox"/> / ΟΧΙ <input type="checkbox"/>

Ο αιτών έχει φοιτήσει στην επίσημη(ες) Σχολή(ές) Διαιτητών Λειόκαννων της ISSF ως εξής:			
Αγωνίσματα	Ημερ/νίες Σχολής	Τόπος	Εκπαιδευτής

Το παρόν πιστοποιεί ότι τα στοιχεία που δίνονται είναι σωστά, ότι ο αιτών έχει πείρα σαν εθνικός διαιτητής, και ότι οι φωτογραφίες είναι του αιτούντος.

Υπογραφή για την Ομοσπονδία:		<b>Παρακαλούμε να εσωκλείσετε δύο πρόσφατες φωτογραφίες</b> Μέγεθος 3 x 2 εκ.
Όνομα δακτυλογραφημένο ή τυπωμένο:		





(Σελίδα 2 της αίτησης για Άδεια Διαιτητή Λειόκαννων)  
**Αναπηρία**

Έχετε κάποιο σωματικό κώλυμα που δεν θα σας επέτρεπε να εκτελέσετε όλα τα απαιτούμενα καθήκοντά σας σαν διαιτητής λειόκαννων στους τομείς αγωνισμάτων για τους οποίους ζητάτε την άδεια;	<b>ΝΑΙ</b> <input type="checkbox"/>
	<b>ΟΧΙ</b> <input type="checkbox"/>
<b>Αν Ναι, παρακαλούμε να υποβάλλετε ξεχωριστή επιστολή που περιγράφει την αναπηρία σας.</b>	

Γλωσσικά Προσόντα						
Υποβάλλετε εκτίμηση της γλωσσικής σας ικανότητας στις γλώσσες της ISSF:						
Γλώσσα	Προφορικός Λόγος			Κατανόηση		
	Άριστα	Καλά	Βασικά	Άριστα	Καλά	Βασικά
Αγγλικά						
Γαλλικά						
Γερμανικά						
Ισπανικά						
Ρώσικα						

Δήλωση Αιτούντος	
<b>Βεβαιώνω ότι όλα τα στοιχεία που περιέχονται στην αίτησή μου είναι αληθινά και σωστά.</b>	
Ημερομηνία:	Υπογραφή Αιτούντος:
Εσωκλείεται Παράβολο: 30 Ελβετικών Φράγκων <input type="checkbox"/>	
Εσωκλείονται δύο φωτογραφίες <input type="checkbox"/>	



Υπηρεσιακή Χρήση Διεθνούς Ομοσπονδίας Σκοποβολής:			
Ημερομηνία Βεβαίωσης Παραλαβής και Ελέγχου		Δεν συνίσταται	
Κατηγορία Άδειας		Αναβάλλεται έως	
Από	Για την Επιτροπή Κριτών		Ημερομηνία
Τραπ	Σκητ	Διπλό Τραπ	
ΝΑΙ <input type="checkbox"/> / ΟΧΙ <input type="checkbox"/>	ΝΑΙ <input type="checkbox"/> / ΟΧΙ <input type="checkbox"/>	ΝΑΙ <input type="checkbox"/> / ΟΧΙ <input type="checkbox"/>	<input type="checkbox"/>
Ημερομηνία έκδοσης	Αριθμός Τιμολογίου	Αποστολή (ταχυδρομικώς, παράδοση δια χειρός)	



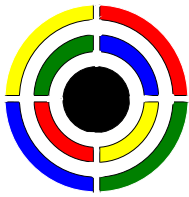

**ISSF**

**ISSF:International Shooting Sport Federation**  
**Διεθνής Ομοσπονδία του Αθλήματος της**  
**Σκοποβολής**

ISSF • Bavariaring 21 • D-80336 München • Germany  
Phone: +49-89-5443550 • e-mail: [munich@issf-shooting.org](mailto:munich@issf-shooting.org)  
Fax: +49-89-54435544 • internet: <http://www.issf-shooting.org>

**Αίτηση για Ανανέωση Άδειας**  
**Διαιτητή Λειόκαννων**

Η Ομοσπονδία της	Όνομα της Εθνικής Ομοσπονδίας	Προσυπογράφει την αίτηση του:
------------------	-------------------------------	-------------------------------

Έπωνυμο (α)	Όνομα (τα)
-------------	------------

Ημερομηνία Γέννησης:	Ημέρα	Μήνας	Έτος
----------------------	-------	-------	------

<b>Να ανανεωθεί η Άδεια:</b>			
Αριθμός Άδειας:			
<b>Αγωνίσματα:</b>			
Τραπ και Αυτόματο Τραπ	Διπλό Τραπ	Σκητ	
ΝΑΙ <input type="checkbox"/> / ΟΧΙ <input type="checkbox"/>	ΝΑΙ <input type="checkbox"/> / ΟΧΙ <input type="checkbox"/>	ΝΑΙ <input type="checkbox"/> / ΟΧΙ <input type="checkbox"/>	

Η πείρα επίσημου διαιτητή λειόκαννων της ISSF του αιτούντος υπήρξε (αναφέρετε έως πέντε πρόσφατα καθήκοντα):				
	Αγώνισμα (τα)	Αγώνας	Ημερομηνίες	Τόπος (Πόλη/Χώρα)
1				
2				
3				
4				
5				

Το παρόν πιστοποιεί ότι τα στοιχεία που δίνονται είναι σωστά, ότι ο αιτών γνωρίζει καλά τους τρέχοντες Κανόνες Λειόκαννων της ISSF, και ότι οι δύο φωτογραφίες είναι του αιτούντος.

Υπογραφή για την Ομοσπονδία:		Παρακαλούμε να εσωκλείσετε δύο πρόσφατες φωτογραφίες Μέγεθος 3 x 2 εκ.
Όνομα δακτυλογραφημένο ή τυπωμένο:		
Εσωκλείεται Παράβολο: 20 Ελβετικών Φράγκων <input type="checkbox"/>		Εσωκλείονται δύο φωτογραφίες <input type="checkbox"/>



# Διεθνής Ομοσπονδία του Αθλήματος της Σκοποβολής

## Έντυπο Έξετασης Οράσεως και Πιστοποιητικό

**Αιτών:**

Επώνυμο (α)

Όνομα (τα)

Ημερομηνία  
Γέννησης:

Ημέρα

Μήνας

Έτος

### Ο γιατρός / οφθαλμίατρος που πιστοποιεί:

Όνομα, προσόντα και ιατρική ειδικότητα (για παράδειγμα: Δρ., AB Cook, MD, Γενικός Ιατρός:)

Όνομα	Διεύθυνση	Email	
Τηλέφωνο	Φαξ	Κινητό	
1.	Είναι η οπτική ακρίβεια 0.7 (6/9 ή 20/30) ή καλύτερη στο κάθε μάτι; ΝΑΙ, χωρίς διόρθωση <input type="checkbox"/> ΝΑΙ, αλλά μόνο με διόρθωση <input type="checkbox"/> Διορθώσεις:    Αριστερό: ..... Δεξί: .....		OXI <input type="checkbox"/>
2.	Υπάρχει ένδειξη ή ιστορικό μειωμένης όρασης το βράδυ;		ΝΑΙ <input type="checkbox"/> ΟΧΙ <input type="checkbox"/>
3.	Υπάρχει ελάττωμα στην όραση των χρωμάτων; Εάν ναι, τί είδους ελάττωμα:		ΝΑΙ <input type="checkbox"/> ΟΧΙ <input type="checkbox"/>
4.	Υπάρχει ένδειξη διπλωπίας;		ΝΑΙ <input type="checkbox"/> ΟΧΙ <input type="checkbox"/>
5.	Υπάρχουν ελαττώματα στο διοπτρικό πεδίο οράσεως; Εάν ναι, επισυναψτε χάρτες πεδίου οράσεως!		ΝΑΙ <input type="checkbox"/> ΟΧΙ <input type="checkbox"/>
6.	Υπάρχει κάποια ένδειξη άλλης παθολογικής οφθαλμολογικής κατάστασης ή διαβήτη; Εάν ναι, ποιός κατάστασης (εων):		ΝΑΙ <input type="checkbox"/> ΟΧΙ <input type="checkbox"/>

### Δήλωση ιατρού / οφθαλμολόγου:

Πιστοποιώ ότι εξέταση το παραπάνω άτομο, επιβεβαίωσα την ταυτότητα του/της και απάντησα σωστά στις παραπάνω ερωτήσεις.

Ημερομηνία  
Εξέτασης:

Όνομα:

Υπογραφή  
& σφραγίδα:

### Δήλωση Εθνικής Ομοσπονδίας:

Βεβαιώνουμε ότι ο αιτών έχει την πλήρη υποστήριξη της Ομοσπονδίας μας να ενεργήσει σαν διεθνής διαιτητής λειόκαννων.

Όνομα:

Ημερ/  
νία:

Υπογραφή  
& σφραγίδα

### Για επίσημη χρήση από την ISSF μόνο:

Έξεταση

Απορρίπτεται

Έγκρίνεται





## Άρθρο 3.12.3.10, Παράρτημα "Α"

### Κατευθυντήριες Οδηγίες για Δραστηριότητες Δημόσιων Υποθέσεων

- A.1.0** Δημόσιες Σχέσεις με Προμηθευτές Εξοπλισμού του Αθλήματος της Σκοποβολής
- A.1.1** Δημόσιες Σχέσεις με τις εταιρίες παραγωγής και διανομής εξοπλισμού για το άθλημα της σκοποβολής.
- A.1.2** Η ISSF βασίζεται στη συνεργασία, τη συμβολή και την υποστήριξη όλων των εταιριών που ασχολούνται με την παραγωγή και τη διανομή αντικειμένων εξοπλισμού που χρησιμοποιούνται στο άθλημα της σκοποβολής. Πρέπει να διατίθενται δωρεάν διευκολύνσεις για κατασκευαστές όπλων και εξοπλισμού για να επιδιορθώνουν τα προϊόντα τους.
- A.1.3** Οι εταιρίες μπορούν να νοικιάσουν χώρο για έκθεση σε εκδηλώσεις όπου



- A.2.4.1** Μια αίθουσα τύπου στα σκοπευτήρια με όλες τις απαραίτητες εγκαταστάσεις: σύγχρονα συστήματα τηλεπικοινωνιών (μόντεμ, ηλεκτρονικό ταχυδρομείο, κλπ.), τηλέφωνα, φαξ, γραφομηχανές, μηχανήματα αντιγραφής, και συναφείς εγκαταστάσεις,
- A.2.4.2** Ένα υπεύθυνο άτομο για τα μέσα ενημέρωσης, ώστε να εξασφαλίζει την κατάλληλη ειδησεογραφική κάλυψη, όπως και να διευκολύνει το έργο και να διεκπεραιώνει αιτήματα του προσωπικού των μέσων ενημέρωσης,
- A.2.4.3** Ένα χώρο για συναντήσεις τύπου και συνεντεύξεις με υπευθύνους, διαγωνιζόμενους και προπονητές.
- A.2.4.4** Πρέπει να καθοριστούν διαδικασίες που να επιτρέπουν την πρόσβαση των μέσων ενημέρωσης στα σκοπευτήρια στη διάρκεια του αγώνα για κινηματογράφηση και ρεπορτάζ,
- A.2.4.5** Η Οργανωτική Επιτροπή θα πρέπει να εξασφαλίζει ότι το πρόγραμμα τονίζει θέματα ειδικού ενδιαφέροντος με σκοπό τη μεγιστοποίηση της συμμετοχής των θεατών.
- A.2.5** Η επικοινωνία σε όλες της τις μορφές απαγορεύεται να υπόκειται σε λογοκρισία.
- A.2.6** Οι αξιωματούχοι της ISSF, οι κριτές και το προσωπικό της Οργανωτικής Επιτροπής οφείλουν να προστατεύουν και να προβάλλουν την καλύτερη δυνατή εικόνα του αθλήματος της σκοποβολής.
- A.3.0** **Δημόσιες σχέσεις με την Κοινότητα**
- A.3.1** Η ISSF επιθυμεί να διατηρεί καλές δημόσιες σχέσεις με όλες τις κοινότητες προς το γενικό όφελος του αθλήματος της σκοποβολής.
- A.3.2** Σε όλα τα Πρωταθλήματα, αγώνες και συναντήσεις της ISSF, οι νόμοι, οι κανονισμοί και οι οικολογικοί κανόνες της κοινότητας πρέπει να γίνονται σεβαστοί.
- A.3.3** Το άθλημα της σκοποβολής, σύμφωνα με την παράδοση του Ολυμπιακού Πνεύματος, πρέπει να στοχεύει στη δημιουργία καλής θέλησης ανάμεσα σε όλους.

17\_genregannex10A\_2005\_1st.doc/2/22/2007 11:05 AM



## Άρθρο 3.12.3.11, Παράρτημα "B"

### Κατευθυντήριες Οδηγίες για Τηλεοπτική Κάλυψη, Εκπομπές και Διαφήμιση

- B.1.0** Η κάλυψη των ΜΜΕ, τα Τηλεοπτικά, Ραδιοφωνικά και Διαφημιστικά Δικαιώματα όλων των Παγκοσμίων Πρωταθλημάτων, Παγκοσμίων Κυπέλλων και των άλλων επίσημων εκδηλώσεων της ISSF (Γενικές Συνελεύσεις, Συνέδρια, κλπ.) είναι ιδιοκτησία της Διεθνούς Ομοσπονδίας του Αθλήματος της Σκοποβολής.
- B.2.0** Για να βοηθηθεί η Ομοσπονδία Μέλος της διοργανώτριας χώρας κάποια μέρη αυτών των δικαιωμάτων μπορούν να εκχωρηθούν στην Ομοσπονδία Μέλος της διοργανώτριας χώρας με βάση αυτές τις κατευθυντήριες οδηγίες.
- B.3.0** Κάλυψη των ΜΜΕ και Δικαιώματα Τηλεοπτικών Εκπομπών
- B.3.1** Σαν προϋπόθεση για Ομοσπονδία Μέλος για την αίτηση διεξαγωγής Παγκοσμίων Πρωταθλημάτων ή Παγκοσμίων Κυπέλλων, η Ομοσπονδία και ένας τοπικός ή εθνικός τηλεοπτικός σταθμός θα πρέπει να συμφωνήσουν ότι ο τοπικός ή εθνικός τηλεοπτικός σταθμός θα παρέχει διεθνή σήματα αποτελούμενα από εικόνες και ήχους δωρεάν στους σταθμούς που έχουν σύμβαση με την ISSF,
- B.3.2** Εξαιρούμενων των σταθμών που έχουν σύμβαση με την ISSF, η διοργανώτρια χώρα έχει το δικαίωμα να συνάψει συμβάσεις με άλλους τηλεοπτικούς σταθμούς για τα δικαιώματα τηλεοπτικών εκπομπών για την επικράτεια ή τη χώρα που δεν περιλαμβάνεται στη σύμβαση. Σ' αυτή την περίπτωση, η διοργανώτρια χώρα μοιράζεται τα έσοδα από την πώληση των τηλεοπτικών δικαιωμάτων με την ISSF σε ίση βάση.
- B.4.0** Διαφημιστικά Δικαιώματα
- Η ISSF επιφυλάσσει το δικαίωμα να ελέγχει τα σήματα των χορηγών στην κύρια είσοδο των σκοπευτηρίων του Πρωταθλήματος, στους επίσημους πίνακες βαθμολογίας, στις επίσημες οθόνες βαθμολογίας, στα πλαίσια των στόχων και στους αριθμούς έναρξης. (Βλέπε Κανονισμούς Καταλληλότητας και Χορηγίας της ISSF).
- B.5.0** Ο σχεδιασμός του χώρου και τα μεγέθη των παραπάνω διαφημιστικών υλικών απαιτούν την πρότερη έγκριση της ISSF.
- B.6.0** Όλοι ή μέρος των διαθέσιμων χώρων μπορούν να εκχωρηθούν με σύμβαση σε μια διαφημιστική εταιρία σαν πακέτο. Αν επιλεγεί κάποια εταιρία, ο Γενικός Γραμματέας οφείλει να μεταδώσει το όνομα της εταιρίας και λεπτομέρειες της σύμβασης στην Ομοσπονδία Μέλος της διοργανώτριας χώρας τρεις (3) μήνες πριν από το Πρωτάθλημα ή την επίσημη εκδήλωση.
- B.7.0** Όλοι οι άλλοι χώροι διαφήμισης κλπ. είναι ιδιοκτησία του διοργανωτή.



18\_genregannex11B\_2005\_1st.doc/2/22/2007 11 06 AM







## **Άρθρο 3.12.3.12, Παράρτημα "ΑC"**



- AC.2.3.1** Για να βάλει υποψηφιότητα, ένας αθλητής δεν πρέπει να έχει κριθεί ένοχος για παράβαση ντόπινγκ και θα πρέπει να έχει συμμετάσχει είτε στους πρόσφατους Ολυμπιακούς Αγώνες είτε στα προηγούμενα ή τωρινά Παγκόσμια Πρωταθλήματα.
- AC.2.4** Ο Πρόεδρος της Επιτροπής Αθλητών της ISSF θα εκλέγεται από την Εκτελεστική Επιτροπή της ISSF στη συνεδρίαση της τελευταίας που ακολουθεί μετά την εκλογή των μελών της Επιτροπής.
- AC.2.5** Η θητεία είναι τέσσερα χρόνια, και όλα τα μέλη έχουν το δικαίωμα επανεκλογής, σύμφωνα με το AC.2.3.1. Ένα μέλος μπορεί να διατελέσει μέλος της Επιτροπής όχι περισσότερο από τέσσερα χρόνια μετά την απόσυρσή του/της από διεθνείς αγώνες. Η πρώτη θητεία όμως είναι μόνο δύο χρόνια από το 2004 έως το 2006.
- AC.2.6** Ο εκλεγμένος Πρόεδρος θα γίνει μέλος της Εκτελεστικής Επιτροπής και θα συμμετέχει σε όλες τις συνεδριάσεις της Εκτελεστικής Επιτροπής σαν αντιπρόσωπος των αθλητών με πλήρες δικαίωμα λόγου και ψήφου.
- AC.2.7** Η Επιτροπή Αθλητών της ISSF μπορεί να συγκαλεί δύο ή τρεις συνεδριάσεις το χρόνο.
- AC.3. ΔΙΑΔΙΚΑΣΙΑ ΕΚΛΟΓΗΣ**
- AC.3.1.1** Οι ομοσπονδίες μέλη της ISSF μπορούν να παρουσιάζουν έναν υποψήφιο για την Επιτροπή Αθλητών της ISSF, σύμφωνα με τις Οδηγίες του Καταστατικού, αλλά όχι νωρίτερα από δύο μήνες πριν και όχι αργότερα από δεκαπέντε μέρες πριν την ημέρα της Τελετής Έναρξης.
- AC.3.1.2** Τα κεντρικά γραφεία της ISSF θα συγκεντρώνουν σε μια λίστα όλους τους υποψήφιους για εκλογή συμπεριλαμβανομένου ενός σύντομου βιογραφικού σημειώματος. Αυτή η λίστα θα δημοσιεύεται στον κυβερνοχώρο της ISSF.
- AC.3.1.3** Με τη διαπίστευση όλων των συμμετεχόντων αθλητών στα Παγκόσμια Πρωταθλήματα, σε κάθε αθλητή θα δοθεί ένα ψηφοδέλτιο, το οποίο θα περιέχει τα ονόματα όλων των υποψηφίων καθώς και πληροφορίες σχετικά με τη διαδικασία ψηφοφορίας.
- AC.3.1.4** Κάθε αθλητής μπορεί να ψηφίσει το πολύ μέχρι τέσσερις υποψήφιους από το ψηφοδέλτιο.
- AC.3.1.5** Οι τέσσερις αθλητές, που θα λάβουν το μεγαλύτερο αριθμό ψήφων, θεωρείται ότι εκλέγονται ως μέλη της Επιτροπής Αθλητών της ISSF.
- AC.4.0 ΔΙΟΡΙΣΜΟΣ ΤΡΙΩΝ ΕΠΙΠΛΕΟΝ ΜΕΛΩΝ**
- AC.4.1** Η Εκτελεστική Επιτροπή της ISSF θα διορίσει τρία επιπλέον μέλη στην Επιτροπή Αθλητών στην επόμενη συνεδρίασή της, που θα γίνει μετά την εκλογή των αθλητών.
- AC.4.2** Ο διορισμός θα γίνει μετά από επιλογή, χρησιμοποιώντας τη λίστα υποψηφίων των εκλογών.
- AC.4.3** Στην ίδια συνεδρίαση, η Εκτελεστική Επιτροπή θα πρέπει να εκλέξει τον Πρόεδρο της Επιτροπής Αθλητών.



## **AC.5.0 ΟΙΚΟΝΟΜΙΚΗ ΚΑΤΑΣΤΑΣΗ ΤΗΣ ΕΠΙΤΡΟΠΗΣ**

**AC.5.1** Γενικά, η Ομοσπονδία μέλος της ISSF, η οποία πρότεινε τον εκλεγμένο πλέον υποψήφιο, έχει την ευθύνη να στηρίξει την συμμετοχή του αθλητή στις συνεδριάσεις της Επιτροπής σύμφωνα με τις οδηγίες του Καταστατικού.

**AC.5.2** Η Εκτελεστική Επιτροπή της ISSF θα αποφασίσει σχετικά με την οικονομική ενίσχυση της συνεδρίασης και θα καθορίσει ένα επιτρεπτό ημερήσιο ποσό δαπάνης για κάθε αθλητή που θα συμμετέχει στην συνεδρίαση αυτή.

## **AC.6.0 ΜΕΘΟΔΟΣ ΕΠΙΚΟΙΝΩΝΙΑΣ**

**AC.6.1** Θα υπάρχει ένας επίσημος κυβερνοχώρος για την Επιτροπή Αθλητών που θα λειτουργεί στα πλαίσια του κυβερνοχώρου της ISSF. Το διαδίκτυο μπορεί να είναι ένα από τα μέσα επικοινωνίας.

**AC.6.2** Ανακοινώσεις θα γίνονται στο περιοδικό της ISSF, ΝΕΑ ΤΗΣ ISSF.

## **AC.7.0 ΠΑΡΑΤΗΡΗΣΕΙΣ**

**AC.7.1** Αθλητές οι οποίοι εκλέγονται ή διορίζονται στην Επιτροπή Αθλητών πρέπει να έχουν συναίσθηση των ευθυνών που έχουν ως αντιπρόσωποι των αθλητών.

**AC.7.2** Πρέπει να φροντίζουν έτσι ώστε να παρίστανται σε όλες τις συνεδριάσεις.

**AC.7.3** Πρέπει να έχουν τα κίνητρα ώστε να συμβάλλουν στο άθλημα της Σκοποβολής και στο Ολυμπιακό κίνημα.

**AC.7.4** Πρέπει επίσης να είναι υπεύθυνοι για την εκπαίδευση των νέων αθλητών.

**AC.7.5** Πρέπει να εκπαιδευτούν για τις θέσεις των αντιπροσώπων ή αξιωματούχων, και στις διεθνείς και στις εθνικές ομοσπονδίες για όλη τη διάρκεια του διορισμού των ως μέλη της Επιτροπής Αθλητών.

19\_genregannex12AC\_2005\_1st.doc/2/22/2007 11:06:00 AM





## Article 3.12.3.13, Annex "TA"

### Οδηγίες για την Ακαδημία Εκπαίδευσης

#### Σχολές Ακαδημίας Εκπαίδευσης της ISSF

##### TA.1.0 Βάσεις

TA.1.1 Τα ειδικά εκπαιδευτικά μαθήματα της ISSF για προπονητές εγκρίθηκαν από την Εκτελεστική Επιτροπή το 1992.

TA.1.2 Αυτές οι σχολές με σκοπό την απόκτηση διπλώματος έχουν σχεδιαστεί για εθνικούς προπονητές από τις Ομοσπονδίες μέλη, προκειμένου να αποκτήσουν τα απαραίτητα προσόντα για να γίνουν διεθνής προπονητές.

TA.1.3 Τα διπλώματα προπονητή χωρίζονται σε 3 κατηγορίες: «Α», «Β», «C».

TA.1.4 Είναι υποχρεωτική η συμμετοχή πρώτα στη σχολή της κατηγορίας «C». Από'κει και έπειτα οι προπονητές που έχουν αποκτήσει δίπλωμα αυτής της κατηγορίας, έχουν το δικαίωμα να παρακολουθήσουν τη σχολή της κατηγορίας «B» και στο τέλος τη σχολή της κατηγορίας «A».

TA.1.5 Το παράβολο συμμετοχής πληρώνεται ξεχωριστά από τον κάθε άτομο που παρακολουθεί τη σχολή για να αποκτήσει το Δίπλωμα Προπονητή. Αυτό, καλύπτει τα έξοδα διεξαγωγής της σχολής, και τη διαμονή, τα γεύματα και την τοπική μετακίνηση.

##### TA.2.0 Σχολές για Δίπλωμα Προπονητή

TA.2.1 Η επίσημη αναγνώριση της σχολής της Ακαδημίας Εκπαίδευσης θα αποφασίζεται από την Εκτελεστική Επιτροπή της ISSF.

TA.2.2 Καθηγητές για τις σχολές αυτές θα επιλέγονται ανάμεσα σε άτομα που έχουν ειδικές γνώσεις σε διάφορα θέματα του προγράμματος μαθημάτων.

TA.2.3 Βοηθοί καθηγητών με αντίστοιχα προσόντα, θα μπορούν να διορίζονται, εξαρτάται από τον αριθμό των συμμετεχόντων.

TA.2.4 Το προτεινόμενο πρόγραμμα της σχολής διαρκεί μια εβδομάδα.

TA.2.5 Η γνώση των σπουδαστών θα ελέγχεται με διάφορες εξετάσεις στα διαφορετικά επίπεδα. Οι λεπτομέρειες περιέχονται στις οδηγίες της Ακαδημίας Εκπαίδευσης.

TA.2.6 Τα αποτελέσματα θα αναφέρονται στην Εκτελεστική Επιτροπή της ISSF κάθε χρόνο.

##### TA.3.0 Εφέσεις

TA.3.1 Οποιοσδήποτε σπουδαστής μπορεί να κάνει γραπτή έφεση κατά της απόφασης απόρριψης του από τη σχολή. Η έφεση αυτή θα εξετάζεται από την Εκτελεστική Επιτροπή της ISSF.



20\_genregannex TA\_2005\_1st.doc/2/22/2007 11:06:00 AM Amended June 2004









## 4.2.0 Χορηγίες και Διαφήμιση

- 4.2.1
- 4.2.2
- 4.2.3
- 4.2.4
- 4.2.5
- 4.2.6
- 4.2.7
- 4.2.7.1
- 4.2.7.2

## 4.3.0 Εμπορικά Σήματα στο Ρουχισμό και τον Εξοπλισμό των Σκοπευτών

- 4.3.1
- 4.3.2
- 4.3.2.1 **Σήμα Ταυτότητας Κατασκευαστή**
- 4.3.2.2 **Σήμα Χορηγού**







- 4.4.6.2 Σήματα Χορηγών. μ μ μ
- 4.4.6.3 Μπροστινά προστατευτικά. μ
- 4.4.7 Προστατευτικά Αυτιών
- 4.4.7.1 Σήμα ταυτότητας κατασκευαστή. μ μ μ 6 .².
- 4.4.7.2 Σήματα χορηγών. μ μ ,
- 4.4.8 Ρουχισμός αγώνα. μ μ
- 4.4.8.1 Σήμα ταυτότητας κατασκευαστή. μ μ μμ 20 .².
- 4.4.8.2 Σήματα χορηγών. μ 1. μ

4.4.8.2.1 : Πίνακας 1

	μ μ	μ
μ ), μ ( μ	2	( μ μ ISSF )
μ ), μ ( μ	1	
μ ), μ (μ μ	1	μ μ μ μ
μ ), μ (μ μ	0	μ
μ ), μ ( μ	1	
μ ), μ ( μ	0	
	1	μ μ μ μ
	1	μ μ μ μ







## Πίνακας 2: Επισκόπηση των Κανόνων Χορηγίας Έκδοση 2005

μ	μ	μ
	4.3.4.1 μ μ μ 4.3.2	4.3.4.2 μ μ μ
	4.3.5 μ μ	μ /
	4.4.1.1 μ ISSF. μ 10% εκ.².	4.4.1.2 μ μ 60
	4.4.2.1 μ μ 10% 60εκ.².	4.4.2.2 μ μ μ
	4.4.3.1 μ 6 .²	4.4.3.2 μ μ
	4.4.4.1 μ 6 .²	4.4.4.2 μ
μμ	4.4.5.1 μ ISSF, μ μ	μ μ μ
	4.4.5.2 μ μ 6 .²	4.4.5.3 μ μ
	4.4.6.1 μ μ 6 .²	4.4.6.2 μ μ
	4.4.6.3	4.4.6.3
	4.4.7.1 μ μ 6 .²	4.4.7.2 μ μ ών
μ	4.4.8.1 μ 20 .²	4.4.8.2 μ μ
μ	4.4.9.1 μ μ 20 .²	4.4.9.2 μ μ μ
( ) μ	μ μ	



<b>Ρουχισμός Αγώνων</b>	
	μ μ
μ ), μ ( μ )	2
μ ), μ ( μ )	1
μ ) (μ μ )	1
μ ) (μ μ )	0
μ ), μ ( μ )	1
μ ), μ ( μ )	0
	1
	1
<b>Έλεγχοι και Κυρώσεις</b>	
4.6.1	μ μ , μ μ ISSF,
4.6.2	μ μ , μ μ ISSF μ , μ
4.6.3	μ μ μ
4.6.4	μ
<b>Για περισσότερες λεπτομέρειες παρακαλούμε δείτε τους Κανόνες Καταλληλότητας και Χορηγίας της ISSF!</b>	









**Παράρτημα**

**Ολυμπιακός Καταστατικός Χάρτης Κανόνας 53**  
**Προπαγάνδα και Διαφήμιση**  
**Ρυθμιστική Διάταξη του Κανόνα 53**

( 1 μ 2004)

μ :

**Κανόνας 53 Διαφήμιση, Εκδηλώσεις, Προπαγάνδα**

1

2

3

**ΡΥΘΜΙΣΤΙΚΗ ΔΙΑΤΑΞΗ ΤΟΥ ΚΑΝΟΝΑ 53**

1

1.1

1.2

1.3

1.4

1.5





8. « » μ μ , , ,  
μ , μ μ μ μ .  
9. , μμ μ μ μ μ μ μ μ μ μ  
μμ μ μ μ μ , μ μ μ μ μ μ  
μ μ μ 53 μ .



## 5.0 ΚΑΝΟΝΕΣ ΑΝΤΙ-ΝΤΟΠΙΝΓΚ ΤΗΣ ISSF

### 5.1 ΕΙΣΑΓΩΓΗ

#### 5.1.1 Αρχές

5.1.1.1 - ISSF μ ( « » (WADA)). μ

5.1.1.2 μ μ μ ( μ μ ) ISSF») ISSF μ ( « ) ISSF .

#### 5.1.2 ΥΠΟΧΡΕΩΣΕΙΣ ΤΩΝ ΣΚΟΠΕΥΤΩΝ

5.1.2.1 μ / μμ μμ ISSF μ , μ μ ( ) μ , .

5.1.2.2 μ / ISSF ISSF μ .

#### 5.1.3 Επιτροπή ΑΝΤΙ-ΝΤΟΠΙΝΓΚ της ISSF

5.1.3.1 - ISSF :

5.1.3.1.1 ISSF ,

5.1.3.1.2 ISSF μ

5.1.3.1.3 ISSF μ μ ISSF μ ,

5.1.3.1.4 μμ ISSF.

5.1.3.2 μ μ - μ μ μ μ μ

5.1.3.3 - μ ,





**5.3.2 Χρήση ή απόπειρα χρήσης μιας Απαγορευμένης Ουσίας ή μιας Απαγορευμένης Μεθόδου**

5.3.2.1 μ μ μ  
μ μ μ

**5.3.3 Άρνηση ή αδυναμία χωρίς ουσιαστική δικαιολογία**

μ μ μ  
μ

**5.3.4 Παράβαση των απαιτήσεων σχετικά με την διαθεσιμότητα σκοπευτή**

μ μ μ μ  
5.6.4 ( μ ) μ

**5.3.5 Διαφθορά**

**5.3.6 Κατοχή Απαγορευμένων Ουσιών και Μεθόδων**

5.3.6.1 μ μ μ  
μ μ μ  
5.4.3 ( ) μ μ

5.3.6.2 μ μ μ μ μ μ  
μ μ μ μ μ μ  
( ) μ μ 5.4.3

**5.3.7 Διακίνηση και Εμπορία οποιασδήποτε Απαγορευμένης Ουσίας ή Απαγορευμένης Μεθόδου**

**5.3.8 Χορήγηση ή απόπειρα χορήγησης μιας Απαγορευμένης Ουσίας ή Απαγορευμένης Μεθόδου**

μ μ μ μ μ μ





**5.4 ΑΠΟΔΕΙΞΗ ΝΤΟΠΙΝΓΚ**

**5.4.1 Επιβαρυντικά και Κριτήρια Αποδείξεως**

ISSF                 μ                 μ                 -                 .                 ISSF -  
 μ ,                 μ μ                 μ                 ISSF -  
                    ,                 μ ,                 μ μ                 . μ  
                    μ                 μ μ                 μ μ                 μ  
 μ                 . μ                 μ μ                 μ μ                 μ  
                                    μ                 μ                 μ                 ,                 μ  
    μ                 . μ

**5.4.2 Μέθοδοι Αποδείξεως Γεγονότων ή Ισχυρισμών**

                   μ                 μ                 μ                 . μ μ                 -  
 μ , μ                 μ μ μ                 μ μ                 . μ μ                 μ  
                                    μ μ                 . μ μ                 .

**5.4.2.1**

                   μ                 μ                 μ                 . μ μ                 -  
                                    μ μ                 . μ μ                 μ

**5.4.2.2**

                   μ                 μ                 μ                 μ μ μ                 ISSF  
                                    μ μ                 μ μ                 .

**5.4.2.3**

                   μ                 μ                 μ                 . μ μ                 ISSF  
                    μ μ                 μ μ                 μ μ                 .

**5.5 ΚΑΤΑΛΟΓΟΣ ΑΠΑΓΟΡΕΥΜΕΝΩΝ ΟΥΣΙΩΝ**

**5.5.1 Ενσωμάτωση Καταλόγου Απαγορευμένων Ουσιών**

**5.5.1.1**

                                   -                 μ                 (WADA)  
                                    μ μ                 -                 (WADA)  
                                    4.1                 .





### 5.6.2 Ευθύνη για τον Έλεγχο της ISSF

ISSF , ISSF. μ μ  
 μ ISSF ISSF. μ μ

### 5.6.3 Προδιαγραφές Ελέγχου

ISSF μ μ  
 μ μ

#### 5.6.3.1 Δείγματα Αίματος (ή άλλα εκτός των δειγμάτων ούρων) μ

μ μ μ μ μ  
 μ μ μ μ μ μ μ μ  
 μ μ μ μ μ μ μ μ  
 μ μ μ μ μ μ μ μ  
 μ μ μ μ μ μ μ μ

### 5.6.4 Απαιτήσεις για Πληροφορίες Εντοπισμού του Σκοπευτή

#### 5.6.4.1 Κατάλογος Ελεγχόμενων Αθλητών Εθνικού Επιπέδου

μ μ ISSF μ  
 μ μ μ μ ISSF  
 μ μ μ μ μ μ μ μ  
 μ μ μ μ μ μ μ μ  
 μ μ μ μ μ μ μ μ  
 μ μ μ μ μ μ μ μ





5.6.5.2 μ μ ISSF  
μ ISSF.

5.7 **ΑΝΑΛΥΣΗ ΔΕΙΓΜΑΤΩΝ**

μ - μ μ  
μ μ

5.8 **ΔΙΑΧΕΙΡΙΣΗ ΑΠΟΤΕΛΕΣΜΑΤΩΝ**

5.8.1 Διαχείριση αποτελεσμάτων για ελέγχους με πρωτοβουλία της ISSF

( μ μ μ μ μ μ μ μ ISSF  
μ μ μ μ μ μ μ μ WADA μ  
ISSF)

5.8.1.1 **Εργαστηριακές Αναφορές**

ISSF μ « » ( )  
μ μ  
μ

5.8.1.2 **Αρχική Έρευνα**

μ « » Tf



5.8.1.3.1.4

μ /  
μ « » ,

5.8.1.3.1.5

μ μ  
μ « » « », μ

5.8.1.3.2

μ μ μ μ

5.8.1.4 **Ανάλυση Δείγματος «B»**

μ / μ μμ ISSF /  
μ μ « ». μ μ  
μ 10 ( ) μ μ « », μ  
μ μ . μ μ  
μ μ , μ « » .

5.8.1.5

μ μ μ μ μ μ  
21 μ μ / , μ μ  
μ . μ « » μ  
μ μ « ».

5.8.1.6

/ μ μ – ISSF  
μ « ».

5.8.1.7

( ) μ / μ / μ  
μ « ».

5.8.1.8

μ μ « », μ  
ISSF μ μ  
μ .

5.8.1.9

ISSF μ μ μ  
μ « » μ

5.8.1.10

μ . μ , μ  
μ

ISSF.





**5.9 ΑΚΡΟΑΜΑΤΙΚΕΣ ΔΙΑΔΙΚΑΣΙΕΣ**

**5.9.1 Ακροάσεις που προκύπτουν από Ελέγχους της ISSF ή Ελέγχους σε Διεθνείς Αγώνες**

**5.9.1.1** μ , 5.8, μ ISSF  
 μ - μ  
 ISSF .

**5.9.1.2** :

**5.9.1.2.1** ISSF ,

**5.9.1.2.2** ISSF,

**5.9.1.2.3** μ ISSF μ μ ISSF μ  
 μ ISSF.

**5.9.1.3** μ μ  
 μ .

**5.9.2** μ , μ , / , :

**5.9.2.1** , , , μ

**5.9.2.2** .

**5.9.3** μ ( ) μ  
 / :

**5.9.3.1** / μ / μ μ μ μ μ μ μ  
 , μ μ .

**5.9.4** ( ) μ :

**5.9.4.1** μ ,

**5.9.4.2** μ μ .

**5.9.5** μ μ μ μ  
 - 5.10. 5.11  
 ISSF.







### 5.11.3 Καθορισμένες Ουσίες

μ μ μ  
 , μ  
 μ μ μ  
 μ μ μ  
 , μ μ 5.11.2  
 :

**5.11.3.1 Πρώτη Παράβαση:** , μ μ ,  
 μ (1) ,

**5.11.3.2 Δεύτερη Παράβαση:** (2) ,

**5.11.3.3 Τρίτη Παράβαση:** .

**5.11.3.4** μ , μ μ ,  
 μ μ ,  
 μ ( )  
 5.11.5.

### 5.11.4 Ακαταλληλότητα για άλλες παραβάσεις Αντί-Ντόπινγκ

- :  
**5.11.4.1** μ 5.3.3 ( μ ) 5.3.5 ( ) ,  
 μ  
 5.11.2,

**5.11.4.2** 5.3.7 ( ) μ 5.3.8 ( ) ,  
 μ μ  
 (4) μ .  
 μ ,  
 5.11.3,  
 μ μ μ μ ,

**5.11.4.3** 5.3.4 ( μ ) μ  
 μ ,

**5.11.4.3.1 Πρώτη Παράβαση:** (3) μ (1)

**5.11.4.3.2 Δεύτερη και επόμενες παραβάσεις:** (2) .



**5.11.5 Ακύρωση ή Μείωση της Περιόδου Ακαταλληλότητας  
βασισμένη σε Εξαιρετικές Συνθήκες**

**5.11.5.1 Καμία Ευθύνη ή Αμέλεια**

5.11.5.1 Καμία Ευθύνη ή Αμέλεια

5.3.1 ( )

5.3.2

5.3.1 ( )

5.11.2, 5.11.3

5.11.6.

**5.11.5.2 Καμία σοβαρή ευθύνη ή αμέλεια**

5.11.5.2

5.3.1 ( )

5.3.2,

5.3.3,

5.3.8.

5.3.1







**5.11.10**

**Έλεγχος αποκατάστασης (**















## Διεθνής Αγώνας

ISSF

3.2.1

## Αθλητής/Σκοπευτής Διεθνούς Επιπέδου

ISSF

10

## Διεθνείς Προδιαγραφές

WADA

## ISSF

Κύριες Οργανώσεις

## Δείκτης

Μεταβολίτης

## Ανήλικος

Εθνική Οργάνωση Αντί-Ντόπινγκ

μ

μ



## Εθνικός Αγώνας

μμ

/

## Εθνική Ολυμπιακή Επιτροπή

μ  
μ

μ  
μ

μ  
μ

μ

μ

## Απουσία Ειδοποίησης εκ των προτέρων

/

μ

/

μ

μ

## Καμία Ευθύνη ή Αμέλεια

/

/

μ

μ

μ

μ

μ

,

μ

μ

μ

μ

## Καμία ιδιαίτερη Ευθύνη ή Αμέλεια

/

/

μ

,

μ

,

μ

μ

μ

## Εκτός Αγώνα

## Συμμετέχων

/

/

## Άτομο

μ

μ

## Κατοχή

,

,

μ

(

μ

μ

μ

/μ

μ

/μ

).

,

μ

μ

μ

μ

/μ

μ

/

/μ

μ

μ

μ

μ

/μ

,

μ

μ

.

,

μ

,

μ

μ

μ

,

μ

μ

μ

μ

/μ

## Κατάλογος Απαγορευμένων Ουσιών

μ

μ

μ





## Χρήση για Θεραπευτικούς Σκοπούς

μ μ μ μ μ  
(«TUE»).

## Διακίνηση

μ , , , μ μ , μ , / μ μ  
μ ( μ μ ,  
/ ) μ μ μ μ μ μ μ μ

## Χρήση

μ , , μ μ . μ μ

## WADA

μ μ - .

## Παράρτημα 2: Υπόδειγμα Έντυπου Ελέγχου Ντόπινγκ

### Αυθεντικό της ISSF

### Αντίτυπο 1 για Εξουσιοδοτημένο Δειγματοληπτικό Οργανισμό

### Αντίτυπο 2 για τον Αθλητή

### Αντίτυπο 3 για το Εργαστήριο

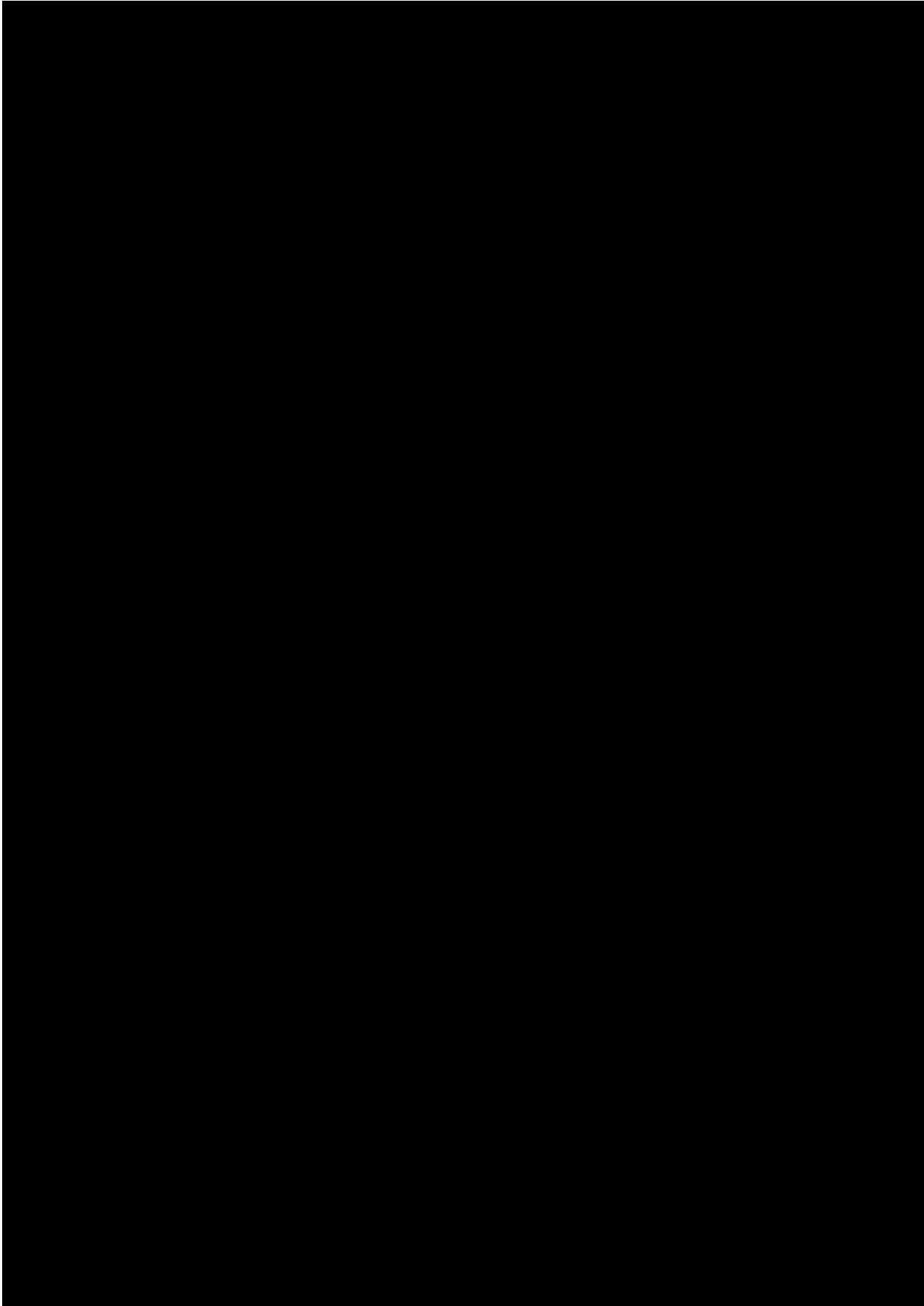



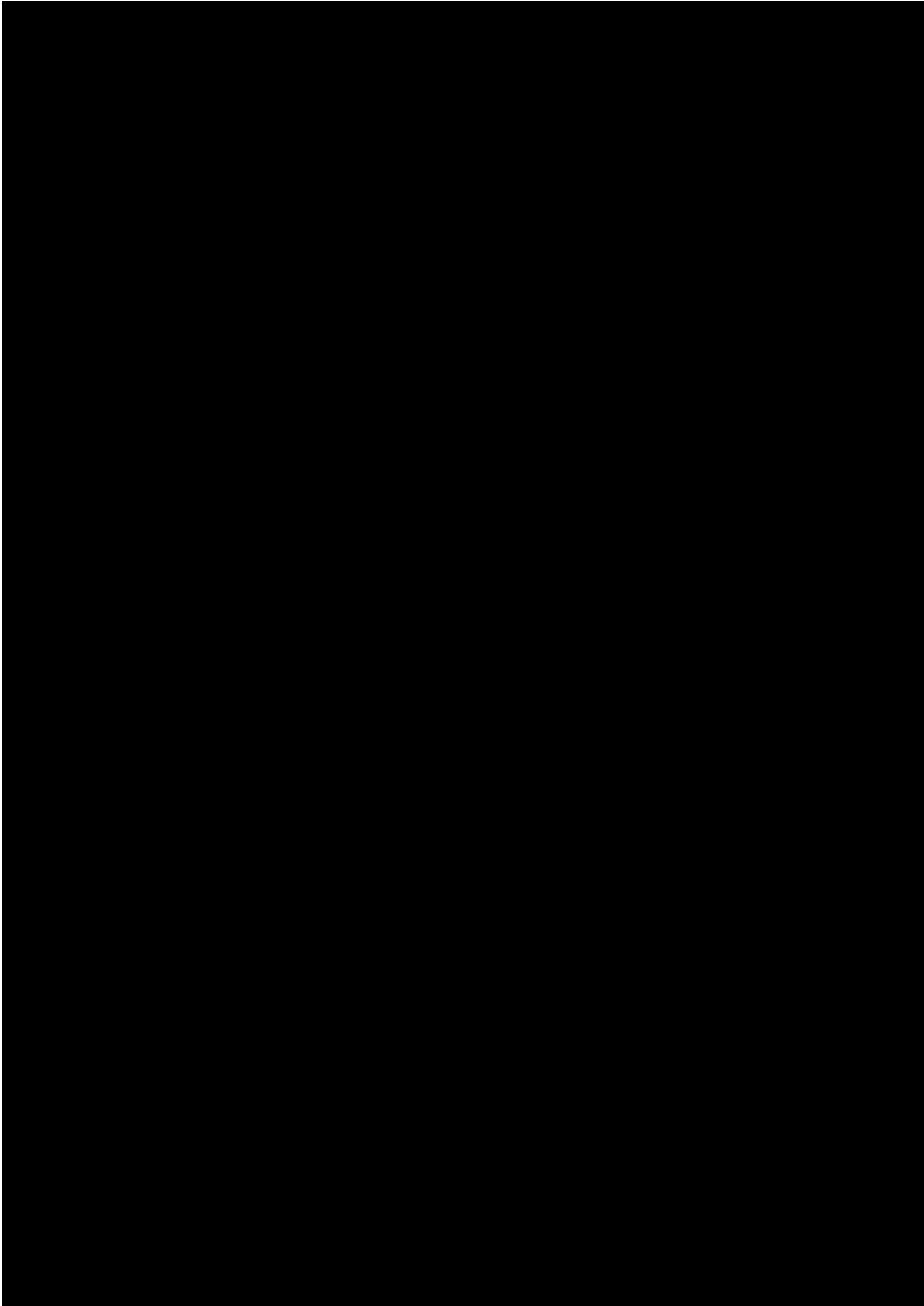

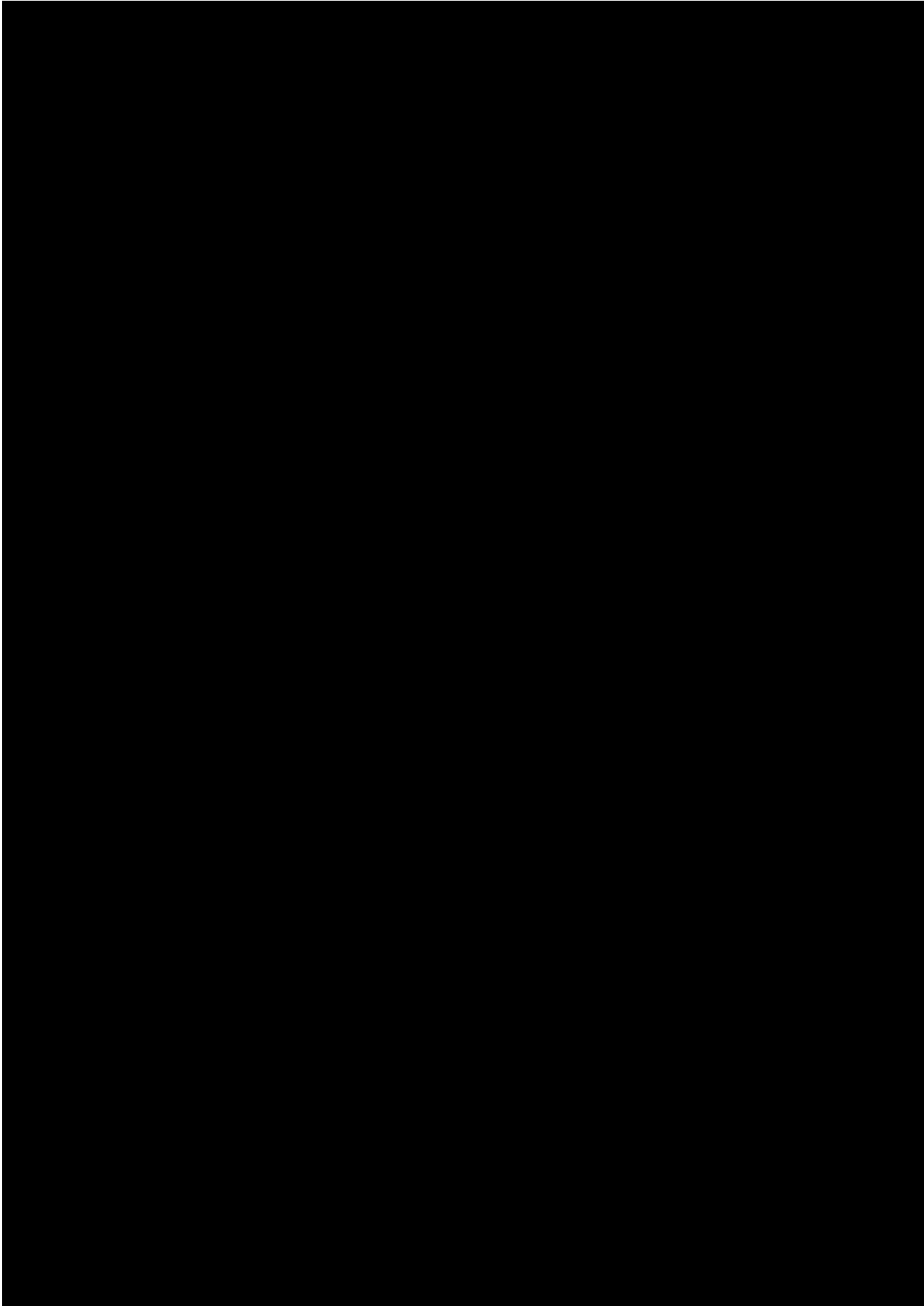

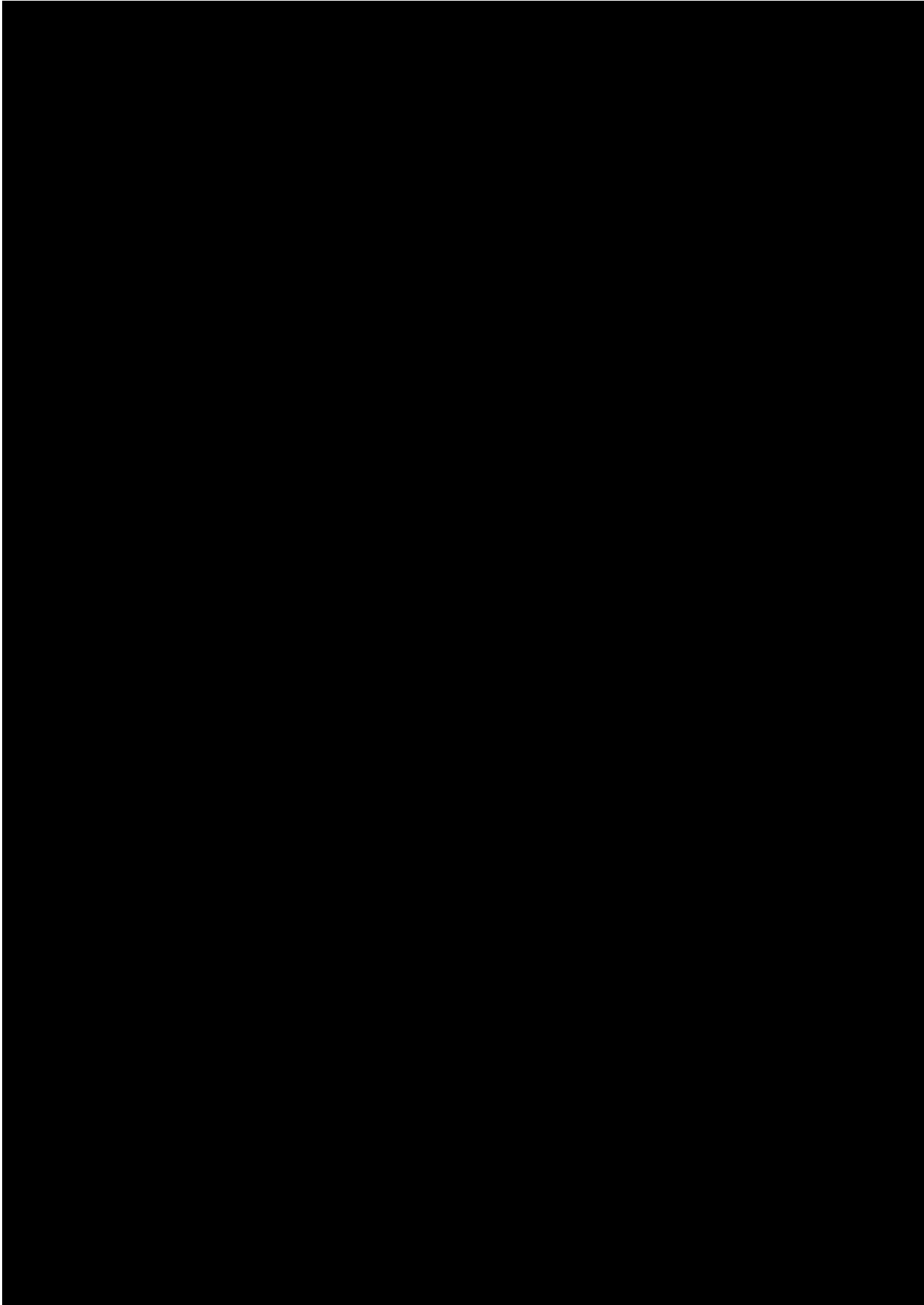



STRICTLY CONFIDENTIAL



**Annex 3, Page 2 of 4**

**3. Medication details (see note 5)**

<b>Prohibited Substance(s):</b>	<b>Dose of administration</b>	<b>Route of administration</b>	<b>Frequency of administration</b>
<b>1.</b>			
<b>2.</b>			
<b>3.</b>			

<b>Anticipated duration of this medication plan</b>	
---	--

Previous / Current TUE request(s):  yes  no

If yes: Date: .....

Anti-Doping Organization:

Result (*attach previous TUE(s)*):

If appropriate, reasons for not prescribing alternative therapies (*see note 6*): .....

.....

.....

.....

**4. Please note additional information and attach sufficient medical information to substantiate the diagnosis and the necessity to use a prohibited substance:**

.....

.....

.....

.....

**Annex 3, Page 3 of 4**



## 5. Medical practitioner's and shooter's declaration

I, ..... certify the above-mentioned substance/s for the above-named shooter has been/are to be administered as the correct treatment for the above-named medical condition.

**Signature of Medical Practitioner:** ..... **Date:** .....

I, ..... certify that the information under 1. is accurate and that I am requesting approval to use a Substance or Method from the WADA Prohibited List. I authorize the release of personal medical information to the ISSF as well as to WADA staff and to the WADA TUEC (Therapeutic Use Exemption Committee) under the provisions of the Code. I understand that if I ever wish to revoke the right of the ISSF TUEC or WADA TUEC to obtain my health information on my behalf, I must notify my medical practitioner in writing of that fact.

**Shooter's signature:** ..... **Date:**.....

**Parent's/Guardian's signature:** ..... **Date:** .....

**(if the athlete is a minor or has a disability preventing him/her to sign this form, a parent or guardian shall sign together with or on behalf of the athlete)**

## 6. Notes:

<b>Note 1</b>	Shooter's ID number The unique number given by ISSF
<b>Note 2</b>	Name, qualifications and medical specialty For example: Dr AB Cook, MD FRACP, Gastro-enterologist.
<b>Note 3</b>	<i>Diagnosis: Evidence confirming the diagnosis must be attached and forwarded with this application. The medical evidence should include a comprehensive medical history and the results of all relevant examinations, laboratory investigations and imaging studies. Copies of the original reports or letters should be included when possible. Evidence should be as objective as possible in the clinical circumstances and in the case of non-demonstrable conditions independent supporting medical opinion will assist this application.</i>
<b>Note 4</b>	NSO Chief Medical Officer <i>Where possible the Chief Medical Officer (CMO) of the sport involved should be notified of the application to the Anti-Doping Organization. When appropriate, the application should include a statement by the Medical Officer of the Athlete's national sport governing body, attesting to the necessity of the otherwise Prohibited Substance or Prohibited Method in the treatment of the athlete.</i>
<b>Note 5</b>	Medication details <i>Provide details concerning all prohibited substances or methods for which approval is sought. Use generic names (INN) and specify medication dose.</i>
<b>Note 6</b>	<i>If a permitted medication can be used in the treatment of the athlete's medical condition, please provide clinical justification for the requested use of the prohibited medication.</i>

**Incomplete Applications will be returned and will need to be resubmitted.**

Please submit the completed form to the Anti-Doping Organization and keep a copy of the completed form for your records.



**7. TUEC Decision (for office use only)**

**Date Received:**  
.....

**Application Complete:**  yes  no

**Office Notes:** .....

.....

.....

.....

**Name of TUEC Representative(s):** .....

**Signature(s):** .....

.....

**Date:** .....



## Therapeutic Use Exemptions

### Abbreviated Process

(beta-2 agonists by inhalation, glucocorticosteroids by non-systemic routes)

I apply for approval from the International Shooting Sport Federation, ISSF, for the therapeutic use of a prohibited substance on the WADA List of Prohibited Substances and Prohibited Methods that is subject to the Abbreviated Therapeutic Use Exemption Application Process.

Please complete all sections

#### 1. Shooter Information

Surname: ..... Given Names: .....

Female  Male  Shooter's ID number (see note 1): .....

Address: .....

City: ..... Country : ..... Postcode: .....

Date of Birth (dd/mm/yyyy): ..... Tel. Work: ..... Tel Home: .....

Mobile: ..... E-mail: ..... Fax: .....

National Shooting Federation: .....

If shooter with disability, indicate disability: .....

#### 2. Notifying medical practitioner

Name, qualifications and medical specialty (see note 2): .....

.....

Address: .....

E-mail address: .....

Tel. Work: ..... Mobile: .....

Tel. Home: ..... Fax: .....

Note 1: The unique number given by ISSF

Note 2: Name, qualifications and medical specialty

For example: Dr AB Cook, MD FRACP, Gastroenterologist.





**3. Medical information**

Diagnosis: .....  
Medical examination(s)/test(s) performed: .....

<b>Prohibited substance(s) (see note 3):</b>	<b>Dose of administration:</b>	<b>Route of administration:</b>	<b>Frequency of administration:</b>
<b>Anticipated duration of this medication plan:</b>			

**Additional information:** .....

**4. Medical practitioner's and shooter's declaration**

I, ..... certify the above-mentioned substance/s for the above named shooter has been/are to be administered as the correct treatment for the above named medical condition. I further certify that the use of alternative medications not on the Prohibited List would be unsatisfactory for the treatment of the above named medical condition. Specify reasons: .....

**Signature of Medical Practitioner:** ..... **Date:** .....

I, .....certify that the information under 1. is accurate and that I am requesting approval to use a Substance or Method from the WADA Prohibited list. I authorize the release of personal medical information to ISSF as well as to WADA staff and to the WADA TUEC (Therapeutic Use Exemption Committee) as well as to other Anti-Doping Organizations under the provision of the Code. I understand that if I ever wish to revoke the right of the ISSF TUEC or WADA TUEC to obtain my health information on my behalf, I must notify my medical practitioner in writing of that fact.

**Shooter's signature:** ..... **Date:** .....

**Parent's / Guardian's signature:** ..... **Date:** .....

*(if the shooter is a minor or has a disability preventing him/her to sign this form, a parent or guardian shall sign together with or on behalf of the athlete)*

Note 3: Use generic names (INN)<sup>2</sup>



**ISSF:International Shooting Sport Federation**  
**Διεθνής Ομοσπονδία του Αθλήματος**  
**της Σκοποβολής**

ISSF \* BavariaΚύκλος 21 \* D-80336 Munchen \* Germany

Phone: +49-89-5443550 \* e-mail: [issfmunich@cs.co](mailto:issfmunich@cs.co)

Fax : +49-89-54435544 \* Internet : <http://www.issf-shooting.org>

## **ΤΕΧΝΙΚΟΙ ΚΑΝΟΝΕΣ**

### **ΓΙΑ**

## **ΟΛΑ ΤΑ ΣΚΟΠΕΥΤΙΚΑ ΑΓΩΝΙΣΜΑΤΑ**

---

Έκδοση 2005 (Πρώτη Εκτύπωση, 09/2004)

Ισχύει από 1 Ιανουαρίου 2005



## **ΚΕΦΑΛΑΙΑ**

- 6.1.0 ΓΕΝΙΚΑ**
- 6.2.0 ΑΣΦΑΛΕΙΑ**
- 6.3.0 ΠΡΟΔΙΑΓΡΑΦΕΣ ΣΚΟΠΕΥΤΗΡΙΩΝ ΚΑΙ ΣΤΟΧΩΝ**
- 6.4.0 ΥΠΕΥΘΥΝΟΙ ΑΓΩΝΩΝ**
- 6.5.0 ΔΙΟΙΚΗΤΙΚΑ ΠΡΟ ΤΟΥ ΑΓΩΝΑ**
- 6.6.0 ΕΛΕΓΧΟΣ ΕΞΟΠΛΙΣΜΟΥ**
- 6.7.0 ΔΙΑΔΙΚΑΣΙΕΣ ΒΑΘΜΟΛΟΓΗΣΗΣ**
- 6.8.0 ΠΡΩΤΟΚΟΛΛΟ: ΑΠΟΝΟΜΕΣ ΚΑΙ ΡΕΚΟΡ**
- 6.9.0 ΣΧΕΣΕΙΣ ΜΕ ΤΑ ΜΜΕ**
- 6.10.0 ΚΑΤΑΛΟΓΟΣ ΟΛΩΝ ΤΩΝ ΔΙΑΓΡΑΜΜΑΤΩΝ**
- 6.11.0 ΠΙΝΑΚΑΣ ΠΕΡΙΕΧΟΜΕΝΩΝ**

**ΣΗΜΕΙΩΣΗ:** Στα σημεία όπου τα σχήματα και οι πίνακες περιέχουν συγκεκριμένες πληροφορίες, αυτές έχουν το ίδιο κύρος με τους αριθμημένους κανονισμούς.



## **6.1.0 ΓΕΝΙΚΑ**

### **6.1.1 Αντικείμενο και Σκοπός όλων των Κανόνων της ISSF**

Η ISSF συντάσσει τεχνικούς κανόνες για το άθλημα της σκοποβολής, για να καθορίζουν τον τρόπο διεξαγωγής σκοπευτικών αγώνων αναγνωρισμένων από την ISSF (βλέπε Γενικούς Κανονισμούς της ISSF Άρθρο 3.3.1). Σκοπός της ISSF είναι να πετύχει ομοιομορφία στη διεξαγωγή του αθλήματος της σκοποβολής ανά τον κόσμο για να προωθήσει την ανάπτυξη του αθλήματος. Οι τεχνικοί κανόνες της ISSF παρέχονται για να βοηθήσουν την επίτευξη του σκοπού αυτού.

**6.1.1.1 Οι Τεχνικοί Κανόνες της ISSF** περιλαμβάνουν κανόνες για την κατασκευή σκοπευτηρίων, για τους στόχους, τη βαθμολογία κλπ. για όλους τους τομείς σκοπευτικών αγωνισμάτων. Οι Ειδικόι Κανόνες (τομέων αγωνισμάτων) αναφέρονται ειδικά στους τέσσερις τομείς σκοπευτικών αγωνισμάτων: Τουφέκι, Πιστόλι, Κινητός Στόχος και Λειόκαννο.

**6.1.1.2 Οι Τεχνικοί και Ειδικόι Κανόνες της ISSF** εγκρίνονται από το Διοικητικό Συμβούλιο της ISSF σύμφωνα με το Άρθρο 1.7.2.5 του Καταστατικού της ISSF.

**6.1.1.3 Οι Τεχνικοί και Ειδικόι Κανόνες της ISSF** υπόκεινται στο Καταστατικό της ISSF και στους Γενικούς Κανονισμούς της ISSF.

**6.1.1.4 Οι Τεχνικοί και Ειδικόι Κανόνες της ISSF** εγκρίνονται ώστε να τίθενται σε ισχύ για ένα ελάχιστο διάστημα τεσσάρων ετών αρχίζοντας την 1 Ιανουαρίου του έτους που ακολουθεί τους Ολυμπιακούς Αγώνες. Εκτός από ειδικές περιπτώσεις οι Κανόνες της ISSF δεν αλλάζουν στη διάρκεια της τετραετούς αυτής περιόδου.

### **6.1.2 Εφαρμογή των Τεχνικών και Ειδικών Κανόνων της ISSF**

**6.1.2.1** Σε όλους αυτούς τους Κανόνες, οι αγώνες όπου μπορούν να κατοχυρωθούν παγκόσμια ρεκόρ και που επιβλέπονται από την ISSF σύμφωνα με τους Γενικούς Κανονισμούς της ISSF Άρθρο 3.2.1 αναφέρονται ως "Πρωταθλήματα επιβλεπόμενα από την ISSF".

**6.1.2.2** Οι Κανονισμοί της ISSF πρέπει να εφαρμόζονται σε όλα τα **Πρωταθλήματα της ISSF**.

**6.1.2.3** Η ISSF συνιστά να εφαρμόζονται οι Κανόνες της ISSF σε αγώνες που περιλαμβάνουν στο πρόγραμμά τους αγωνίσματα της ISSF, ακόμα και αν δεν μπορούν να κατοχυρωθούν σ' αυτούς **Παγκόσμια Ρεκόρ**. Τέτοιοι αγώνες αναφέρονται ως "Αγώνες Επιβλεπόμενοι από την ISSF".

### **6.1.3 Πεδίο Αναφοράς των Τεχνικών Κανόνων**

Οι Τεχνικοί Κανόνες περιλαμβάνουν :

**6.1.3.1** κανόνες για την προετοιμασία και την οργάνωση των Πρωταθλημάτων της ISSF,

**6.1.3.2** κανόνες για το σχεδιασμό της κατασκευής και των εγκαταστάσεων σκοπευτηρίων,

**6.1.3.3** κανόνες που αναφέρονται σε όλους τους τομείς αγωνισμάτων σκοποβολής ή σε περισσότερους από ένα τομείς αγωνισμάτων σκοποβολής

**6.1.4** Εκτός από την περίπτωση όπου ένας Κανόνας αναφέρεται ειδικά σε αγώνισμα ανδρών ή αγώνισμα γυναικών, πρέπει να ισχύει ομοιόμορφα και στα αγωνίσματα ανδρών και στα αγωνίσματα των γυναικών.



## **6.1.5 Οργάνωση και Διεξαγωγή των Πρωταθλημάτων της ISSF**

**6.1.5.1** Μία Οργανωτική Επιτροπή πρέπει να συσταθεί σύμφωνα με το Άρθρο 3.4.1 των Γενικών Κανονισμών της ISSF, και φέρει την ευθύνη για την προετοιμασία, διοίκηση και διεξαγωγή των σκοπευτικών αγώνων. Αντιπρόσωπος(οι) της ISSF μπορεί να προσκληθεί(ουν) ως τεχνικός(οι) σύμβουλος(οι) χωρίς δικαίωμα ψήφου.

**6.1.5.2** Ο Αρχηγός Βολής και οι κατάλληλοι Βοηθοί Επόπτες Βολής, ο Προϊστάμενος Διαιτητής και οι Διαιτητές, που διορίζονται από την Οργανωτική Επιτροπή οφείλουν να είναι υπεύθυνοι για τα τεχνικά θέματα και τη διεξαγωγή (όλων) των μεμονωμένων σκοπευτικών αγωνισμάτων.

**6.1.5.3** Ο Επικεφαλής της επιτροπής βαθμολογίας και οι ανάλογοι επόπτες βαθμολογίας που διορίζονται από την Οργανωτική Επιτροπή είναι υπεύθυνοι για τα αποτελέσματα.

**6.1.5.4** Ο Επικεφαλής του ελέγχου εξοπλισμού και ανάλογοι επόπτες ελέγχου εξοπλισμού που διορίζονται από την Οργανωτική Επιτροπή είναι υπεύθυνοι για τον έλεγχο εξοπλισμού.

## **6.2.0 ΑΣΦΑΛΕΙΑ**

### **Η ΑΣΦΑΛΕΙΑ ΕΙΝΑΙ (ΖΗΤΗΜΑ) ΥΨΙΣΤΗΣ ΣΗΜΑΣΙΑΣ.**

**6.2.1** Οι Κανόνες της ISSF διατυπώνουν μόνο τις ειδικές προδιαγραφές ασφάλειας που απαιτούνται από την ISSF για χρήση στα Πρωταθλήματα της ISSF. Οι αναγκαίοι και ιδιαίτεροι κανονισμοί ασφάλειας σκοπευτηρίων διαφέρουν από χώρα σε χώρα. Γι' αυτό το λόγο δεν αναφέρονται λεπτομέρειες σ' αυτούς τους Κανονισμούς. Η ασφάλεια ενός σκοπευτηρίου εξαρτάται, κατά ένα μεγάλο ποσοστό, από τις τοπικές συνθήκες και πρόσθετοι κανόνες ασφάλειας μπορούν να καθιερωθούν από την Οργανωτική Επιτροπή. Η Οργανωτική Επιτροπή πρέπει να γνωρίζει τις αρχές ασφαλείας ενός σκοπευτηρίου και να πάρει τα απαραίτητα μέτρα για την εφαρμογή τους. Η Οργανωτική Επιτροπή φέρει την ευθύνη για την ασφάλεια. Οι υπεύθυνοι ομάδων και οι σκοπευτές πρέπει να ενημερωθούν για τυχόν ειδικούς κανονισμούς.

**6.2.2** Η ασφάλεια των σκοπευτών, των υπευθύνων βολής και των θεατών, απαιτεί συνεχή και προσεκτική φροντίδα στο χειρισμό των όπλων και προσοχή στις μετακινήσεις μέσα στο σκοπευτήριο. Αυτοπειθαρχία είναι αναγκαία από μέρους όλων. Σε περιπτώσεις που επιδεικνύεται έλλειψη αυτοπειθαρχίας αποτελεί καθήκον των υπευθύνων βολής να επιβάλλουν την πειθαρχία και καθήκον των σκοπευτών και οι υπευθύνων ομάδων να τους βοηθήσουν σε τέτοια επιβολή.

## **6.2.3 Προστασία Αυτιών**

(Σχετικές) ανακοινώσεις πρέπει να είναι εμφανώς αναρτημένες και προστατευτικά αυτιών να είναι διαθέσιμα σε ΟΛΑ τα άτομα που βρίσκονται στο χώρο του σκοπευτηρίου. Όλοι οι σκοπευτές και άλλα πρόσωπα που βρίσκονται στην άμεση περιοχή της γραμμής βολής, συνιστάται να φορούν ωτοασπίδες, κάλυπτρα αυτιών ή παρόμοια προστατευτικά μέσα. Προστατευτικά αυτιών με τη μορφή ωτοασπίδων ή καλύπτρων (όχι από απλό βαμβάκι) πρέπει να παρέχονται σε όλους τους υπεύθυνους σκοπευτηρίου των οποίων τα καθήκοντα απαιτούν να βρίσκονται αυτοί κοντά στη γραμμή βολής κατά τη διάρκεια της βολής (δηλ. Σημειωτές, Επόπτες Βολής, Κριτές κλπ). Προστατευτικά αυτιών που περιλαμβάνουν συσκευές λήψης οποιουδήποτε τύπου δεν επιτρέπονται στους σκοπευτές.



## **6.3.0 ΠΡΟΔΙΑΓΡΑΦΕΣ ΣΚΟΠΕΥΤΗΡΙΩΝ ΚΑΙ ΣΤΟΧΩΝ**

### **6.3.1 Γενικές Προδιαγραφές Χάρτινων Στόχων**

**6.3.1.1 Δείγματα** όλων των χάρτινων στόχων (5 από κάθε τύπο) και των πήλινων δίσκων (20 δίσκοι προκριματικού και 20 δίσκοι με σκόνη για τον Τελικό) που πρόκειται να χρησιμοποιηθούν στα Πρωταθλήματα της ISSF πρέπει να υποβληθούν στον Γενικό Γραμματέα της ISSF, για να επαληθεύσει ότι πληρούν τις προδιαγραφές της ISSF, τουλάχιστον έξι (6) μήνες πριν την έναρξη των εν λόγω Πρωταθλημάτων (βλέπε Γενικούς Κανονισμούς της ISSF, Άρθρο 3.5.4).

**6.3.1.2 Η ποιότητα και οι διαστάσεις** όλων των στόχων θα εξεταστούν ξανά από τους Τεχνικούς Αντιπροσώπους πριν από την έναρξη των πρωταθλημάτων της ISSF. Μόνο στόχοι που είναι ίδιοι με τα εγκεκριμένα δείγματα μπορούν να χρησιμοποιηθούν.

**6.3.1.3 Το χαρτί** των στόχων πρέπει να έχει χρώμα και να είναι από υλικό που δεν προκαλεί αντανάκλασεις (ματ), έτσι ώστε ο μαύρος κύκλος σκοπεύσεως (κέντρο) να είναι ευκρινώς ορατός κάτω από κανονικές συνθήκες φωτισμού στις κατάλληλες αποστάσεις. Το χαρτί των στόχων και οι κύκλοι βαθμολόγησης πρέπει να διατηρούν την ακρίβεια των διαστάσεων τους σε όλες τις καιρικές και κλιματολογικές συνθήκες. Το χαρτί των στόχων πρέπει να είναι τέτοιο ώστε οι τρύπες από τις σφαίρες να μην προξενούν υπερβολικό σκίσιμο ή παραμόρφωση.

**6.3.1.4 Τα εσωτερικά δέκα** οφείλουν να βαθμολογούνται, αλλά είναι για την καθοδήγηση των σκοπευτών και βαθμολογούνται μόνο για την επίλυση ισοπαλιών σύμφωνα με αυτούς τους Κανόνες.

**6.3.1.5** Οι διαστάσεις όλων των κύκλων βαθμολόγησης μετρούνται από τα έξω άκρα (εξωτερική διάμετρος) των κύκλων βαθμολόγησης.

**6.3.1.6** Στα πρωταθλήματα της ISSF επιτρέπονται μόνο στόχοι με ένα (1) μαύρο κύκλο σκοπεύσεως, εκτός από την περίπτωση του Κινητού Στόχου (βλέπε Κανόνα 6.3.2.7.2).

**6.3.1.7** Οι στόχοι διαιρούνται σε ζώνες βαθμολόγησης από κύκλους βαθμολόγησης. Βολές που πετυχαίνουν μία ζώνη βαθμολόγησης πιστώνονται με τον αριθμό των βαθμών που αντιστοιχεί σε αυτή τη ζώνη βαθμολόγησης.

### **6.3.1.8 Στόχοι Ηλεκτρονικής Βαθμολόγησης**

**6.3.1.8.1** Το Σύστημα Ηλεκτρονικής Βαθμολόγησης στόχων αποτελείται από έναν προσομοιωμένο στόχο με το δικό του μηχανισμό ηλεκτρονικής βαθμολόγησης, μια οθόνη στη θέση (θυρίδα) βολής, έναν εκτυπωτή που καταγράφει την αξία βολής και ένα απομακρυσμένο πίνακα για τους θεατές. Το πρόσωπο του στόχου είναι ένα άσπρο χαρτόνι χωρίς κύκλους βαθμολόγησης. Στο κέντρο υπάρχει μια τρύπα η οποία είναι στο μέγεθος του μαύρου τμήματος του επιλεγμένου στόχου.



## 6.3.2 Χάρτινοι Στόχοι Αγώνα

### 6.3.2.1 Στόχος Τουφεκίου 300 μέτρων

Κύκλος 10	100 χιλ.	(±0.5 χιλ. )	Κύκλος 5	600 χιλ.	(±3.0 χιλ. )
Κύκλος 9	200 χιλ.	(±1.0 χιλ. )	Κύκλος 4	700 χιλ.	(±3.0 χιλ. )
Κύκλος 8	300 χιλ.	(±1.0 χιλ. )	Κύκλος 3	800 χιλ.	(±3.0 χιλ. )
Κύκλος 7	400 χιλ.	(±3.0 χιλ. )	Κύκλος 2	900 χιλ.	(±3.0 χιλ. )
Κύκλος 6	500 χιλ.	(±3.0 χιλ. )	Κύκλος 1	1000 χιλ.	(±3.0 χιλ. )

Εσωτερικό Δέκα = 50 χιλ. (±0.5 χιλ.).

Μαύρο, από κύκλο 5 σε κύκλο 10 = 600 χιλ. (±3.0 χιλ.).

Πάχος κύκλου: 0.5 χιλ. - 1.0 χιλ..

Ελάχιστο ορατό μέγεθος χαρτονιού στόχου: 1300 χιλ. x 1300 χιλ. (ή ελάχιστο 1020 χιλ. x 1020 χιλ. με την προϋπόθεση ότι η επιφάνεια πάνω στην οποία στερεώνεται ο στόχος έχει το ίδιο χρώμα με το στόχο).

Οι αξίες των κύκλων βαθμολόγησης 1-9 τυπώνονται μέσα στις ζώνες βαθμολόγησης, σε διαγώνιες στήλες που σχηματίζουν μεταξύ τους ορθή γωνία.

Στη ζώνη βαθμολόγησης 10 βαθμών δεν σημειώνεται αριθμός.

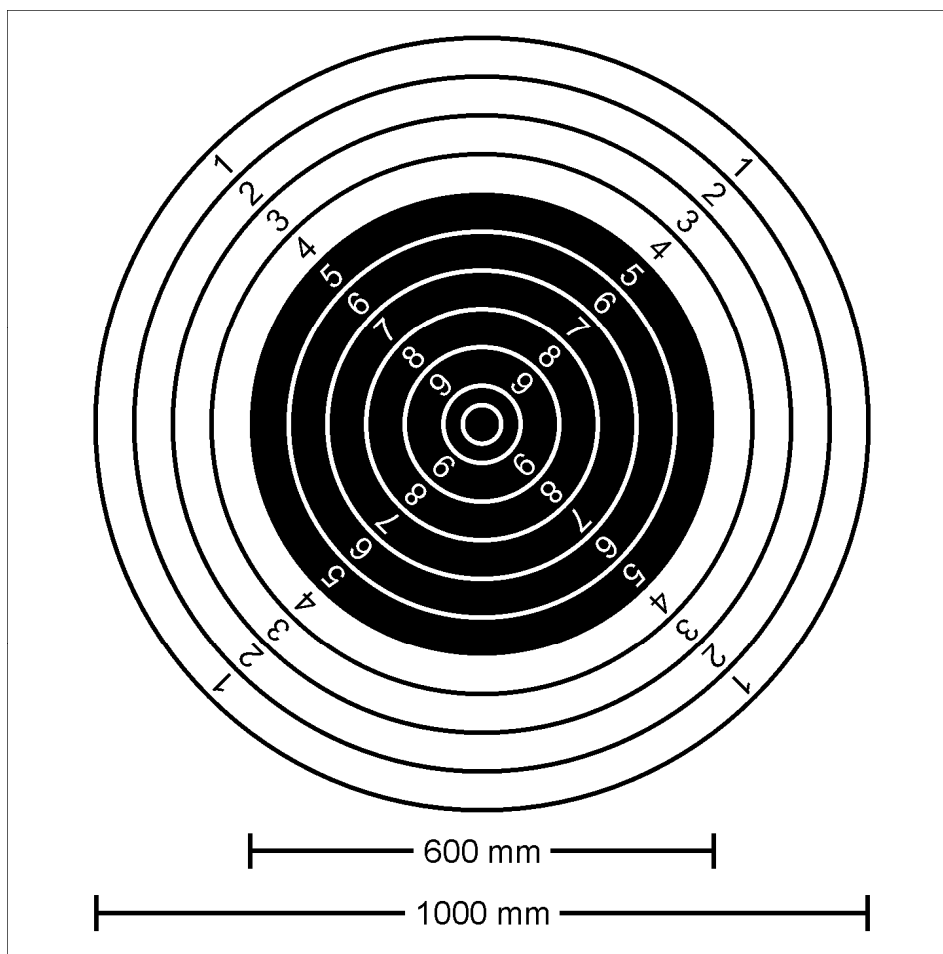

Στόχος Τουφεκίου 300 μέτρων



### 6.3.2.2 Στόχος Τουφεκίου 50 μέτρων

Κύκλος 10	10.4 χιλ.	(±0.1 χιλ. )	Κύκλος 5	90.4 χιλ.	(±0.5 χιλ. )
Κύκλος 9	26.4 χιλ.	(±0.2 χιλ. )	Κύκλος 4	106.4 χιλ.	(±0.5 χιλ. )
Κύκλος 8	42.4 χιλ.	(±0.2 χιλ. )	Κύκλος 3	122.4 χιλ.	(±0.5 χιλ. )
Κύκλος 7	58.4 χιλ.	(±0.5 χιλ. )	Κύκλος 2	138.4 χιλ.	(±0.5 χιλ. )
Κύκλος 6	74.4 χιλ.	(±0.5 χιλ. )	Κύκλος 1	154.4 χιλ.	(±0.5 χιλ. )

Εσωτερικό Δέκα = 5 χιλ. (±0.1 χιλ.).

Διάμετρος μαύρου κύκλου σκοπεύσεως από μέρος του 3 έως το 10: 112,4 χιλ. (± 0,5 χιλ).

Πάχος Κύκλου: 0.2 χιλ. έως 0.3 χιλ..

Ελάχιστο ορατό μέγεθος χαρτονιού στόχου: 250 χιλ. x 250 χιλ..

Οι αξίες των κύκλων βαθμολόγησης 1-8 τυπώνονται στις ζώνες βαθμολόγησης, σε κατακόρυφες και οριζόντιες στήλες, που σχηματίζουν μεταξύ τους ορθή γωνία.

Στις ζώνες βαθμολόγησης 9 και 10 βαθμών δεν σημειώνεται αριθμός.

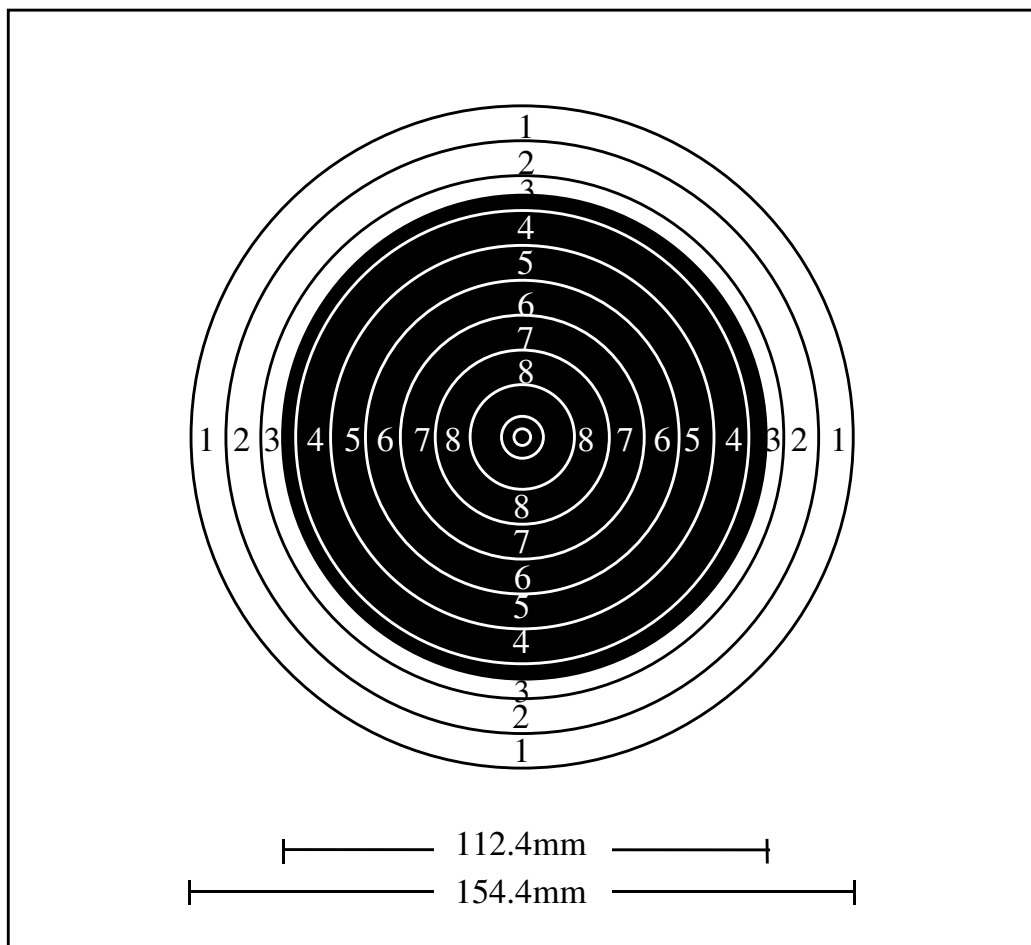

Στόχος Τουφεκίου 50 μέτρων





### 6.3.2.3 Στόχος Αεροβόλου Τουφεκίου 10 μέτρων

Κύκλος 10	0.5 χιλ.	(±0.1 χιλ.)	Κύκλος 5	25.5 χιλ.	(±0.1 χιλ.)
Κύκλος 9	5.5 χιλ.	(±0.1 χιλ.)	Κύκλος 4	30.5 χιλ.	(±0.1 χιλ.)
Κύκλος 8	10.5 χιλ.	(±0.1 χιλ.)	Κύκλος 3	35.5 χιλ.	(±0.1 χιλ.)
Κύκλος 7	15.5 χιλ.	(±0.1 χιλ.)	Κύκλος 2	40.5 χιλ.	(±0.1 χιλ.)
Κύκλος 6	20.5 χιλ.	(±0.1 χιλ.)	Κύκλος 1	45.5 χιλ.	(±0.1 χιλ.)

Εσωτερικό Δέκα: Όταν ο κύκλος 10 (κουκίδα) έχει εξαιρεθεί τελείως από τη βολή, όπως προσδιορίζεται με τη χρήση καμπαρί ΠΡΟΣ ΤΑ ΜΕΣΑ 4,5 χιλ Αεροβόλου Τουφεκίου.

Μαύρο από κύκλους 4 έως 9 = 30.5 χιλ. (±0.1 χιλ.).

Ο κύκλος 10 είναι μια άσπρη κουκίδα = 0.5 χιλ. (±0.1 χιλ.).

Πάχος κύκλου: 0.1 χιλ. έως 0.2 χιλ..

Ελάχιστο ορατό μέγεθος χαρτονιού στόχου: 80 χιλ. x 80 χιλ..

Οι αξίες των κύκλων βαθμολόγησης 1-8 τυπώνονται στις ζώνες βαθμολόγησης, σε κατακόρυφες και οριζόντιες στήλες, που σχηματίζουν μεταξύ τους ορθή γωνία. Στη ζώνη βαθμολόγησης 9 βαθμών δεν σημειώνεται αριθμός. Το 10 είναι μια άσπρη κουκίδα.

Χαρτόνια φόντου 170 χιλ x 170 χιλ, όμοια σε χρώμα με το υλικό του στόχου πρέπει να παρέχονται για τη βελτίωση της ορατότητας του στόχου.

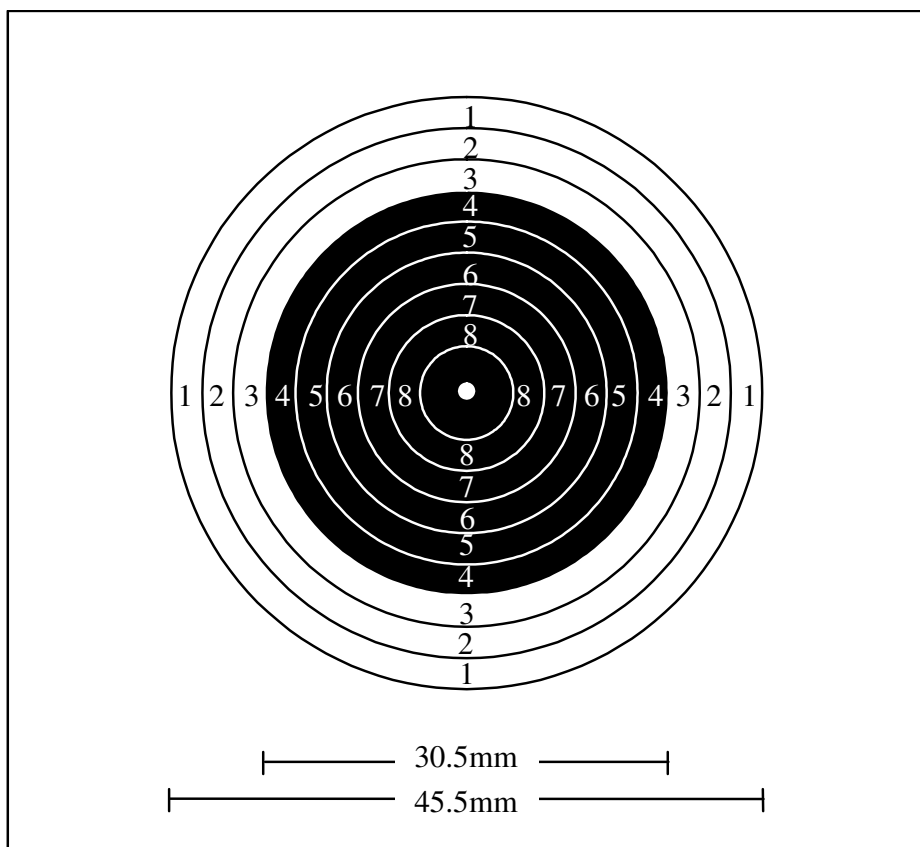

Στόχος Αεροβόλου Τουφεκίου 10 μέτρων



#### 6.3.2.4 Στόχος 25 μέτρων Πιστολίου Ταχείας Βολής

(για το αγώνισμα Πιστολίου Ταχύτητας και το γύρο Ταχείας Βολής των αγωνισμάτων του Πιστολίου Κεντρικής Πυροδότησης και του Πιστολίου 25μ):

Κύκλος 10	100 χιλ.	(±0.4 χιλ.)	Κύκλος 7	340 χιλ.	(±1.0 χιλ.)
Κύκλος 9	180 χιλ.	(±0.6 χιλ.)	Κύκλος 6	420 χιλ.	(±1.0 χιλ.)
Κύκλος 8	260 χιλ.	(±1.0 χιλ.)	Κύκλος 5	500 χιλ.	(±1.0 χιλ.)

Εσωτερικό Δέκα: 50 χιλ. (±0.2 χιλ.).

Μαύρο από κύκλους 5 έως 10 = 500 χιλ. (±1.0 χιλ.).

Πάχος Κύκλου: 0.5 χιλ. έως 1.0 χιλ..

Ελάχιστο ορατό μέγεθος χαρτονιού στόχου: πλάτος: 550 χιλ.

ύψος: 520 χιλ.– 550 χιλ..

Οι αξίες των κύκλων βαθμολόγησης 5-9 τυπώνονται στις ζώνες βαθμολόγησης, μόνο σε κατακόρυφες στήλες. Στη ζώνη βαθμολόγησης 10 βαθμών δεν σημειώνεται αριθμός. Οι αριθμοί βαθμολόγησης οφείλουν να έχουν ύψος περίπου 5 χιλ και πάχος περίπου 0,5 χιλ. Άσπρες οριζόντιες γραμμές σκόπευσης αντικαθιστούν τις αξίες βαθμολόγησης στην αριστερή και τη δεξιά πλευρά του κέντρου του στόχου. Η κάθε γραμμή έχει μήκος 125 χιλ και πλάτος 5 χιλ.

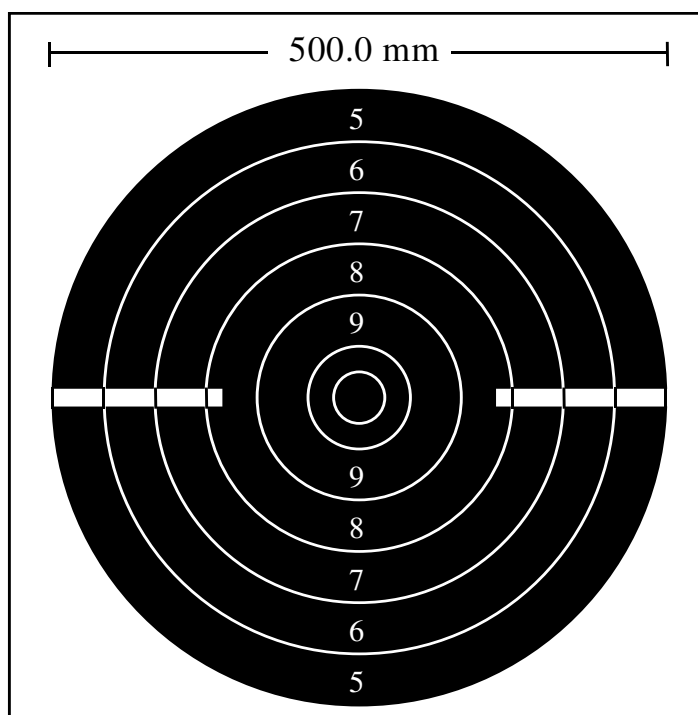

Στόχος 25 μέτρων Πιστολίου Ταχύτητας



### 6.3.2.5 Στόχος 25 Μέτρων και 50 Μέτρων Πιστολιού Ακριβείας

(Για τα αγωνίσματα Πιστολιού 50 μ και Πιστολιού Στάνταρτ 25 μ και το γύρο ακριβείας των αγωνισμάτων Πιστολιού Κεντρικής Πυροδότησης και Πιστολιού Γυναικών 25 μ)

Κύκλος 10	50 χιλ.	(±0.2 χιλ.)	Κύκλος 5	300 χιλ.	(±1.0 χιλ.)
Κύκλος 9	100 χιλ.	(±0.4 χιλ.)	Κύκλος 4	350 χιλ.	(±1.0 χιλ.)
Κύκλος 8	150 χιλ.	(±0.6 χιλ.)	Κύκλος 3	400 χιλ.	(±1.0 χιλ.)
Κύκλος 7	200 χιλ.	(±1.0 χιλ.)	Κύκλος 2	450 χιλ.	(±1.0 χιλ.)
Κύκλος 6	250 χιλ.	(±1.0 χιλ.)	Κύκλος 1	500 χιλ.	(±1.0 χιλ.)

Εσωτερικό Δέκα: 25 χιλ. (±0.2 χιλ.).

Μαύρο από Κύκλους 7 έως 10 = 200 χιλ. (±1.0 χιλ.).

Πάχος Κύκλου: 0.2 χιλ. έως 0.5 χιλ.

Ελάχιστο ορατό μέγεθος χαρτονιού στόχου: πλάτος: 550 χιλ.

ύψος: 520 χιλ.- 550 χιλ..

Οι αξίες των κύκλων βαθμολόγησης 1-9 τυπώνονται στις ζώνες βαθμολόγησης, σε κατακόρυφες και οριζόντιες στήλες που σχηματίζουν μεταξύ τους ορθή γωνία. Στη ζώνη 10 βαθμών δεν σημειώνεται αριθμός. Οι αριθμοί των ζωνών βαθμολόγησης οφείλουν να έχουν ύψος περίπου 10 χιλ, πάχος 1 χιλ και να διαβάζονται εύκολα με κοινά σκοπευτικά τηλεσκόπια στην κατάλληλη απόσταση.

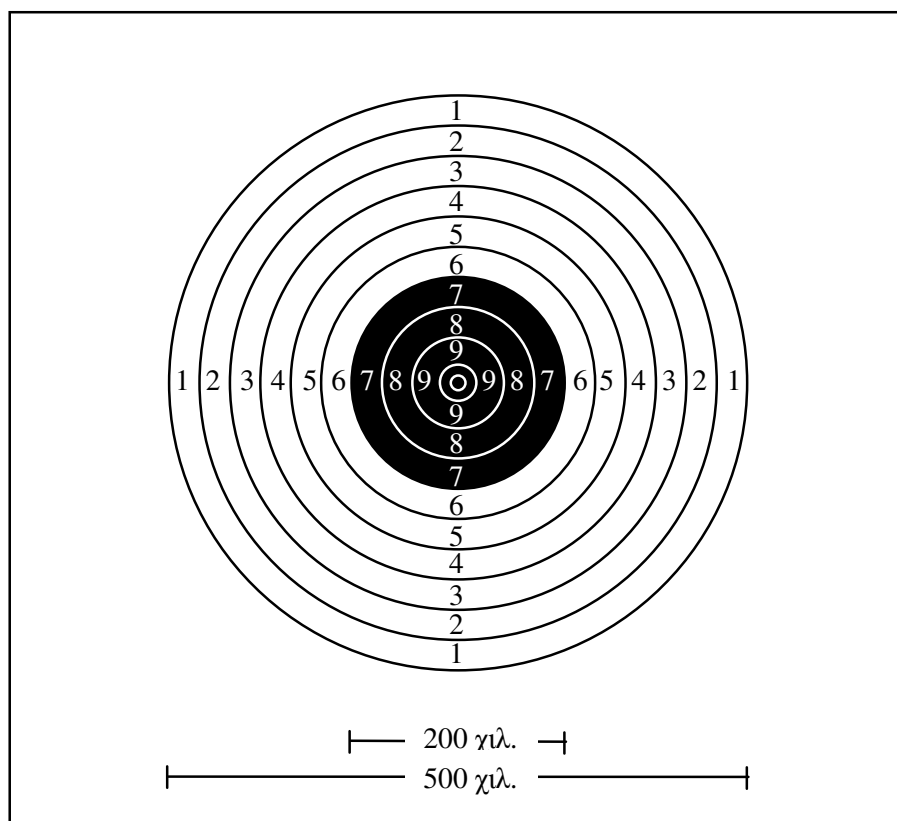

Στόχος 25 Μέτρων / 50 Μέτρων Πιστολιού Ακριβείας



### 6.3.2.6 Στόχος 10 μέτρων Αεροβόλου Πιστολίου

Κύκλος 10	11.5 χιλ.	(±0.1 χιλ.)	Κύκλος 5	91.5 χιλ.	(±0.5 χιλ.)
Κύκλος 9	27.5 χιλ.	(±0.2 χιλ.)	Κύκλος 4	107.5 χιλ.	(±0.5 χιλ.)
Κύκλος 8	43.5 χιλ.	(±0.2 χιλ.)	Κύκλος 3	123.5 χιλ.	(±0.5 χιλ.)
Κύκλος 7	59.5 χιλ.	(±0.5 χιλ.)	Κύκλος 2	139.5 χιλ.	(±0.5 χιλ.)
Κύκλος 6	75.5 χιλ.	(±0.5 χιλ.)	Κύκλος 1	155.5 χιλ.	(±0.5 χιλ.)

Εσωτερικό Δέκα: 5.0 χιλ. (±0.1 χιλ.).

Μαύρο από Κύκλους 7 έως 10 = 59.5 χιλ. (±0.5 χιλ.).

Πάχος Κύκλου: 0.1 χιλ. έως 0.2 χιλ..

Ελάχιστο ορατό μέγεθος χαρτονιού στόχου: 170 χιλ. x 170 χιλ..

Οι αξίες των κύκλων βαθμολόγησης 1-8 τυπώνονται στις ζώνες βαθμολόγησης, σε κατακόρυφες και οριζόντιες στήλες, που σχηματίζουν μεταξύ τους ορθή γωνία. Οι ζώνες 9 και 10 δεν σημειώνονται με αριθμό. Οι αριθμοί των ζωνών βαθμολόγησης δεν πρέπει να είναι ψηλότεροι από 2 χιλ

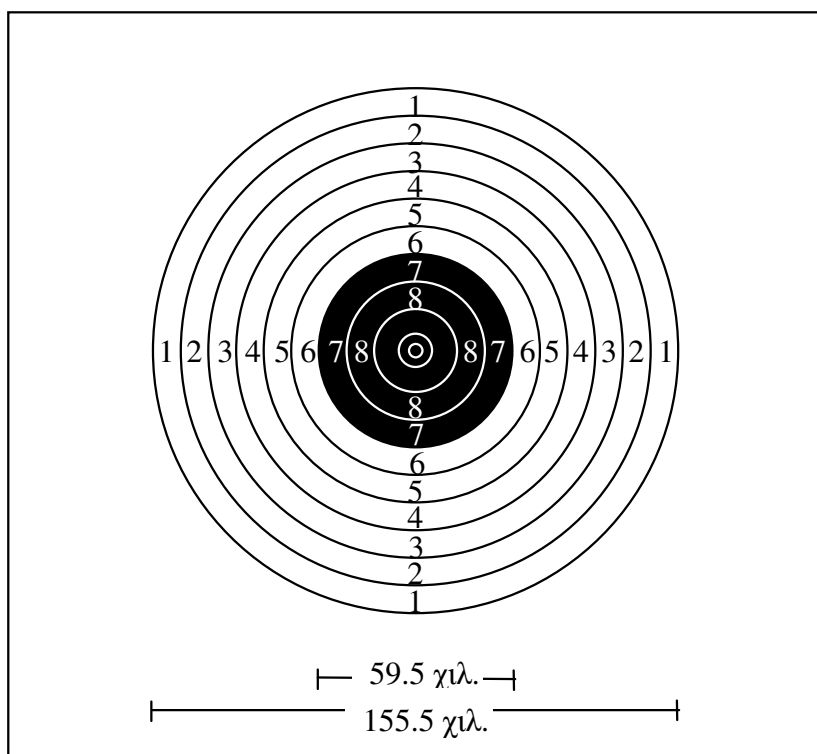

Στόχος 10 μέτρων Αεροβόλου Πιστολίου



### 6.3.2.7 Κινητός Στόχος

#### 6.3.2.7.1 Κινητός Στόχος 50μ

Ο Κινητός Στόχος 50μ απεικονίζει ένα αγριογούρουνο που τρέχει, με τους κύκλους βαθμολόγησης τυπωμένους στον ώμο του ζώου. Οι στόχοι πρέπει να είναι τυπωμένοι σ' ένα μόνο χρώμα. Ο Κινητός Στόχος είναι τυπωμένος ώστε να δείχνει το ζώο να τρέχει προς τα αριστερά και προς τα δεξιά. Το ζώο πρέπει να τυπωθεί σε χαρτόνι στόχου με παραλληλόγραμμο σχήμα. Το κόψιμο του πλαισίου (του στόχου) ώστε να ακολουθεί το σχήμα του ζώου δεν επιτρέπεται (βλέπε Σχήμα).

Κύκλος 10	60 χιλ. (±0.2 χιλ.)	Κύκλος 5	230 χιλ. (±1.0 χιλ.)
Κύκλος 9	94 χιλ. (±0.4 χιλ.)	Κύκλος 4	264 χιλ. (±1.0 χιλ.)
Κύκλος 8	128 χιλ. (±0.6 χιλ.)	Κύκλος 3	298 χιλ. (±1.0 χιλ.)
Κύκλος 7	162 χιλ. (±0.8 χιλ.)	Κύκλος 2	332 χιλ. (±1.0 χιλ.)
Κύκλος 6	196 χιλ. (±1.0 χιλ.)	Κύκλος 1	366 χιλ. (±1.0 χιλ.)

Εσωτερικό Δέκα: 30 χιλ. (±0.2 χιλ.).

Πάχος Κύκλου: 0.5 χιλ. έως 1.0 χιλ..

Το κέντρο του κύκλου 10 πρέπει να απέχει 500 χιλ από την άκρη του ρύγχους του αγριογούρουνου, απόσταση που μετράται σε οριζόντια γραμμή.

Οι αξίες κύκλων Βαθμολόγησης 1 έως 9 πρέπει να τυπώνονται ευκρινώς στις κατάλληλες ζώνες βαθμολόγησης σε διαγώνιες στήλες που σχηματίζουν ορθή γωνία.

Επιτρέπεται η χρήση επισκευαστικών (ανταλλακτικών) κέντρων στόχου (C) ή μισών στόχων (B). Το ανταλλακτικό κέντρο πρέπει να προσαρμοστεί σωστά σ'ολόκληρο το στόχο.

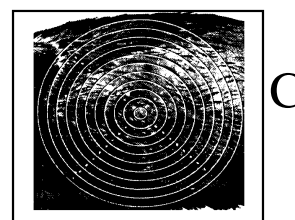
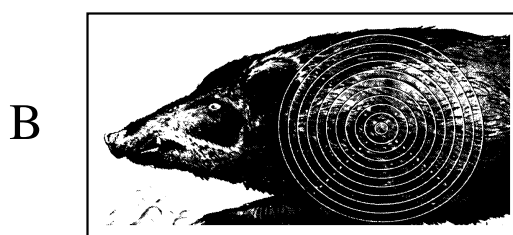
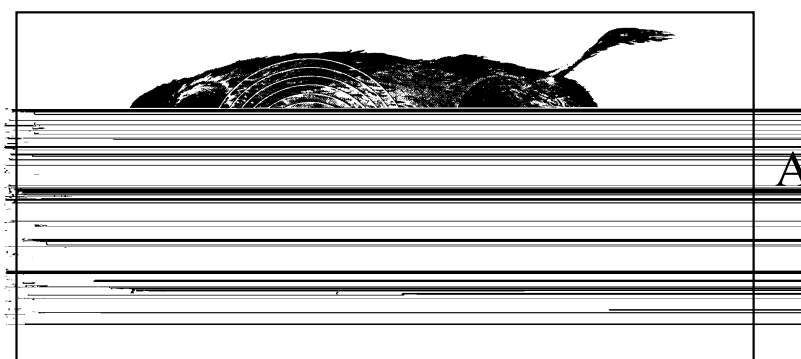

Κινητός Στόχος 50 μέτρων



### 6.3.2.7.2 Κινητός Στόχος 10 μέτρων

Ο Κινητός Στόχος 10 μέτρων αποτελείται από μία μονή κάρτα (χαρτόνι) με δύο ζώνες βαθμολόγησης η κάθε μια με κύκλους 1 έως 10 στις δύο πλευρές της και ένα μόνο σημείο σκόπευσης στο κέντρο.

Κύκλος 10	5.5 χιλ. (±0.1 χιλ.)	Κύκλος 5	30.5 χιλ. (±0.1 χιλ.)
Κύκλος 9	10.5 χιλ. (±0.1 χιλ.)	Κύκλος 4	35.5 χιλ. (±0.1 χιλ.)
Κύκλος 8	15.5 χιλ. (±0.1 χιλ.)	Κύκλος 3	40.5 χιλ. (±0.1 χιλ.)
Κύκλος 7	20.5 χιλ. (±0.1 χιλ.)	Κύκλος 2	45.5 χιλ. (±0.1 χιλ.)
Κύκλος 6	25.5 χιλ. (±0.1 χιλ.)	Κύκλος 1	50.5 χιλ. (±0.1 χιλ.)

Το εσωτερικό Δέκα είναι άσπρο: 0.5 χιλ. (±0.1 χιλ.), μετρούμενο με τον ίδιο τρόπο όπως οι κύκλοι 3 – 10.

Μαύρο από Κύκλους 5 έως 10 = 30.5 χιλ. (±0.1 χιλ.).

Πάχος Κύκλου: 0.1 χιλ. έως 0.2 χιλ..

Προτεινόμενο μέγεθος χαρτονιού στόχου: 260 χιλ x 150 χιλ. (ελάχιστο 260 χιλ x 140 χιλ)

Το κέντρο του κύκλου 10 πρέπει να απέχει 70 χιλ από το κέντρο του σημείου σκόπευσης, απόσταση που μετράται σε οριζόντια γραμμή.

Οι αξίες των κύκλων βαθμολόγησης 1 έως 9 πρέπει να τυπώνονται ευκρινώς στις κατάλληλες ζώνες βαθμολόγησης σε διαγώνιες στήλες που σχηματίζουν μεταξύ τους ορθή γωνία.

Το σημείο σκόπευσης είναι μαύρο με εξωτερική διάμετρο 15,5 χιλ και οφείλει να περιλαμβάνει άσπρους κύκλους μεγέθους ίσου με αυτό του κύκλου 10 (5,5 χιλ) και του κύκλου 9 (10,5 χιλ) και μια λευκή κεντρική κουκίδα (0,5 χιλ).

#### 6.3.2.7.2.1 Χάρτινος Κινητός Στόχος 10 Μέτρων

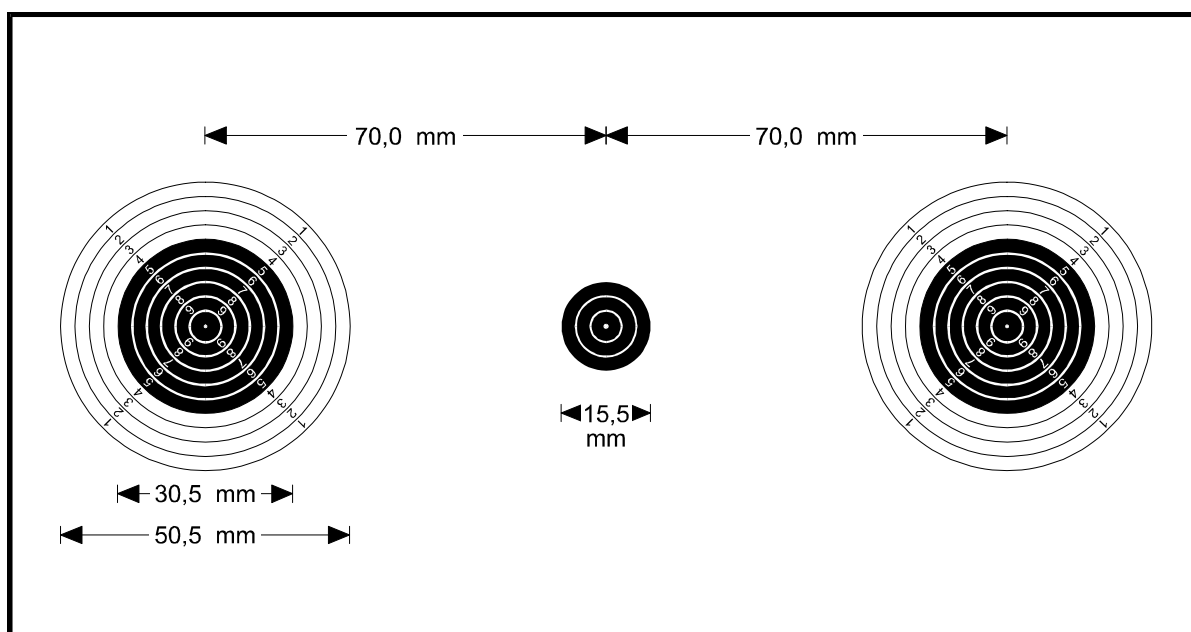



### 6.3.2.7.2.2 Ηλεκτρονικός κινητός στόχος 10μ

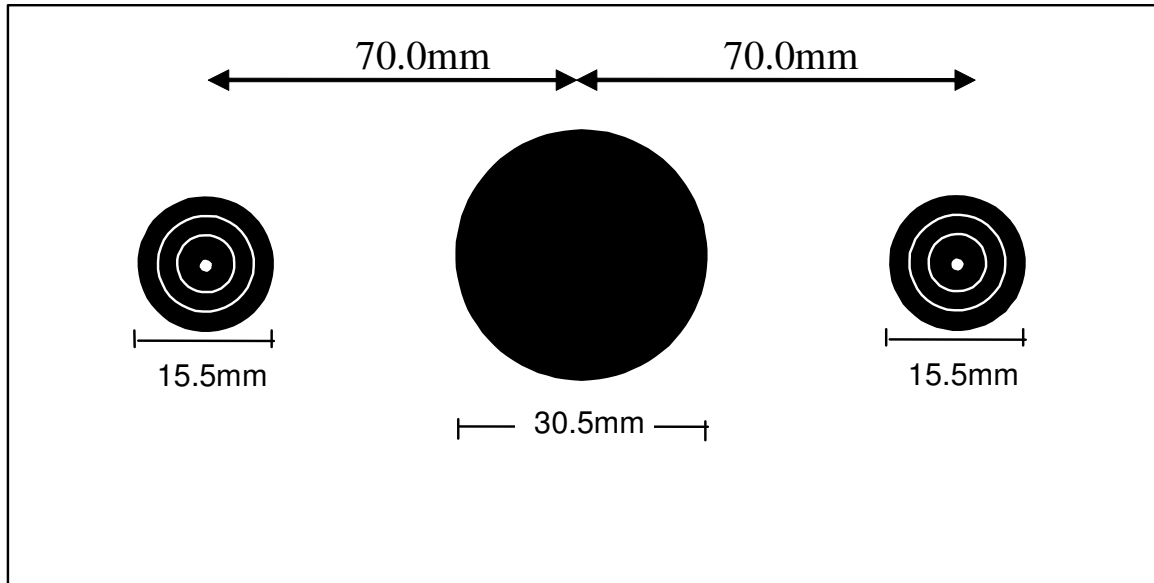

Η διάμετρος 30,5 χιλ είναι τρύπα.



### 6.3.2.8 Πήλινοι Στόχοι - δίσκοι (για τα αγωνίσματα λειόκαννου όπλου)

Διάμετρος:	110 χιλ. ( $\pm 1$ χιλ.).
Ύψος:	25 χιλ. to 26 χιλ..
Βάρος:	105 γρ ( $\pm 5$ γρ).

Το χρώμα των δίσκων μπορεί να είναι εξ ολοκλήρου μαύρο, άσπρο, κίτρινο, ή πορτοκαλί. Ή, όλος ο θόλος μπορεί να χρωματιστεί άσπρος, κίτρινος ή πορτοκαλί. Ή, ένας δακτύλιος γύρω στο θόλο μπορεί να χρωματιστεί άσπρος, κίτρινος ή πορτοκαλί.

Το χρώμα του πήλινου δίσκου πρέπει να διευκρινίζεται σε όλα τα προγράμματα των Πρωταθλημάτων της ISSF. Το χρώμα του δίσκου που επιλέγεται για ένα Πρωτάθλημα της ISSF πρέπει να είναι ευκρινώς ορατό στο φόντο του σκοπευτηρίου κάτω από όλες τις κανονικές συνθήκες φωτισμού. Δίσκοι του ίδιου χρώματος πρέπει να χρησιμοποιούνται στην προπόνηση. Δίσκοι γεμισμένοι με χρωματιστή σκόνη οφείλουν να χρησιμοποιούνται στους Τελικούς και να έχουν τις ίδιες προδιαγραφές.

### 6.3.2.9 Γενικές Προδιαγραφές Πήλινων Δίσκων

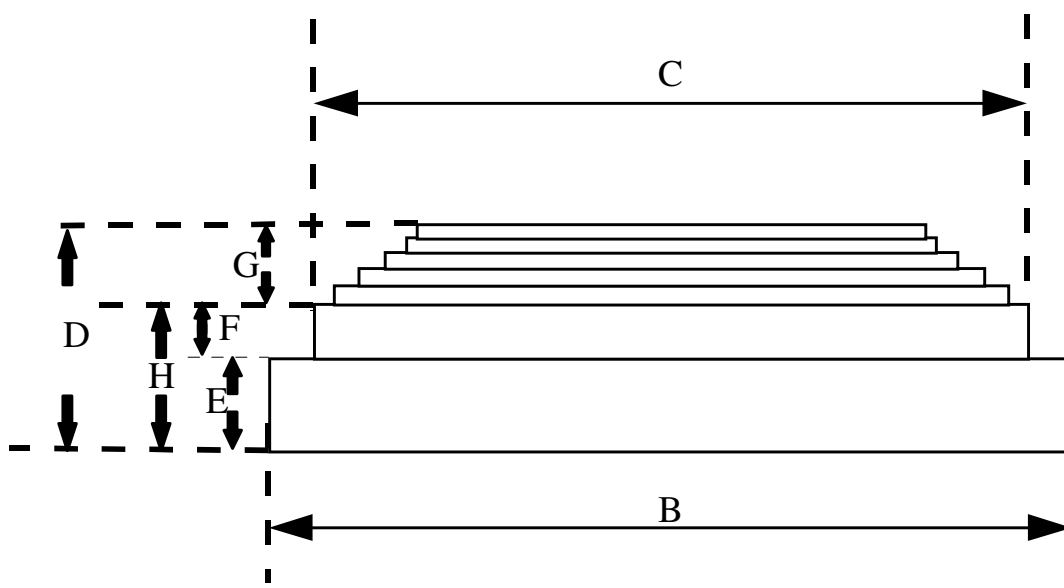

A-Βάρος	105 γρ $\pm 5$ γρ	E-Ύψος Βάσης	11 χιλ. $\pm 1$ χιλ.
B-Διάμετρος Βάσης $\varnothing$	110 χιλ. $\pm 1$ χιλ.	F-Ύψος Περιστρεφόμενου Δακτυλίου	7 χιλ. $\pm 1$ χιλ.
C-Περιστρεφόμενος Δακτύλιος $\varnothing$	95 χιλ. – 98 χιλ.	G-Ύψος Θόλου*	8 χιλ. $\pm 1$ χιλ.
D-Συνολικό Ύψος	25 χιλ. – 26 χιλ.	H-Ύψος Δακτυλίου & Βάσης	18 χιλ. $\pm 1$ χιλ.

\* "G" Το πραγματικό σχήμα του θόλου του δίσκου πρέπει να κατασκευαστεί με τρόπο που να παρέχει την καλύτερη δυνατή αεροδυναμική σχεδίαση και ευστάθεια πτήσης.

"Θραυστότητα" – οι δίσκοι πρέπει να μπορούν να αντέξουν τη δύναμη της μηχανής του εκτοξευτήρα όταν τα εκτοξεύει σε απόσταση 80 μ και να σπάζουν εύκολα όταν βληθούν από φυσίγγια με κανονικές γομώσεις Τραπ και Σκητ της ISSF μέσα στις νόμιμες αποστάσεις Βολής.





### 6.3.3 Χάρτινοι Δοκιμαστικοί Στόχοι

Οι δοκιμαστικοί στόχοι πρέπει να σημειώνονται καθαρά με μία μαύρη διαγώνια ρίγα στην επάνω δεξιά γωνία του στόχου. Η ρίγα πρέπει να είναι ευκρινώς ορατή με γυμνό μάτι στην κατάλληλη απόσταση σε κανονικές συνθήκες φωτισμού (Εκτός από τον Στόχο Πιστολιού Ταχύτητας).

### 6.3.4 Πίσω (δεύτεροι) Στόχοι, Πίσω Κάρτες, Φύλλα Ελέγχου

Τουφέκι	Κανόνας	7.6.3.3
Πιστόλι	Κανόνας	8.6.3.3, 8.6.3.4, και 8.6.3.5
Κινητός Στόχος	Κανόνας	10.6.3.17.5

#### 6.3.4.1 Πίσω (δεύτεροι) στόχοι για σκοπευτήρια 50μ.

Για τον εντοπισμό διαγώνιων βολών, εάν είναι δυνατόν, πρέπει να χρησιμοποιούνται και συνιστώνται πίσω (δεύτεροι) στόχοι 0.5μ – 1μ. πίσω από τους στόχους. Η ακριβής απόσταση ανάμεσα στον στόχο και στον πίσω στόχο πρέπει να μετρηθεί και να καταγραφεί. Όσο αυτό είναι δυνατόν, αυτή η απόσταση πρέπει να είναι η ίδια σε όλους τους στόχους.

### 6.3.5 Προδιαγραφές Σκοπευτηρίων

#### 6.3.5.1 Γενικά για όλους τους τομείς Αγωνισμάτων

**6.3.5.1.1** Οι Τεχνικοί Αντιπρόσωποι της ISSF, σύμφωνα με τους Γενικούς Κανονισμούς της ISSF Άρθρα 3.4.2., 3.4.3 και 3.4.4, και σε συνεργασία με τον Διευθυντή Αγώνων και τους υπεύθυνους σκοπευτηρίου που έχουν διοριστεί από την Οργανωτική Επιτροπή για τους διάφορους τομείς αγωνισμάτων, οφείλουν να επιθεωρήσουν τα σκοπευτήρια και τον εξοπλισμό για όλα τα Πρωταθλήματα της ISSF. Μπορούν να εγκρίνουν μικρές παρεκκλίσεις από τις προδιαγραφές των Κανόνων της ISSF που δεν έρχονται σε αντίθεση με τον σκοπό και το πνεύμα των Κανόνων και Κανονισμών της ISSF, με εξαίρεση το ότι αποκλίσεις στις αποστάσεις βολής και στις προδιαγραφές στόχων δεν επιτρέπονται. Οι συμμετέχουσες χώρες ή ομοσπονδίες πρέπει να ενημερώνονται για όλες τις εγκεκριμένες παρεκκλίσεις πριν από την τελευταία ημερομηνία υποβολής συμμετοχών για τον αγώνα.

**6.3.5.1.2** Τα νέα **υπαίθρια σκοπευτήρια** πρέπει να κατασκευάζονται έτσι ώστε ο ήλιος να βρίσκεται όσο είναι δυνατόν περισσότερο πίσω από τον σκοπευτή στη διάρκεια της ημέρας του αγώνα.

### 6.3.6 Κοινές Προδιαγραφές για Σκοπευτήρια Τουφεκιού και Πιστολιού 300 μ, 50 μ, 25 μ και 10 μ

**6.3.6.1** Τα σκοπευτήρια πρέπει να έχουν μία γραμμή στόχων και μία **γραμμή βολής**. Η γραμμή βολής πρέπει να είναι παράλληλη με τη γραμμή των στόχων. Οι θέσεις βολής (θυρίδες) τοποθετούνται πίσω από τη γραμμή βολής.

**6.3.6.2** Το σκοπευτήριο μπορεί να περιστοιχίζεται από τοίχους, εάν αυτό είναι απαραίτητο, για λόγους ασφάλειας. Προστασία ενάντια στην ακούσια έξοδο των άστοχων βολών μπορεί επίσης να παρασχεθεί από εγκάρσια συστήματα (προστατευτικών) πλακών ανάμεσα στη γραμμή βολής και τη γραμμή των στόχων.

**6.3.6.3** Προστασία ενάντια στη βροχή, τον ήλιο και τον άνεμο πρέπει να παρέχεται σύμφωνα με τους Γενικούς Κανόνες της ISSF, Άρθρο 3.5.1.2. Η προστασία αυτή πρέπει να είναι τέτοια που να μην παρέχει εμφανές πλεονέκτημα σε οποιαδήποτε θυρίδα ή μέρος του σκοπευτηρίου.

**6.3.6.3.1** Τα σκοπευτήρια των 300μ θα πρέπει να έχουν τουλάχιστον 290μ ανοικτά στον ουρανό.



- 6.3.6.3.2** Τα σκοπευτήρια των 50μ θα πρέπει να έχουν τουλάχιστον 45μ ανοικτά στον ουρανό.
- 6.3.6.3.3** Τα σκοπευτήρια των 25μ θα πρέπει να έχουν τουλάχιστον 12,5μ ανοικτά στον ουρανό.
- 6.3.6.3.3.1** Τα σκοπευτήρια των 50 μ και 25 μ θα πρέπει, όποτε αυτό είναι δυνατό, να είναι υπαίθρια σκοπευτήρια αλλά μπορούν κατ' εξαίρεση να είναι εσωτερικά ή κλειστά σκοπευτήρια αν απαιτείται από νομικές ή κλιματολογικές συνθήκες.
- 6.3.6.3.4** Τα σκοπευτήρια των 10 μ αεροβόλων όπλων για αγώνες της ISSF και Ολυμπιακούς Αγώνες οφείλουν να είναι εγκατεστημένα σε κλειστό χώρο σύμφωνα με τον Γενικό Κανονισμό της ISSF Άρθρο 3.5.1.
- 6.3.6.4 Χώρος Αγώνα**
- 6.3.6.4.1** Απαγορεύεται το κάπνισμα στο σκοπευτήριο και στο χώρο των θεατών.
- 6.3.6.5** Πρέπει να υπάρχει αρκετός χώρος πίσω από τις θέσεις βολής για να εκτελούν τα καθήκοντα τους οι υπεύθυνοι βολής και οι Κριτές.
- 6.3.6.5.1** Χώρος πρέπει να παρέχεται για τους **θεατές**. Ο χώρος αυτός πρέπει να χωρίζεται από τον χώρο των σκοπευτών και των υπευθύνων με ένα κατάλληλο εμπόδιο τοποθετημένο τουλάχιστον 5 μέτρα πίσω από τη γραμμή βολής.
- 6.3.6.6** Η χρήση κινητών τηλεφώνων, γουόκυ – τώκυ, συσκευών τηλειδιοποίησης ή παρομοίων συσκευών από διαγωνιζόμενους, προπονητές και υπεύθυνους ομάδων ενώ βρίσκονται μέσα στον αγωνιστικό χώρο απαγορεύεται. Όλα τα κινητά τηλέφωνα κλπ. πρέπει να είναι **ΑΠΕΝΕΡΓΟΠΟΙΗΜΕΝΑ**.
- 6.3.6.6.1** Πρέπει να υπάρχουν εμφανείς ανακοινώσεις που να δείχνουν στους θεατές ότι τα κινητά τηλέφωνα πρέπει να είναι απενεργοποιημένα και ότι φωτογράφιση με **φλας** απαγορεύεται.
- 6.3.6.7** Κάθε σκοπευτήριο πρέπει να είναι εξοπλισμένο με ένα μεγάλο ρολόι στην κάθε άκρη της αίθουσας που είναι καθαρά ορατό από τους σκοπευτές και τους υπεύθυνους.
- 6.3.6.8** Τα πλαίσια ή οι μηχανισμοί των στόχων πρέπει να σημειώνονται με αριθμούς που αντιστοιχούν στον αριθμό της θέσης βολής τους. Οι αριθμοί πρέπει να είναι αρκετά μεγάλοι ώστε να φαίνονται εύκολα σε κανονικές συνθήκες βολής με κανονική όραση στην κατάλληλη απόσταση. Οι αριθμοί πρέπει να έχουν εναλλασσόμενα και αντίθετα χρώματα και να είναι καθαρά ορατοί σε όλη τη διάρκεια του αγώνα, είτε οι στόχοι είναι ορατοί είτε όχι.
- 6.3.6.9** Οι στόχοι πρέπει να στερεώνονται με τέτοιο τρόπο ώστε να παρουσιάζουν αμελητέα κίνηση ακόμα και σε ισχυρούς ανέμους.
- 6.3.6.10** Οποιοδήποτε σύστημα στόχων μπορεί να χρησιμοποιηθεί, με την προϋπόθεση ότι εγγυάται τον απαραίτητο βαθμό ασφάλειας, ακριβούς ελέγχου του (συγ)χρονισμού, και αποτελεσματική, ακριβή και γρήγορη βαθμολόγηση και αλλαγή των στόχων.
- 6.3.6.11** Εάν χρησιμοποιούνται Σημειωτές, το γραφείο και η καρέκλα τους πρέπει να τοποθετούνται πίσω από κάθε θέση βολής και με τρόπο που να μην ενοχλούνται οι σκοπευτές.
- 6.3.6.12** Πρέπει να παρέχεται σύστημα για την επικοινωνία ανάμεσα στους Επόπτες Βολής στη γραμμή βολής και οποιοδήποτε προσωπικό βρίσκεται πίσω από τους στόχους και χειρίζεται τους μηχανισμούς των στόχων ή εργάζεται στην κρύπτη.



**6.3.6.13** Εάν χρησιμοποιούνται κρύπτες με ένα βαθμολογητή για κάθε στόχο πρέπει να υπάρχει σύστημα για τη μεταβίβαση σημάτων ανάμεσα στο Σημειωτή και στον Βαθμολογητή.

### **6.3.7 Σημαίες Ανέμου για Σκοπευτήρια Τουφεκιού και Πιστολιού 300μ και 50μ**

**6.3.7.1** Απαγορεύονται οι ιδιωτικοί δείκτες ανέμου.

**6.3.7.2** Οι παραλληλόγραμμες σημαίες ανέμου που καταδεικνύουν την κίνηση του αέρα στο σκοπευτήριο πρέπει να είναι κατασκευασμένες από βαμβακερό υλικό που ζυγίζει περίπου 150 γρ / μ<sup>2</sup>. Πρέπει να τοποθετούνται όσο πιο κοντά γίνεται στην τροχιά των σφαιρών, χωρίς να παρεμποδίζουν τις σφαίρες ή τη θέα του στόχου από τον σκοπευτή κατά τη σκόπευση. Το χρώμα των σημαιών ανέμου πρέπει να έρχεται σε αντίθεση με αυτό του φόντου. Δίχρωμες ή ριγέ σημαίες ανέμου επιτρέπονται και συνιστώνται.

#### **6.3.7.2.1**

<b>Μέγεθος σημαιών ανέμου</b>		
Σκοπευτήρια	Αποστάσεις	Μέγεθος σημαίας
Σκοπευτήρια 50 μ	10 μ and 30 μ	50 χιλ. x 400 χιλ.
Σκοπευτήρια 300 μ	50 μ	50 χιλ. x 400 χιλ.
	100 μ και 200 μ	200 χιλ. x 750 χιλ.

**6.3.7.3** Στα σκοπευτήρια των 50 μ (τουφεκιού και πιστολιού), σημαίες ανέμου πρέπει να τοποθετούνται σε αποστάσεις (βλ.6.3.7.2.1) από τη γραμμή βολής, πάνω στις νοητές γραμμές που χωρίζουν την κάθε θέση βολής και τον αντίστοιχο στόχο της από τις παρακείμενες θέσεις βολής και στόχους. Οι σημαίες πρέπει να τοποθετούνται από τη μεριά του σκοπευτή της οποιασδήποτε προστατευτικής πλάκας.

**6.3.7.3.1** Αν ένα σκοπευτήριο 50μ χρησιμοποιείται και σαν κλειστό σκοπευτήριο 10μ, οι σημαίες ανέμου των 10μ οφείλουν να τοποθετηθούν αρκετά μακριά έξω από τους τοίχους ώστε να παρέχουν ένδειξη του ανέμου.

**6.3.7.4** Στα σκοπευτήρια 300 μ σημαίες ανέμου πρέπει να τοποθετούνται σε αποστάσεις (6.3.7.2.1) από τη γραμμή βολής πάνω στις νοητές γραμμές που χωρίζουν κάθε τέταρτη (4η) θέση βολής και τον αντίστοιχο στόχο της από την επόμενη θέση βολής και στόχο. Οι σημαίες πρέπει να τοποθετούνται από την μεριά του σκοπευτή της οποιασδήποτε προστατευτικής πλάκας.

### **6.3.8 Αποστάσεις Βολής**

**6.3.8.1** Τα Παγκόσμια Ρεκόρ θα ισχύουν μόνο αν το σκοπευτήριο πληροί τις προδιαγραφές που διευκρινίζονται στον Κανονισμό 6.3.8.3.

**6.3.8.2** Οι αποστάσεις βολής πρέπει να μετρούνται από τη γραμμή βολής μέχρι την πρόσοψη (επιφάνεια) του στόχου. Εάν χρησιμοποιούνται στόχοι που ο χειρισμός τους γίνεται από την κρύπτη, η απόσταση πρέπει να μετρηθεί έως την πρόσοψη του μπροστινού στόχου, που οφείλει πάντα να είναι ο στόχος αγώνα.



**6.3.8.3** Οι αποστάσεις βολής πρέπει να είναι όσο είναι δυνατόν πιο ακριβείς, τηρώντας τις ακόλουθες επιτρεπτές ανοχές.

Σκοπευτήριο 300 μ	+/- 1.00 μ
Σκοπευτήριο 50 μ	+/- 0.20 μ
Σκοπευτήριο 25 μ	+/- 0.10 μ
Σκοπευτήριο 10 μ	+/- 0.05 μ
Σκοπευτήριο 50 μ κινητού στόχου	+/- 0.20 μ
Σκοπευτήριο 10 μ κινητού στόχου	+/- 0.05 μ

**6.3.8.4** Σε σκοπευτήρια 50 μ, που συνδυάζουν τουφέκι, πιστόλι και κινητό στόχο, η επιτρεπτή ανοχή μπορεί να αυξηθεί σε + 2,50 μ για  $T_{\text{Πογ}}$



### 6.3.11 Οριζόντιες Ανοχές για Θέσεις Βολής σε Σκοπευτήρια Κινητού Στόχου 10μ και 50μ και Πιστολιού 25 μ

Το κέντρο των θέσεων βολής πρέπει να τοποθετείται ως εξής:

6.3.11.1 για σκοπευτήρια Ταχύτητας, σύμφωνα με το κέντρο της ομάδας των πέντε στόχων,

6.3.11.2 για σκοπευτήρια Κινητού Στόχου, σύμφωνα με το κέντρο του ανοίγματος,

6.3.11.3 το κέντρο της θέσης βολής πρέπει να είναι προσανατολισμένο στο κέντρο του αντίστοιχου στόχου ή ανοίγματος. Οι μέγιστες οριζόντιες αποκλίσεις από έναν άξονα (από το κέντρο της θέσης βολής) που χαράσσεται κάθετα (90 μοίρες) προς το κέντρο του στόχου ή του ανοίγματος είναι:

	Μέγιστη απόκλιση και στις δύο κατευθύνσεις
Σκοπευτήριο 25 μ	0.75 μ
Σκοπευτήριο 50 μ Κινητού Στόχου	2.00 μ
Σκοπευτήριο 10 μ Κινητού Στόχου	0.40 μ

### 6.3.12 Γενικές Προδιαγραφές Θέσεων Βολής για Σκοπευτήρια 300μ, 50μ, 10μ

Η θέση βολής πρέπει να είναι κατασκευασμένη με τρόπο ώστε να μη δονείται ή κινείται όταν άλλα άτομα περνούν κοντά της. Από τη γραμμή βολής έως μία απόσταση περίπου 1,2 μ προς τα πίσω, η θέση βολής πρέπει να είναι επίπεδη προς όλες τις κατευθύνσεις. Το υπόλοιπο της θέσης βολής πρέπει είτε να είναι επίπεδο είτε να έχει κατηφορική κλίση προς τα πίσω με απώλεια ύψους μερικών εκατοστών.

6.3.12.1 Εάν η βολή γίνεται από τραπέζια, τα τραπέζια πρέπει να έχουν μήκος περίπου 2,2 μ και πλάτος από 0,8 μ έως 1,0 μ, να είναι συμπαγή και σταθερά, και να μπορούν να αφαιρεθούν. Τα **τραπέζια βολής** μπορούν να έχουν μία μέγιστη κλίση 10 εκ προς τα πίσω.

6.3.12.2 Η θέση βολής πρέπει να είναι εξοπλισμένη με:

6.3.12.2.1 αφαιρούμενο ή ρυθμιζόμενο πάγκο ή σταντ , ύψους 0,7 μ έως 0,8 μ.,

6.3.12.2.2 ένα χαλάκι για τη βολή στις στάσεις πρηνηδόν και γονυπετώ. Το μπροστινό μέρος του χαλιού πρέπει να είναι κατασκευασμένο από συμπίεσιμο υλικό πάχους όχι περισσότερο από 50 χιλ, με διαστάσεις περίπου 50 εκ x 75 εκ, που δεν δίνει ένδειξη λιγότερη από 10 χιλ όταν συμπιεσθεί με τη συσκευή μέτρησης που χρησιμοποιείται για τη μέτρηση του πάχους του ρουχισμού τουφεκιού. Το υπόλοιπο μέρος του χαλιού πρέπει να έχει μέγιστο πάχος 50 χιλ και ελάχιστο πάχος 2 χιλ. Οι ελάχιστες ολικές διαστάσεις του πρέπει να είναι 80 εκ x 200 εκ. Επιτρέπεται η εναλλακτική λύση με δύο χαλάκια, ένα παχύ κι ένα λεπτό, που μαζί δεν πρέπει να υπερβαίνουν τις διαστάσεις που αναφέρονται σ' αυτό τον κανονισμό. Η χρήση ιδιωτικών χαλιών απαγορεύεται,

6.3.12.2.3 μία καρέκλα ή σκαμνάκι για το σκοπευτή,

6.3.12.2.4 αν χρησιμοποιούνται χάρτινοι στόχοι, μία καρέκλα και ένα γραφείο για τον Σημειωτή και ένα τηλεσκόπιο πρέπει να παρέχονται,

6.3.12.2.5 Έναν πίνακα αποτελεσμάτων, διαστάσεων περίπου 50εκ x 50εκ, πάνω στο οποίο ο Σημειωτής μπορεί να καταγράψει την ανεπίσημη βαθμολογία για τους θεατές. Ο πίνακας αποτελεσμάτων πρέπει να είναι τοποθετημένος έτσι ώστε να είναι εύκολα ορατός από τους θεατές, αλλά να μην παρεμποδίζει τη θέα προς τους σκοπευτές.



- 6.3.12.2.6** Όταν είναι απαραίτητο να εγκατασταθούν διαχωριστικά παραβάν στη γραμμή βολής, αυτά πρέπει να είναι κατασκευασμένα από διαφανές υλικό σε ελαφρύ πλαίσιο. Τα παραβάν πρέπει να προεξέχουν τουλάχιστον 50 εκ μπροστά από τη γραμμή βολής, και να έχουν ελάχιστες διαστάσεις 1,5 μ μήκος x 2,0 μ ύψος. Πρέπει να είναι τοποθετημένα ανάμεσα από κάθε δύο, τουλάχιστον, θέσεις βολής,
- 6.3.12.2.7** εάν η θέση βολής είναι εκτεθειμένη σε υπερβολικό άνεμο, πρέπει να παρασχεθεί πρόσθετη προστασία προς τους σκοπευτές με παραβάν, σειρές δέντρων ή με άλλα μέσα.
- 6.3.12.2.8** Στα καινούργια σκοπευτήρια απαγορεύονται παραβάν προστασίας από τον άνεμο μπροστά από τη γραμμή βολής. Συνιστάται να αφαιρεθούν τα παραβάν προστασίας από τον άνεμο από όλα τα σκοπευτήρια.
- 6.3.13 Προδιαγραφές Θέσεων Βολής για Σκοπευτήρια 300 μ**  
Οι διαστάσεις της θέσης βολής δεν πρέπει να είναι μικρότερες από 1,6 μ πλάτος x 2,5 μ μήκος. Το πλάτος της θέσης βολής μπορεί να μειωθεί μόνο αν κατασκευαστούν διαχωριστικά παραβάν, έτσι ώστε ένας σκοπευτής στη στάση πρηνηδόν να μπορεί να βάλει το αριστερό του πόδι στη διπλανή θέση βολής χωρίς να ενοχλήσει τον σκοπευτή που βρίσκεται εκεί.
- 6.3.14 Προδιαγραφές Θέσεων Βολής για Σκοπευτήρια 50 μ**
- 6.3.14.1** Οι διαστάσεις της θέσης βολής δεν πρέπει να είναι μικρότερες από 1,6 μ πλάτος x 2,5 μ μήκος αν η θέση βολής χρησιμοποιείται και για βολή στα 300 μ.
- 6.3.14.2** Για να επιτραπεί η συμμετοχή περισσότερων σκοπευτών σε αγωνίσματα των 50 μ, το πλάτος της θέσης βολής μπορεί να μειωθεί σε 1,25 μ. Τα συστήματα στόχων που θα χρησιμοποιηθούν στα σκοπευτήρια αυτά πρέπει να επιτρέπουν την αλλαγή στόχων χωρίς να ενοχλούνται οι διπλανοί σκοπευτές.
- 6.3.14.3 Συνθήκες φωτισμού για κλειστά σκοπευτήρια 50 μέτρων**  
Ο ελάχιστος φωτισμός πάνω στους στόχους πρέπει να είναι 1500 lux. Ωστόσο συνιστάται ότι ο ελάχιστος φωτισμός πάνω στους στόχους να είναι 3000 lux.
- 6.3.15 Προδιαγραφές Σκοπευτηρίων και Θέσεων Βολής για Σκοπευτήρια 10 μ**
- 6.3.15.1** Η θέση βολής πρέπει να έχει ελάχιστο πλάτος 1 μ.
- 6.3.15.2** Το σκοπευτήριο πρέπει να είναι εξοπλισμένο σύμφωνα με τον Κανονισμό 6.3.12 με πάγκο ή σταντ, με καρέκλα ή скаμνάκι και αν χρησιμοποιούνται χάρτινοι στόχοι με τον (απαραίτητο) εξοπλισμό για το Σημειωτή.
- 6.3.15.2.1** Η πλησιέστερη άκρη του πάγκου ή του σταντ πρέπει να βρίσκεται 10 εκατοστά προς τα μπρος από τη γραμμή βολής των 10 μέτρων.
- 6.3.15.3** Τα σκοπευτήρια 10 μ πρέπει να είναι εξοπλισμένα με ηλεκτρικούς - μηχανικούς φορείς στόχων ή μηχανήματα αλλαγής στόχων, ή με στόχους ηλεκτρονικής βαθμολόγησης.



**6.3.15.4** Τα σκοπευτήρια εσωτερικού χώρου 10 μ πρέπει να έχουν τεχνητό φωτισμό που να παρέχει την απαραίτητη ποσότητα φωτός χωρίς ενοχλητικά έντονο φως ή ενοχλητικές σκιές στους στόχους ή στις θέσεις βολής. Όλος ο χώρος πρέπει να είναι ομοιόμορφα φωτισμένος με όχι λιγότερα από 300 lux. Οι στόχοι πρέπει να είναι ομοιόμορφα φωτισμένοι με όχι λιγότερα από 1500 lux. Η επιφάνεια πίσω από τους στόχους πρέπει να έχει χρώμα ματ (χωρίς αντανάκλασεις), ανοικτό και ουδέτερο. Αν, κατόπιν αιτήματος των MME πρέπει να αυξηθεί ο φωτισμός στις θέσεις βολής, τότε πρέπει να αυξηθεί ανάλογα ο φωτισμός στους στόχους.

**6.3.15.4.1** Η μέτρηση του φωτισμού του στόχου (τουλάχιστον 1500 lux) πρέπει να γίνει κρατώντας το όργανο μέτρησης φωτισμού στο επίπεδο του στόχου και με κατεύθυνση προς τη θέση βολής (A).

**6.3.15.4.2** Για τη μέτρηση του γενικού φωτισμού του σκοπευτηρίου (ελάχιστο 300 lux):

Το όργανο μέτρησης για το φωτισμό του σκοπευτηρίου πρέπει να τοποθετηθεί στη θέση βολής (B1) και στο μέσο της γραμμής θέσεως βολής-στόχου (B2) με το όργανο να έχει κατεύθυνση προς τον φωτισμό της οροφής (βλέπε Σχήμα).

**6.3.15.4.3** Σχήμα : Μέτρηση Φωτισμού Σκοπευτηρίου Κλειστού Χώρου 10 μ

**A** θέση οργάνου μέτρησης ελάχιστο 1500 lux

**B<sub>1-2</sub>** θέση οργάνου μέτρησης ελάχιστο 300 lux

**C** φωτοκύτταρο του φωτομέτρου

**D** άκρη του πάγκου 10εκ. προς τα μπρος από τη γραμμή βολής

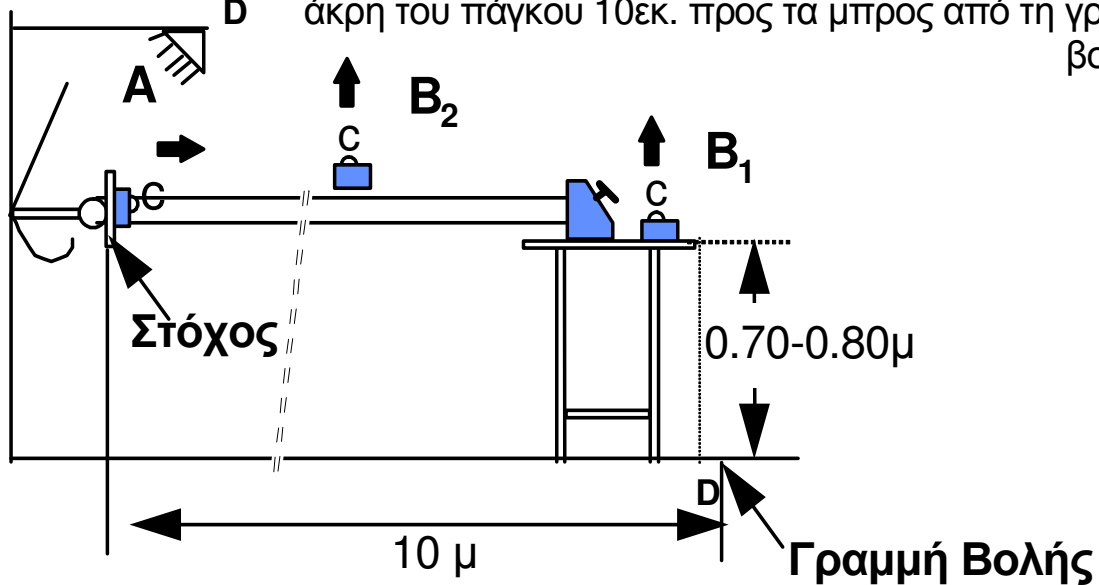

**6.3.16** Προδιαγραφές Σκοπευτηρίων και Θέσεων Βολής για Σκοπευτήρια Πιστολιού 25 μ

**6.3.16.1** Οι στέγες και τα παραβάν των σκοπευτηρίων των 25 μ πρέπει να παρέχουν στο σκοπευτή επαρκή προστασία από τον άνεμο, τη βροχή, τον ήλιο και τους εκτινασσόμενους κάλυκες σύμφωνα με τους Γενικούς Κανονισμούς της ISSF, Άρθρο 3.5.1.

**6.3.16.2** Το δάπεδο της θέσης βολής πρέπει να είναι επίπεδο προς όλες τις κατευθύνσεις. Πρέπει να έχει στερεά κατασκευή και να μην επιτρέπει καμιά δόνηση.



**6.3.16.3** Η θέση βολή πρέπει να έχει στέγη ή σκέπαστρο στο ελάχιστο ύψος 2,20μ πάνω από το επίπεδο της θέσης βολής.

**6.3.16.4** Οι διαστάσεις των θέσεων βολής ή των θυρίδων πρέπει να είναι:

	Πλάτος	Βάθος
Πιστόλι Ταχύτητας 25 μ	1.50 μ	1.50 μ
Πιστόλι 25 μ και Πιστόλι Κεντρικής Πυροδότησης 25 μ	1.00 μ	1.50 μ
Στάνταρτ Πιστόλι 25 μ	1.00 μ	1.50 μ

**6.3.16.5** Οι θέσεις βολής πρέπει να χωρίζονται με **διαφανή παραβάν** που προστατεύουν τους σκοπευτές από εκτινασόμενους κάλυκες και επιτρέπουν τη θέα των σκοπευτών από τους υπεύθυνους βολής. Τα παραβάν αυτά πρέπει:

**6.3.16.5.1** να προεξέχουν τουλάχιστον 0,75μ. μπροστά από το μπροστινό άκρο της γραμμής βολής και τουλάχιστον 0,25μ. προς τα πίσω,

**6.3.16.5.2** να έχουν ελάχιστο ύψος 1,7 μ. με το επάνω άκρο τουλάχιστον 2,0μ πάνω από το δάπεδο της θέσης βολής,

**6.3.16.5.3** αν το παραβάν δεν φτάνει ως το δάπεδο της θέσης βολής, το κάτω άκρο του δεν πρέπει να τοποθετείται ψηλότερα από 0,7μ πάνω από το δάπεδο της γραμμής βολής.

**6.3.16.6** Κάθε **θέση βολής** πρέπει να εφοδιάζεται με τον ακόλουθο **εξοπλισμό**:

**6.3.16.6.1** αφαιρούμενο ή ρυθμιζόμενο πάγκο ή τραπέζι, διαστάσεων περίπου 0,5μ x 0,6μ και ύψους 0,7μ έως 0,8μ,

**6.3.16.6.2** καρέκλα ή σκαμνάκι για το σκοπευτή,

**6.3.16.6.3** γραφείο και καρέκλα για τον Σημειωτή,

**6.3.16.6.4** ένα πίνακα αποτελεσμάτων, περίπου 0,5μ x 0,5μ πάνω στον οποίο ο πρώτος Σημειωτής μπορεί να αναγράφει την ανεπίσημη βαθμολογία για τους θεατές. Ο πίνακας αποτελεσμάτων πρέπει να είναι τοποθετημένος έτσι ώστε να είναι εύκολα ορατός από τους θεατές, αλλά να μην παρεμποδίζει τη θέα τους προς τους σκοπευτές.

**6.3.16.7 Προδιαγραφές Φωτισμού για Σκοπευτήρια Εσωτερικού Χώρου 25μ**

Το ελάχιστο όριο φωτισμού των στόχων πρέπει να είναι 1500 lux. Ωστόσο συνίσταται το ελάχιστο όριο φωτισμού των στόχων να είναι 2500 lux.

**6.3.17 Προδιαγραφές για τις Εγκαταστάσεις Περιστρεφόμενων Στόχων 25 μ**

Όταν δεν χρησιμοποιούνται στόχοι ηλεκτρονικής βαθμολογίας, τα σκοπευτήρια για αγωνίσματα 25 μ πρέπει να είναι εξοπλισμένα με μηχανισμό περιστροφής ή στροφής των στόχων, που επιτρέπει στροφή 90 μοιρών (+/- 10 μοίρες) των στόχων γύρω από τον κατακόρυφο άξονα τους. Στους γύρους ακριβείας των αγωνισμάτων πιστολιού 25 μ μπορούν να χρησιμοποιηθούν στατικά πλαίσια στόχων.

**6.3.17.1** Ο χρόνος για την περιστροφή αντιμέτωπα προς τον σκοπευτή δεν πρέπει να ξεπερνά τα 0,3 δευτ.

**6.3.17.2** Όταν οι στόχοι έχουν στραφεί δεν πρέπει να υπάρχει ορατή ταλάντωσή (τους) που να αποσπά την προσοχή του σκοπευτή.





**6.3.17.3** Όταν παρατηρούνται από πάνω, οι στόχοι πρέπει να στρέφονται με τη φορά των δεικτών του ρολογιού προς τη θέση όπου "εμφανίζονται" στο σκοπευτή και με φορά αντίθετη με αυτή των δεικτών του ρολογιού προς τη θέση όπου είναι κάθετοι προς το σκοπευτή (βλέπε Σχήμα).

**6.3.17.3.1 Περιστροφή Στρεφόμενων Στόχων**

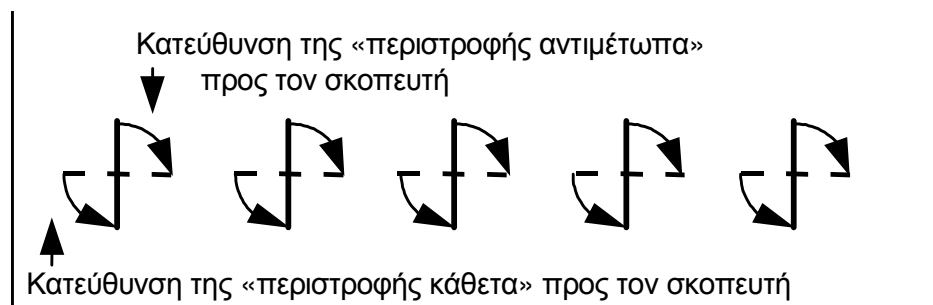

**6.3.17.4** Στα αγωνίσματα 25 μ, οι στόχοι πρέπει να τοποθετούνται σε:

**6.3.17.4.1** Ομάδες των 5, για το αγώνισμα Πιστολιού Ταχύτητας,

**6.3.17.4.2** ομάδες των 3 (1ος, 3ος και 5ος) ή ομάδες των 4 (1ος, 2ος, 4ος και 5ος) για τα αγωνίσματα Πιστολιού 25μ, Πιστολιού Κεντρικής Πυροδότησης και Πιστολιού Στάνταρτ. Ομάδες των πέντε (5) μπορούν να χρησιμοποιηθούν αλλά μόνον όταν είναι απαραίτητο για να εξοικονομήσουμε μια επιπρόσθετη σειρά βολής ή να εξοικονομήσουμε προσωπικό του σκοπευτηρίου αλλά βλέπε 6.3.11.3.

**6.3.17.5** τα σκοπευτήρια 25 μ πρέπει να χωρίζονται σε τμήματα που απαρτίζονται από δύο (2) ομάδες πέντε στόχων (η καθεμία τους είναι ένας τομέας των δέκα).

**6.3.17.5.1** Τα τμήματα πρέπει να χωρίζονται το ένα από το άλλο με κατάλληλα προστατευτικά τοιχώματα. Πρέπει να παρέχονται προστατευμένοι διάδρομοι για να έχει το προσωπικό του σκοπευτηρίου πρόσβαση στη γραμμή των στόχων.

**6.3.17.5.2** Η λειτουργία του κάθε τμήματος του σκοπευτηρίου πρέπει να διευθύνεται κεντρικά αλλά μπορεί να διευθύνεται και ανεξάρτητα.

**6.3.17.6** Οι στόχοι σε ένα τμήμα (στόχων) πρέπει να στρέφονται όλοι ταυτόχρονα. Η ταυτόχρονη περιστροφή τους μέσα σε ένα τμήμα (στόχων) πρέπει να επιτυγχάνεται με τη χρήση ενός μηχανισμού που παρέχει αποτελεσματική λειτουργία και ακριβή (συγ-)χρονισμό.

**6.3.17.7** Η συσκευή αυτόματης περιστροφής και συγχρονισμού πρέπει να εξασφαλίζει:

**6.3.17.7.1** την παραμονή των στόχων στη θέση «αντιμέτωποι» (στο σκοπευτή) για το καθορισμένο χρονικό διάστημα,

**6.3.17.7.2** την επιστροφή τους στην κάθετη θέση μετά τον καθορισμένο χρόνο (+ 0,2 δευτερόλεπτα έως 0,0 δευτερόλεπτα).

**6.3.17.8** Ο ακριβής και συνεπής (συγ-)χρονισμός και του χρόνου περιστροφής και του χρόνου σε στάση με το στόχο στραμμένο στο σκοπευτή, πρέπει να ελέγχονται πριν τον αγώνα και κατά τη διάρκεια του αγώνα με μία από τις παρακάτω μεθόδους:

**6.3.17.8.1** τοποθετώντας ένα χρονόμετρο στην άκρη του στόχου έτσι ώστε οι κινήσεις του στόχου να θέτουν σε λειτουργία και να σταματούν το χρονόμετρο,

**6.3.17.8.2** χρησιμοποιώντας τρία χρονόμετρα χειριζόμενα με το χέρι και δεχόμενοι τον μεσαίο (μέσο) χρόνο,



- 6.3.17.8.3** χρησιμοποιώντας άλλα συστήματα ή συσκευές που έχουν εγκριθεί από την Τεχνική Επιτροπή της ISSF.
- 6.3.17.9** Η χρονομέτρηση πρέπει να αρχίζει τη στιγμή που οι στόχοι αρχίζουν να στρέφονται προς τον σκοπευτή και να σταματά τη στιγμή που αρχίζουν να στρέφονται κάθετα στο σκοπευτή.
- 6.3.17.10** Εάν ο χρόνος είναι μικρότερος από τον καθορισμένο ή μεγαλύτερος κατά διάστημα μεγαλύτερο από 0,2 δευτ., ο Επόπτης Βολής ενεργώντας είτε με δική του πρωτοβουλία είτε κατόπιν οδηγιών ενός Κριτή, πρέπει να σταματήσει τη βολή για να επιτραπεί η ρύθμιση του μηχανισμού (συγ)χρονισμού. Σε τέτοιες περιπτώσεις η Επιτροπή Κριτών μπορεί να αναβάλει την έναρξη ή την επανέναρξη της βολής.
- 6.3.17.11** Αν χρησιμοποιηθεί κόντρα πλακέ ή άλλο συμπαγές σανίδι για τα πλαίσια των στόχων, η επιφάνεια που αντιστοιχεί στη ζώνη (βαθμολογίας) του κύκλου οκτώ (8) πρέπει να αποκοπεί από το σανίδι για να διευκολυνθεί η βαθμολόγηση και η ακριβής μέτρηση πλαγίων βολών.
- 6.3.17.12** Εάν χρησιμοποιηθούν πλαίσια από συμπαγές υλικό το κεντρικό μέρος των πλαισίων πρέπει να είναι κατασκευασμένο από χαρτόνι.
- 6.3.17.13** Τα πλαίσια των στόχων για το αγώνισμα πιστολιού ταχύτητας πρέπει να τοποθετούνται σε ομάδες των πέντε (5), όλα στο ίδιο ύψος  $\pm 1$  εκ, να λειτουργούν όλα ταυτόχρονα και να είναι όλα αντιμέτωπα με μία θέση βολής που έχει το κέντρο της ευθυγραμμισμένο με το μεσαίο στόχο της ομάδας. Η απόσταση ανάμεσα στα κέντρα των στόχων, από άξονα σε άξονα, σε μία ομάδα των πέντε πρέπει να είναι 75 εκ ( $\pm 1$  εκ).
- 6.3.17.14** Οι **χρόνοι εμφάνισης** των στόχων για τα αγωνίσματα των 25 μ πρέπει να είναι:
- 6.3.17.14.1** Πιστόλι Ταχύτητας 8, 6 και 4 δευτ.,
- 6.3.17.14.2** Πιστόλι Στάνταρτ: 150, 20 και 10 δευτ.,
- 6.3.17.14.3** Σειρές Ταχείας Βολής Πιστολιού 25μ και Πιστολιού Κεντρικής Πυροδότησης:  
χρόνος εμφάνισης του στόχου τρία (3) δευτερόλεπτα για κάθε βολή, εναλλασσόμενος με χρόνο επτά (7) δευτερολέπτων ( $\pm 1$  δευτερόλεπτο) όπου ο στόχος είναι αφανής (κάθετος στο σκοπευτή),
- 6.3.17.14.4** για όλους τους χρόνους εμφάνισης των στόχων επιτρέπεται ανοχή +0,2 δευτερολέπτων έως -0,0 δευτερολέπτων.
- 6.3.17.15 Προδιαγραφές για Συστήματα Ηλεκτρονικής Βαθμολόγησης 25μ**
- 6.3.17.15.1** Όταν χρησιμοποιούνται στόχοι με ηλεκτρονική βαθμολόγηση, το σύστημα συγχρονισμού πρέπει να ρυθμιστεί έτσι ώστε να δίνει τους ονομαστικούς χρόνους εμφάνισης (βλέπε 6.3.17.14) συν 0,1 δευτερόλεπτα (που είναι το μισό της ανοχής που ορίζεται από τον 6.3.17.7.2).
- 6.3.17.15.2** Ένας «μετέπειτα χρόνος» (το χρονικό διάστημα που θα διασφαλίσει ότι βολές που θα ήταν έγκυρες «πλάγιες βολές» σε συμβατικούς στόχους, θα βαθμολογηθούν - ως έγκυρες- και στους ηλεκτρονικούς στόχους) θα προστεθεί στα +0,2 δευτερόλεπτα. (Συνολικά = 0,3 δευτερόλεπτα).
- 6.3.18 Γενικές Προδιαγραφές για Σκοπευτήρια Κινητού Στόχου**
- 6.3.18.1** Το σκοπευτήριο πρέπει να είναι διαρρυθμισμένο έτσι ώστε ο στόχος να κινείται οριζόντια και στις δύο κατευθύνσεις, διασχίζοντας ένα ανοιχτό χώρο με σταθερή ταχύτητα. Αυτός ο χώρος, στον οποίο ο στόχος μπορεί να βληθεί, ονομάζεται το "άνοιγμα". Η κίνηση του στόχου όταν διασχίζει το άνοιγμα λέγεται "διαδρομή".



- 6.3.18.2** Τα προστατευτικά τοιχώματα και στις δύο πλευρές του ανοίγματος πρέπει να έχουν ύψος τέτοιο ώστε κανένα μέρος του στόχου να μην είναι ορατό μέχρι να φτάσει το άνοιγμα. Οι άκρες των τοιχωμάτων πρέπει να σημειώνονται με χρώμα διαφορετικό από αυτό του στόχου.
- 6.3.18.3** Οι στόχοι για τα 50 μ τοποθετούνται σε βαγονάκι ή μεταφορέα στόχων κατασκευασμένο έτσι ώστε οι δύο στόχοι (ο ένας κινούμενος προς τα αριστερά και ο άλλος προς τα δεξιά) να εμφανίζονται εναλλάξ. Το βαγονάκι μπορεί να κινείται σε ράγες, καλώδιο ή άλλο παρόμοιο σύστημα και να κινείται από μία μονάδα οδήγησης που μπορεί να ρυθμιστεί με ακρίβεια ως προς την ταχύτητα. Οι στόχοι για τα 10 μ δεν αλλάζονται για τις διαδρομές προς τα δεξιά και προς τα αριστερά.
- 6.3.18.4** Τα σκοπευτήρια πρέπει να είναι κατασκευασμένα έτσι ώστε να εμποδίζουν οποιοδήποτε άτομο να εκτεθεί σε κίνδυνο κατά τη διάρκεια της βολής.
- 6.3.18.5** Η θυρίδα πρέπει να είναι διαρρυθμισμένη έτσι ώστε ο σκοπευτής να είναι ορατός στους θεατές. Η θυρίδα πρέπει να προστατεύεται από τη βροχή. Ο σκοπευτής πρέπει επίσης να προστατεύεται από τον ήλιο και τον άνεμο εάν αυτό δεν εμποδίζει τους θεατές να τον βλέπουν.
- 6.3.18.5.1** Η θυρίδα πρέπει να έχει πλάτος τουλάχιστον 1 μ και να είναι ευθυγραμμισμένη με τον κεντρικό άξονα βολής σύμφωνα με τον 6.3.11.3. Η θυρίδα Ξηράς Βολής πρέπει να βρίσκεται στα αριστερά της θυρίδας. Η θυρίδα πρέπει να προστατεύεται και από τις δύο πλευρές με διαχωριστικά παραβάν έτσι ώστε ο σκοπευτής να μην ενοχλείται από την ξηρά βολή ή άλλα εξωτερικά ερεθίσματα. Το διαχωριστικό παραβάν ανάμεσα στη θυρίδα και στη θυρίδα ξηράς βολής δεν πρέπει να έχει μεγαλύτερο μήκος από αυτό που επιτρέπει στο σκοπευτή που κάνει ξηρά βολή να παρακολουθεί τη θέση έτοιμος του διαγωνιζόμενου σκοπευτή παρατηρώντας την κίνηση του στομίου της κάννης του τουφεκιού του.
- 6.3.18.6** Μπροστά στο σκοπευτή πρέπει να βρίσκεται πάγκος ή τραπέζι ύψους 0,7μ–0,8 μ.
- 6.3.18.7** Πίσω από το σκοπευτή πρέπει να υπάρχει χώρος για τον Επόπτη Βολής και τουλάχιστον ένα Κριτή. Οι Σημειωτές πρέπει να είναι τοποθετημένοι είτε πίσω, είτε στο πλάι της θυρίδας.
- 6.3.18.8** Οι χρόνοι διαδρομής των στόχων είναι:
- |                    |   |
|--------------------|---|
| Αργές διαδρομές:   | 5.0 δευτερόλεπτα, + 0.2 δευτερόλεπτα - 0.0 δευτερόλεπτα |
| Ταχείες διαδρομές: | 2.5 δευτερόλεπτα, + 0.1 δευτερόλεπτα - 0.0 δευτερόλεπτα |
- 6.3.18.9** Η χρονομέτρηση πρέπει να γίνεται χρησιμοποιώντας κατά προτίμηση, ένα ηλεκτρονικό χρονόμετρο που ξεκινά και σταματά με διακόπτες τοποθετημένους στις ράγες. Εάν αυτή η μέθοδος δεν μπορεί να χρησιμοποιηθεί, η χρονομέτρηση μπορεί να γίνει με τρία (3) χρονόμετρα (χειρός), χειριζόμενα από τρία διαφορετικά άτομα. Ο μεσαίος (μέσος) από τους τρεις (3) χρόνους πρέπει να γίνει αποδεκτός (ως μέτρηση). Εάν διαπιστωθεί ότι ο χρόνος διαδρομής είναι μεγαλύτερος ή μικρότερος από τον καθορισμένο, το προσωπικό του σκοπευτηρίου ή οι Κριτές πρέπει να ρυθμίσουν το χρόνο διαδρομής έτσι ώστε να βρίσκεται μέσα στο καθορισμένα όρια (βλέπε Κανονισμό 6.3.18.8). Εάν ο χρονοδιακόπτης αποτελεί μέρος του μηχανισμού ελέγχου έναρξης (εκκίνησης) ο χρονοσμός πρέπει να ελεγχθεί από τους Κριτές και να σφραγιστεί.



**6.3.18.10** Στα Πρωταθλήματα που γίνονται υπό την επίβλεψη της ISSF ο χρόνος πρέπει να ελέγχεται ηλεκτρονικά και να επιδεικνύεται συνεχώς για εξέταση από τους σκοπευτές και τους υπεύθυνους. Κάθε παρέκκλιση από τον Κανονισμό 6.3.18.8 πρέπει να διορθώνεται αμέσως.

**6.3.18.11 Σκοπευτήρια Κινητού Στόχου**

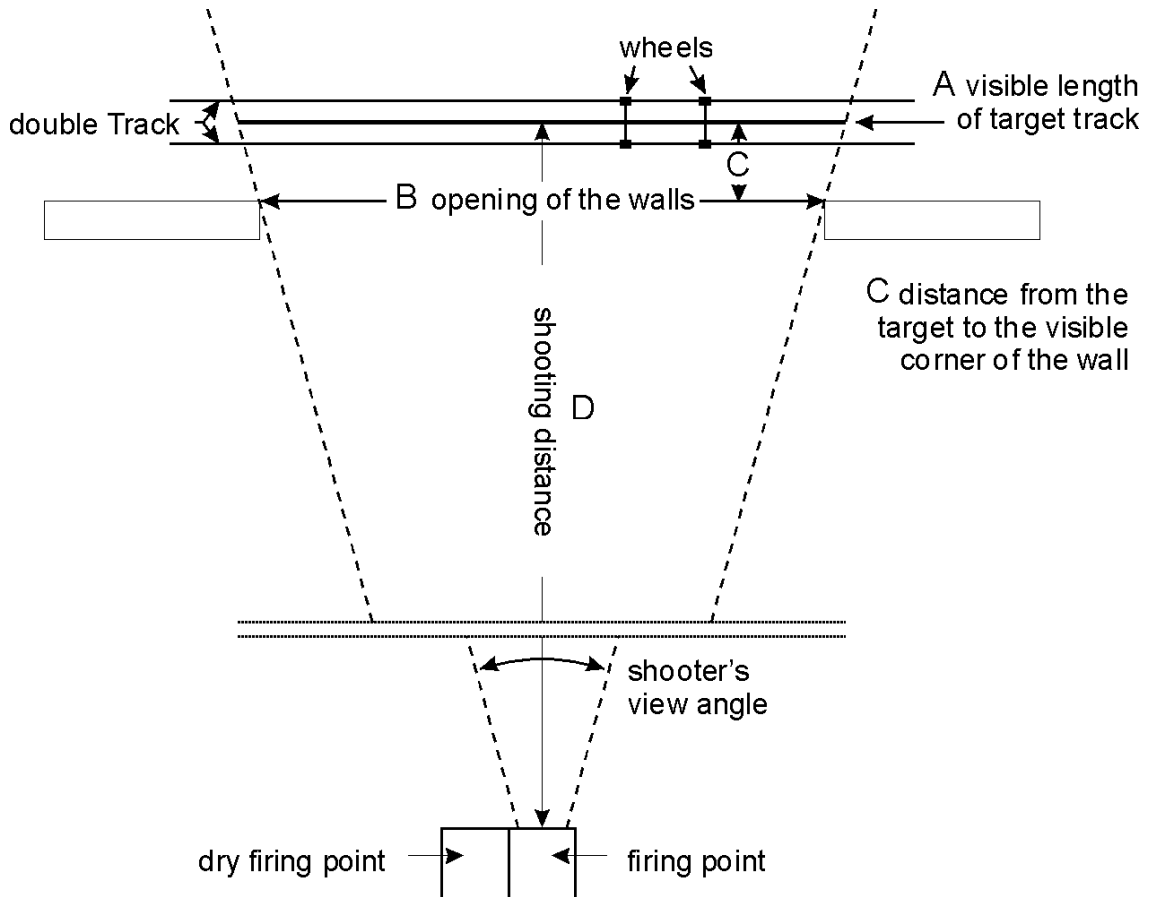

Σκοπευτήρια κινητού στόχου

A	ορατό μήκος της διαδρομής του στόχου	
B	άνοιγμα του τοίχου ανάμεσα στις ορατές γωνίες	
C	απόσταση από το στόχο έως την ορατή γωνία του τοίχου	
D	απόσταση βολής	
Τύπος για τον προσδιορισμό του ανοίγματος:		$B = A \times (D - C) / D$
Παράδειγμα (50 μ): C= 0,20 μ	$B = 10.00 \mu \times (50.00 \mu - 0.20 \mu) / 50.00 \mu$ $B = 10.00 \mu \times 49.80 / 50.00 = 10.00 \mu \times 0.996$ <b>B = 9.96 μ</b>	
Παράδειγμα (10 μ): C= 0,15 μ	$B = 2.00 \mu \times (10.00 \mu - 0.15 \mu) / 10.00 \mu$ $B = 2.00 \mu \times 9.85 / 10.00 = 2.00 \mu \times 0.985$ <b>B = 1.97 μ</b>	



### **6.3.18.11.1 Ειδικές Προδιαγραφές για Σκοπευτήρια Κινητού Στόχου 50 μ**

**6.3.18.11.1.1** Πρέπει να υπάρχει, και στις δύο πλευρές του ανοίγματος κατακόρυφος τοίχος για την προστασία των χειριστών (στόχων) και των βαθμολογητών.

**6.3.18.11.1.2** Πίσω από το άνοιγμα πρέπει να υπάρχει ανάχωμα. Μπροστά από το άνοιγμα πρέπει να υπάρχει χαμηλός τοίχος, για να κρύβει και να προστατεύει τον μηχανισμό μεταφοράς του στόχου.

**6.3.18.11.1.3** Το ορατό μήκος της διαδρομής του στόχου πρέπει να είναι: **10,00 μ (+ 0,05 μ / - 0,00 μ)** όπως φαίνεται από τη θέση βολής. Αυτό πρέπει να ληφθεί υπόψη όταν μετρηθεί το άνοιγμα, γιατί η απόσταση ανάμεσα στην ορατή γωνία του τοίχου και το στόχο αυξάνει το διάστημα στο οποίο ο στόχος είναι ορατός.

### **6.3.18.11.2 Ειδικές Προδιαγραφές για Σκοπευτήρια Κινητού Στόχου 10 μ**

**6.3.18.11.2.1** Εάν η αλλαγή των στόχων και η αξιολόγηση των βολών γίνονται πίσω από το μεταφορέα του στόχου, πρέπει να παρέχεται επαρκής προστασία στους χειριστές (στόχων) και στους βαθμολογητές. Η αλλαγή των στόχων και η αξιολόγηση τους πρέπει να εμποδίζεται από ένα Κριτή.

**6.3.18.11.2.2** Πίσω από το άνοιγμα πρέπει να υπάρχει προστατευτικό τοίχωμα για να σταματούν οι βολίδες και να εμποδίζονται οι εξοστρακισμοί. Ο μηχανισμός μεταφοράς του στόχου πρέπει να προστατεύεται από μπροστινή προστατευτική πλάκα.

**6.3.18.11.2.3** Το ορατό πλάτος του ανοίγματος του στόχου πρέπει να είναι: **2,00 μ (+0,02 μ / - 0,00 μ)** όπως φαίνεται από τη θέση βολής. Αυτό πρέπει να ληφθεί υπόψη όταν μετρηθεί το άνοιγμα, γιατί η απόσταση ανάμεσα στην ορατή γωνία του τοίχου και το στόχο αυξάνει το διάστημα στο οποίο ο στόχος είναι ορατός.

**6.3.18.11.2.4** Διαχωριστικά παραβάν πρέπει να τοποθετούνται από τη γραμμή βολής (έως) 2μ μπροστά για να εμποδίζουν οπτικές παρενοχλήσεις στο σκοπευτή από την αριστερή και τη δεξιά πλευρά.

**6.3.18.11.2.5** Για να εξοικονομηθεί χρόνος δύο θυρίδες μπορούν να εγκατασταθούν και να χρησιμοποιούνται εναλλάξ. Σ' αυτή την περίπτωση, οι δύο θυρίδες δεν πρέπει να αποκλίνουν από τις προδιαγραφές του Κανονισμού 6.3.11.3.

**6.3.18.11.2.6** Όταν χρησιμοποιούνται στόχοι ηλεκτρονικής βαθμολογίας ο εξοπλισμός χρονομέτρησης θα ρυθμιστεί να δίνει τους ονομαστικού χρόνου εμφάνισης (βλ. 6.3.18.8) συν 0,1 δευτερόλεπτα. Αυτό πρέπει να εξασφαλίζει ώστε να επιτρέπεται η εμφάνιση του σημείου σκόπευσης του ηλεκτρονικού στόχου βαθμολόγησης νωρίτερα.

**6.3.18.11.2.7** Ο ελάχιστος φωτισμός στόχου 1000 lux. Γενικός ελάχιστος φωτισμός σκοπευτηρίου 300 lux (βλέπε 6.3.15.4.3 για μέτρηση).



### **6.3.19 Γενικές Προδιαγραφές για Σκοπευτήρια Λειοκάννων**

Σκοπευτήρια που κατασκευάζονται στο Βόρειο Ημισφαίριο πρέπει να είναι διαμορφωμένα με τρόπο που η βολή να γίνεται προς Βόρεια βορειοανατολική κατεύθυνση. Σκοπευτήρια που κατασκευάζονται στο Νότιο Ημισφαίριο πρέπει να είναι διαμορφωμένα με τρόπο που η βολή να γίνεται προς Νότια νοτιοανατολική κατεύθυνση. Οι διατάξεις αυτές τοποθετούν τον ήλιο πίσω από το σκοπευτή όσο αυτό είναι δυνατό στη διάρκεια της σκοπευτικής ημέρας.

Τα νέα σκοπευτήρια πρέπει να κατασκευάζονται, όπου αυτό κρίνεται απαραίτητο, με ζώνη πτώσεως σκαγιών που να είναι επίπεδη μέσα σε λογικά πλαίσια και ελεύθερη από εμπόδια ώστε να επιτρέπει τη μηχανική περισυλλογή και ανάκτηση των μολυβένιων σκαγιών.

#### **6.3.19.1 Προδιαγραφές για Σκοπευτήρια Τραπ**

##### **6.3.19.1.1 Η Κρύπτη των Εκτοξευτήρων (μηχανών)**

Η κρύπτη των μηχανών πρέπει να είναι κατασκευασμένη έτσι ώστε η πάνω επιφάνεια της στέγης να είναι στο ίδιο ύψος με την επιφάνεια των θέσεων βολής (βατήρων). Οι εσωτερικές διαστάσεις της κρύπτης πρέπει να είναι περίπου 20 μ από άκρη σε άκρη, 2μ εμπρός-πίσω, και 2 μ έως 2,10 μ από το πάτωμα έως το κάτω μέρος της στέγης. Αυτές οι διαστάσεις παρέχουν ελευθερία κινήσεων στο προσωπικό της κρύπτης και επαρκή χώρο αποθήκευσης για τους δίσκους (βλέπε Σχήματα).

##### **6.3.19.1.2 Αποστάσεις ανάμεσα στις Κρύπτες των Εκτοξευτήρων**

Η απόσταση ανάμεσα στο Κέντρο του εκτοξευτήρα 15 στο Σκοπευτήριο Α και του κέντρου του εκτοξευτήρα ένα (1) στο Σκοπευτήριο Β δεν πρέπει να είναι λιγότερη από 35 μ. Σε προϋπάρχοντα σκοπευτήρια με απόσταση λιγότερη από 35 μ, όπως προσδιορίζεται παραπάνω, οι Κριτές μπορούν να μειώσουν τις γωνίες εκτόξευσης στη ρύθμιση του εκτοξευτήρα 13 του Σκοπευτηρίου Α και τρία (3) του Σκοπευτηρίου Β, αν χρειαστεί, για να εμποδίσουν τους δίσκους αυτούς από το να διασταυρωθούν με τη διαδρομή των δίσκων του γειτονικού σκοπευτηρίου και να ενοχλήσουν τους εκεί σκοπευτές.

##### **6.3.19.2 Οι εκτοξευτήρες (μηχανές εκτόξευσης πηλίνων δίσκων)**

Κάθε κρύπτη εκτοξευτήρων πρέπει να έχει 15 εκτοξευτήρες στερεωμένους στο πάτωμα ή στον μπροστινό τοίχο της κρύπτης. Οι εκτοξευτήρες πρέπει να χωρίζονται σε πέντε ομάδες των τριών (3). Το κέντρο κάθε ομάδας πρέπει να σημειώνεται μόνο με ένα βαμμένο σημάδι στο επάνω μέρος της στέγης το οποίο πρέπει να είναι έτσι τοποθετημένο ώστε να δείχνει το σημείο πάνω από τον κεντρικό εκτοξευτήρα κάθε ομάδας στο οποίο ένας δίσκος πρέπει να εμφανιστεί όταν είναι ρυθμισμένος να εκτοξεύει στις 0° μοίρες. Η απόσταση ανάμεσα στους εκτοξευτήρες κάθε ομάδας πρέπει να είναι ίση, από 1 μ έως 1,10 μ. Η απόσταση ανάμεσα στους κεντρικούς εκτοξευτήρες των ομάδων μπορεί να είναι 3 μ μέχρι 3,30 μ. Για υπάρχοντα σκοπευτήρια αυτή μπορεί να είναι 3μ. μέχρι 6μ.

**6.3.19.2.1** Στην περίπτωση που χρησιμοποιηθούν εκτοξευτήρες με αριστερή (με τη φορά των δεικτών του ρολογιού) περιστροφή των βραχιόνων εκτόξευσης η απόσταση ανάμεσα στον αριστερό (όπως φαίνεται από πίσω) και τον κεντρικό εκτοξευτήρα σε κάθε ομάδα μπορεί να μειωθεί σε λιγότερο από το καθορισμένο διάστημα (του) 1,00 μ έως 1,10μ (βλέπε επίσης κανονισμό 6.3.21.1).



- 6.3.19.3** Οι εκτοξευτήρες πρέπει να εγκατασταθούν στην κρύπτη έτσι ώστε το κέντρο περιστροφής του βραχίονα εκτόξευσης να βρίσκεται  $0,50 \mu (+/-0,10 \mu)$  κάτω από την ανώτερη επιφάνεια της στέγης της κρύπτης και  $0,50 \mu (+/-0,10 \mu)$  πίσω από το μπροστινό άκρο της στέγης όταν ο εκτοξευτήρας είναι τοποθετημένος στο ύψος των 2μ. Αυτό ορίζεται ως το Σημείο Εκτόξευσης. Οι εκτοξευτήρες μπορούν να είναι αυτόματοι (αυτόματο γέμισμα και όπλιση), ημιαυτόματοι (γέμισμα με το χέρι και αυτόματη όπλιση) ή χειροκίνητοι (γέμισμα και όπλιση με το χέρι). Κάθε εκτοξευτήρας πρέπει να έχει, κάποιο μέσο σφραγίσματος των ρυθμίσεων της γωνίας ανύψωσης και της τάσεως του ελατηρίου του αφού αυτές (οι ρυθμίσεις) ελεγχθούν και εγκριθούν από την Επιτροπή Κριτών. Όλοι οι εκτοξευτήρες πρέπει να έχουν τη δυνατότητα ακριβούς και συγκεκριμένης ρύθμισης της τροχιάς εκτόξευσης των δίσκων. Όλοι οι εκτοξευτήρες που γεμίζονται με το χέρι πρέπει να έχουν στερεωμένα επάνω τους δύο τακάκια αναχαίτισης (κουτάλες). Τα τακάκια είναι απαραίτητα για να εμποδίζουν την εκούσια ή ακούσια μετακίνηση του δίσκου εμπρός ή πίσω πάνω στο βραχίονα εκτόξευσης, αλλάζοντας έτσι την προρυθμισμένη τροχιά του δίσκου. Κάθε εκτοξευτήρας πρέπει να έχει τους τομείς ρύθμισης ανύψωσης και γωνίας σημειωμένους επάνω του σε διαστήματα των 10 μοιρών.
- 6.3.19.4** Οι εκτοξευτήρες πρέπει να απελευθερώνονται από ένα ηλεκτρικό -χειροκίνητο ή ηλεκτρικό - μικροφωνικό σύστημα. Το σύστημα ελέγχου πρέπει να είναι τοποθετημένο σε τέτοια θέση ώστε ο χειριστής να βλέπει και να ακούει καθαρά το παράγγελμα του σκοπευτή. Οι συσκευές απελευθέρωσης πρέπει να εγγυώνται ίση κατανομή των δίσκων σε κάθε σκοπευτή σε μία σειρά των 25 δίσκων. Αυτή η κατανομή πρέπει να είναι: 10 δίσκοι προς τα δεξιά, 10 δίσκοι προς τα αριστερά και 5 δίσκοι προς το κέντρο. Με τη σωστή κατανομή, σε μία σειρά των 25 δίσκων, κάθε ομάδα εκτοξευτήρων πρέπει να εκτοξεύει 2 δίσκους από τον αριστερό εκτοξευτήρα, 2 από τον δεξιό εκτοξευτήρα και 1 από τον κεντρικό εκτοξευτήρα καθώς οι σκοπευτές προχωρούν από τον βαθύρα 1 έως τον βαθύρα 5. Μετά από κάθε 5 δίσκους ο δείκτης του επιλογέα πρέπει να προωθείται κατά μία θέση.
- 6.3.19.5** Οι πέντε βαθύρες πρέπει να είναι τοποθετημένοι σε ευθεία γραμμή σε απόσταση  $15 \mu$  πίσω από το μπροστινό άκρο της κρύπτης των εκτοξευτήρων. Σε κάθε βαθύρα πρέπει να σημειώνεται ευκρινώς ένα τετράγωνο  $1 \mu \times 1 \mu$  που να έχει το κέντρο του σε μία γραμμή που είναι κάθετη στη γραμμή των βαθύρων και περνά από τη μεσαία μηχανή (εκτοξευτήρα) της κάθε ομάδας τριών (μηχανών). Ένας έκτος βαθύρας πρέπει να σημειώνεται περίπου  $2 \mu$  προς τα πίσω και ελαφρά αριστερά του Βαθύρα 1 όπου μπορεί να πάρει τη θέση του ο σκοπευτής αριθ. 6. Και οι 6 βαθύρες πρέπει να είναι εφοδιασμένοι με τραπέζι ή πάγκο στον οποίο να μπορέσουν οι σκοπευτές να τοποθετήσουν τα επί πλέον φυσίγγια τους και τον υπόλοιπο εξοπλισμό τους. Οι βαθύρες πρέπει να είναι στέρεοι και επίπεδοι προς όλες τις κατευθύνσεις. Κάθε βαθύρας πρέπει να διαθέτει στην εμπρόσθια δεξιά και αριστερή γωνία ένα κομμάτι ξύλο, χαλάκι ή ελαστικό  $15 \text{ εκ}$  περίπου, τετράγωνο ή στρογγυλό πάνω στο οποίο ο σκοπευτής να μπορεί να ακουμπήσει το όπλο του.
- 6.3.19.5.1** Για τους Τελικούς του Τραπ μια μέτριας έντασης έγχρωμη λάμπα πρέπει να τοποθετηθεί αριστερά πίσω από τον βαθύρα 1 και σε απόσταση  $1,0 \mu$ . μέχρι  $1,5 \mu$ . σε ύψος από  $40 \text{ εκ.}$  έως  $50 \text{ εκ.}$  Η λάμπα πρέπει να ελέγχεται με ένα σύστημα το οποίο πρέπει να είναι κατασκευασμένο ώστε να δείχνει ότι για περίοδο 10 έως 12 δευτερόλεπτα αμέσως μετά που ο σκοπευτής στο βαθύρα 5 έχει πυροβολήσει έναν κανονικό στόχο(ους), το μικρόφωνο στο βαθύρα 1 να είναι ανενεργό.



#### **6.3.19.5.2**

3 μ έως 4 μ πίσω από τη γραμμή των βατήρων πρέπει να υπάρχει ένας διάδρομος για υποχρεωτική χρήση από τους σκοπευτές που μετακινούνται από τον βατήρα 5 στο βατήρα 6. Οι σκοπευτές δεν πρέπει να περνάν ανάμεσα από το διάδρομο και τους βατήρες. Ένα σύρμα, καλώδιο ή άλλο κατάλληλο εμπόδιο πρέπει να υψώνεται 7μ. μέχρι 10μ. πίσω από τον διάδρομο επιστροφής. Δεν επιτρέπονται θεατές μέσα σ' αυτό το εμπόδιο. Ο Διαιτητής και οι Κριτές είναι υπεύθυνοι για την τήρηση αυτού του κανονισμού. Οι βατήρες, το σταντ του διαιτητή και το σταντ του χειριστή πρέπει να έχουν επαρκή προστασία από τον ήλιο και τη βροχή.





### 6.3.19.5.4

### Σκοπευτήριο Τραπ

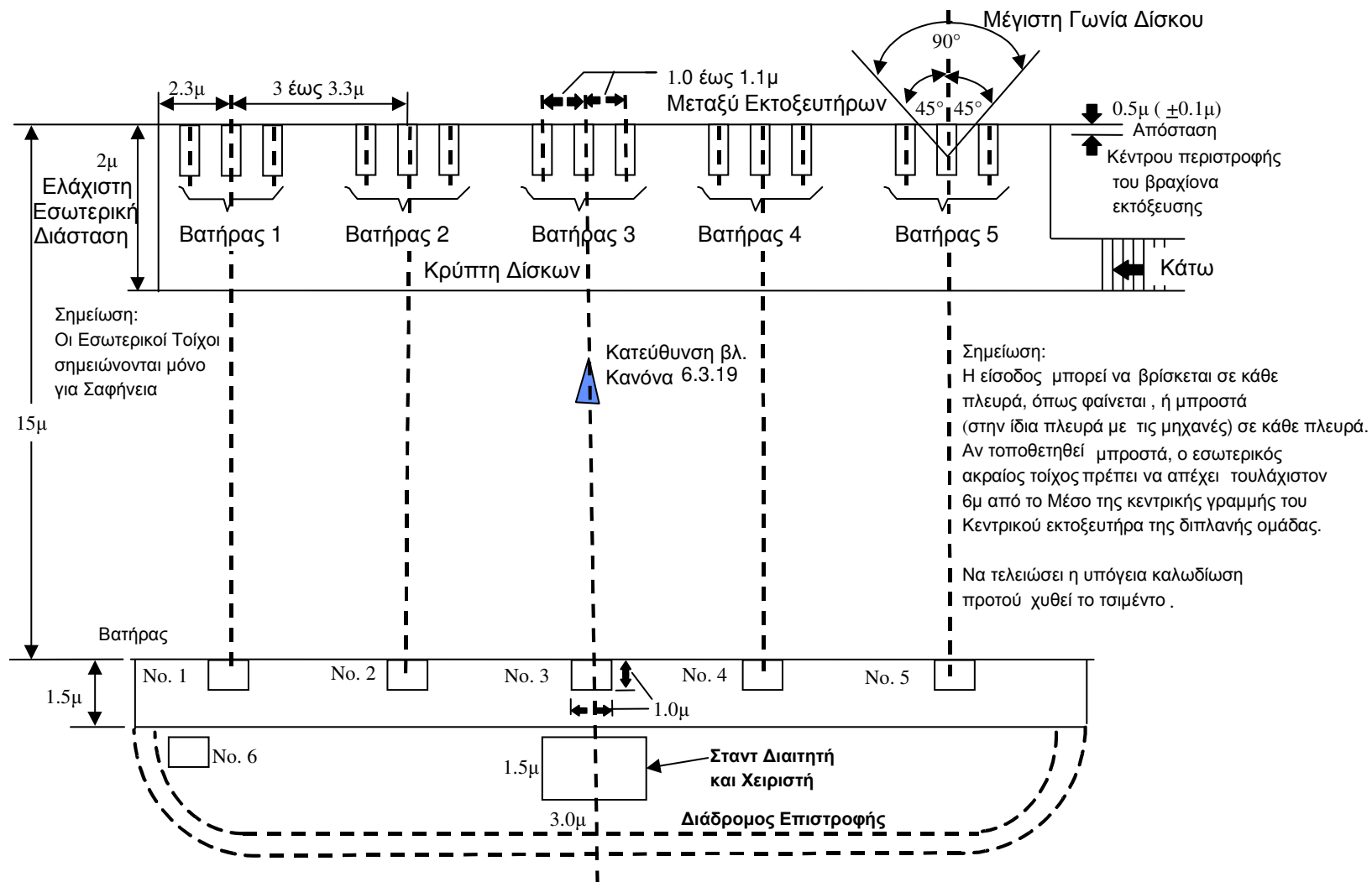



### 6.3.20 Προδιαγραφές για Σκοπευτήρια Αυτόματου Τραπ

#### 6.3.20.1 Η Κρύπτη των Εκτοξευτήρων: (βλέπε Κανονισμό 6.3.19.1.1)

#### 6.3.20.2 Οι Θέσεις Βολής (Βατήρες)

Οι βατήρες πρέπει να είναι τοποθετημένοι σε γραμμή που μετράται και χαράζεται στα 15 μέτρα πίσω από την κρύπτη των εκτοξευτήρων, απόσταση μετρούμενη από μέσο του μπροστινού άκρου της στέγης της κρύπτης. Ο βατήρας 3 θα έχει το κέντρο του πάνω σε μια γραμμή που χαράζεται από το μέσο της κρύπτης των εκτοξευτήρων και είναι κάθετη στο μπροστινό άκρο της στέγης. Οι βατήρες 1 και 2, και 4 και 5 θα βρίσκονται επάνω στη γραμμή, και θα έχουν τα κέντρα τους σε σημεία που βρίσκονται σε απόσταση 3,0 – 3,3 και 6,0 – 6,6 μέτρων αντίστοιχα προς τα αριστερά και τα δεξιά της διαμέσου (βλέπε Σχήμα).

#### 6.3.20.3 Ο Εκτοξευτήρας (μηχανή εκτόξευσης δίσκων)

Η κρύπτη πρέπει να είναι εξοπλισμένη με ένα μονό εκτοξευτήρα πολλαπλών ταλαντώσεων (σε κατακόρυφες και οριζόντιες κατευθύνσεις) με μηχανικό ή ηλεκτρικό χειρισμό. Η γέμιση του μπορεί να γίνεται χειροκίνητα ή αυτόματα. Τα πιότα μπορούν να απελευθερωθούν χειροκίνητα, ηλεκτρικά ή μικροφωνο – ηλεκτρικά. Ο εκτοξευτήρας πρέπει να είναι κατασκευασμένος και στερεωμένος με τέτοιο τρόπο που να εκτοξεύει τυχαία, και σε συνεχώς μεταβαλλόμενες γωνίες και γωνίες ανύψωσης, μη σπασμένους δίσκους μέσα στα κατακόρυφα όρια του 1,5μ. μέχρι 3,5μ. (+/- 0,1μ) και τα οριζόντια όρια των 30° μοιρών ελάχιστο μέχρι 45° μοιρών μέγιστο. (βλέπε Σχήμα 9.19.1).

#### 6.3.20.4 Τομή κρύπτης Τραπ, Διπλού Τραπ και Αυτόματου Τραπ

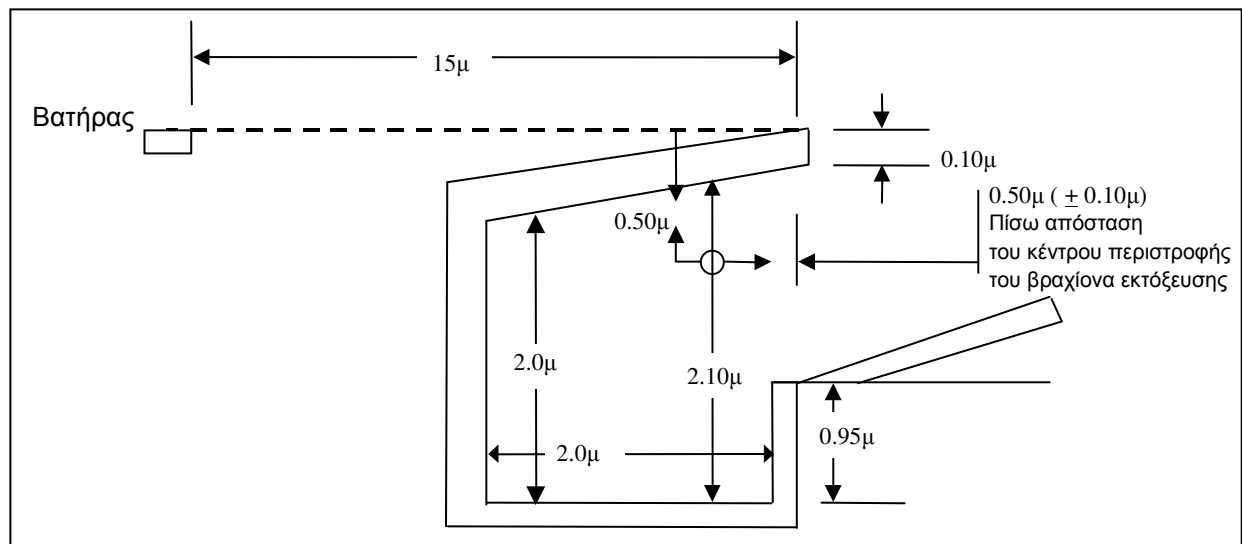



### 6.3.20.5 Σκοπευτήριο Αυτόματου Τραπ

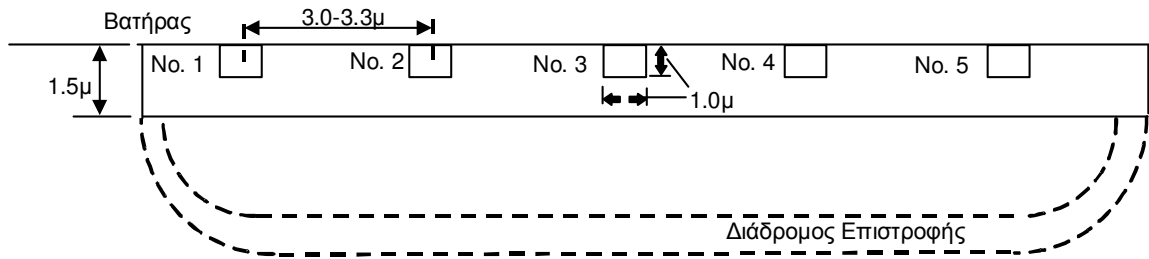
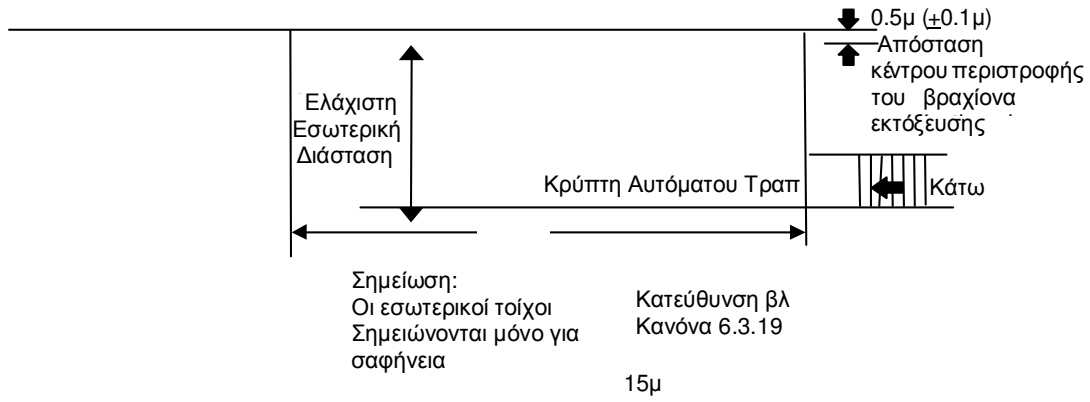



- 6.3.21.2.4** Οι εκτοξευτήρες πρέπει να εγκατασταθούν στην κρύπτη έτσι ώστε το κέντρο περιστροφής του βραχίονα εκτόξευσης να βρίσκεται  $0,50 \mu (\pm 0,10 \mu)$  κάτω από την ανώτερη επιφάνεια της στέγης της κρύπτης και  $0,50 \mu (\pm 0,10 \mu)$  πίσω από το μπροστινό άκρο της στέγης όταν ο εκτοξευτήρας είναι ρυθμισμένος στο ύψος των 2 μ (βλέπε Σχήματα). Οι εκτοξευτήρες μπορούν να είναι αυτόματοι (αυτόματο γέμισμα και όπλιση), ημιαυτόματοι (γέμισμα με το χέρι - αυτόματη όπλιση) ή χειροκίνητοι (γέμισμα και όπλιση με το χέρι). Κάθε εκτοξευτήρας πρέπει να έχει κάποιο μέσο "σφραγίσματος" των ρυθμίσεων ανύψωσης, γωνίας και τάσεως του ελατηρίου του αφού αυτές (οι ρυθμίσεις) ελεγχθούν και εγκριθούν από την Επιτροπή Κριτών. Όλοι οι εκτοξευτήρες πρέπει να έχουν τη δυνατότητα ακριβούς και συγκεκριμένης ρύθμισης της τροχιάς εκτόξευσης των δίσκων. Όλοι οι εκτοξευτήρες που γεμίζονται με το χέρι πρέπει να έχουν στερεωμένα επάνω τους δύο τακάκια αναχαίτισης (κουτάλες). Τα τακάκια είναι απαραίτητα για να εμποδίζουν την εκούσια ή ακούσια μετακίνηση του δίσκου εμπρός ή πίσω πάνω στο βραχίονα εκτόξευσης, αλλάζοντας έτσι την προρυθμισμένη τροχιά του δίσκου. Κάθε εκτοξευτήρας πρέπει να έχει τους τομείς ρύθμισης, ανύψωσης και γωνίας σημειωμένους επάνω του σε διαστήματα των  $10^\circ$  μοιρών.
- 6.3.21.2.5** Οι εκτοξευτήρες πρέπει να απελευθερώνονται από ένα ηλεκτρικό-χειροκίνητο ή ηλεκτρικό-μικροφωνικό σύστημα το οποίο έχει χρονοδιακόπτη. Το σύστημα ελέγχου πρέπει να είναι τοποθετημένο σε τέτοια θέση ώστε ο χειριστής να βλέπει και να ακούει καθαρά το παράγγελμα του σκοπευτή. Για όλα τα πρωταθλήματα της ISSF πρέπει να χρησιμοποιείται αυτόματος χρονοδιακόπτης. Ο χρονοδιακόπτης πρέπει να ρυθμιστεί έτσι που να απελευθερώνει τους δίσκους μέσα στο χρονικό διάστημα που μεταβάλλεται τυχαία από μηδέν (0) έως ένα (1) δευτερόλεπτο μετά από το παράγγελμα του σκοπευτή. Το σύστημα απελευθέρωσης πρέπει να εγγυάται την ταυτόχρονη και συνεχή απελευθέρωση των δύο (2) δίσκων από τους προκαθορισμένους εκτοξευτήρες. Όπου χρησιμοποιείται ηλεκτρικό – χειροκίνητο σύστημα, η συσκευή απελευθέρωσης πρέπει να είναι σχεδιασμένη έτσι που να χρησιμοποιείται μόνο ένα (1) κουμπί ή διακόπτης για να απελευθερωθούν οι δίσκοι.
- 6.3.21.2.6** Οι πέντε (5) βαθύρες (θέσεις βολής) πρέπει να είναι τοποθετημένοι σε ευθεία γραμμή σε απόσταση 15 μ πίσω από το μπροστινό άκρο της κρύπτης των εκτοξευτήρων και παράλληλα προς αυτό. Σε κάθε βαθύρα πρέπει να σημειώνεται ευκρινώς ένα τετράγωνο  $1 \mu \times 1 \mu$ . Το κέντρο του βαθύρα 3 πρέπει να βρίσκεται στην ίδια ευθεία με τον μεσαίο εκτοξευτήρα της ομάδας (εκτοξευτήρων). Ο βαθύρας 2 Βρίσκεται 3 μ έως 3,30 μ στα αριστερά του βαθύρα 3 και ο βαθύρας 1 είναι ισαπέχων στα αριστερά του βαθύρα 2. Παρομοίως ο βαθύρας 4 βρίσκεται 3 μ έως 3,30 μ δεξιά από τον βαθύρα 3 και ο βαθύρας 5 βρίσκεται πάλι 3 μ –3,30 μ στα δεξιά του βαθύρα 4 (βλέπε Σχήμα, Ξεχωριστό Σκοπευτήριο Διπλού Τραπ). Ένας έκτος Βαθύρας πρέπει επίσης να σημειωθεί περίπου 2 μ πίσω και ελαφρά προς τα αριστερά του βαθύρα 1 όπου ο σκοπευτής αριθ. 6 μπορεί να πάρει τη θέση του στην έναρξη του αγώνα. Και οι έξι βαθύρες πρέπει να είναι εξοπλισμένοι με τραπέζι ή πάγκο όπου οι σκοπευτές μπορούν να αφήσουν τα επί πλέον φυσίγγια και τον εξοπλισμό τους. Οι βαθύρες πρέπει να είναι στέρεοι και επίπεδοι προς όλες τις κατευθύνσεις και πρέπει να βρίσκονται στο ίδιο ύψος με το εμπρός άκρο της στέγης της κρύπτης των εκτοξευτήρων. Κάθε βαθύρας (6) πρέπει επίσης να έχει ένα κομμάτι ξύλο, χαλάκι ή χοντρό ελαστικό 15 cm περίπου τετράγωνο ή στρογγυλό πάνω στο οποίο να μπορεί ο σκοπευτής να ακουμπήσει το όπλο του. Τρία (3) μ έως τέσσερα (4) μ πίσω από τη γραμμή των βαθύρων πρέπει να υπάρχει ένας διάδρομος για υποχρεωτική χρήση από τους σκοπευτές που μετακινούνται από τον βαθύρα 5 στο βαθύρα 6. Οι σκοπευτές δεν πρέπει να περνούν ανάμεσα από το διάδρομο και τους βαθύρες. Οι βαθύρες, το σταντ του διαιτητή και το σταντ του χειριστή πρέπει να έχουν επαρκή προστασία από τον ήλιο και τη βροχή.



- 6.3.21.2.7** Για τους Τελικούς του Διπλού Τραπ μια μέτριας έντασης έγχρωμη λάμπα πρέπει να τοποθετηθεί αριστερά πίσω από το βατήρα 1 και σε απόσταση 1,0 μ. μέχρι 1,5μ. σε ύψος από 40εκ. έως 50εκ. Η λάμπα πρέπει να ελέγχεται με ένα σύστημα το οποίο πρέπει να είναι κατασκευασμένο ώστε να δείχνει ότι για περίοδο 10 έως 12 δευτερόλεπτα αμέσως μετά που ο σκοπευτής στο βατήρα 5 έχει πυροβολήσει έναν κανονικό στόχο(ους), το μικρόφωνο στο βατήρα 1 να είναι ανενεργό.
- 6.3.21.2.8** 3 μ έως 4 μ πίσω από τη γραμμή των βατήρων πρέπει να υπάρχει ένας διάδρομος για υποχρεωτική χρήση από τους σκοπευτές που μετακινούνται από τον βατήρα 5 στο βατήρα 6. Οι σκοπευτές δεν πρέπει να περνάν ανάμεσα από το διάδρομο και τους βατήρες. Ένα σύρμα, καλώδιο ή άλλο κατάλληλο εμπόδιο πρέπει να υψώνεται 7μ. μέχρι 10μ. πίσω από τον διάδρομο επιστροφής. Δεν επιτρέπονται θεατές μέσα σ' αυτό το εμπόδιο. Ο Διαιτητής και οι Κριτές είναι υπεύθυνοι για την τήρηση αυτού του κανονισμού. Οι βατήρες, το σταντ του διαιτητή και το σταντ του χειριστή πρέπει να έχουν επαρκή προστασία από τον ήλιο και τη βροχή.



6.3.21.2.10

Ξεχωριστό σκοπευτήριο Διπλού Τραπ – 3 Μηχανές

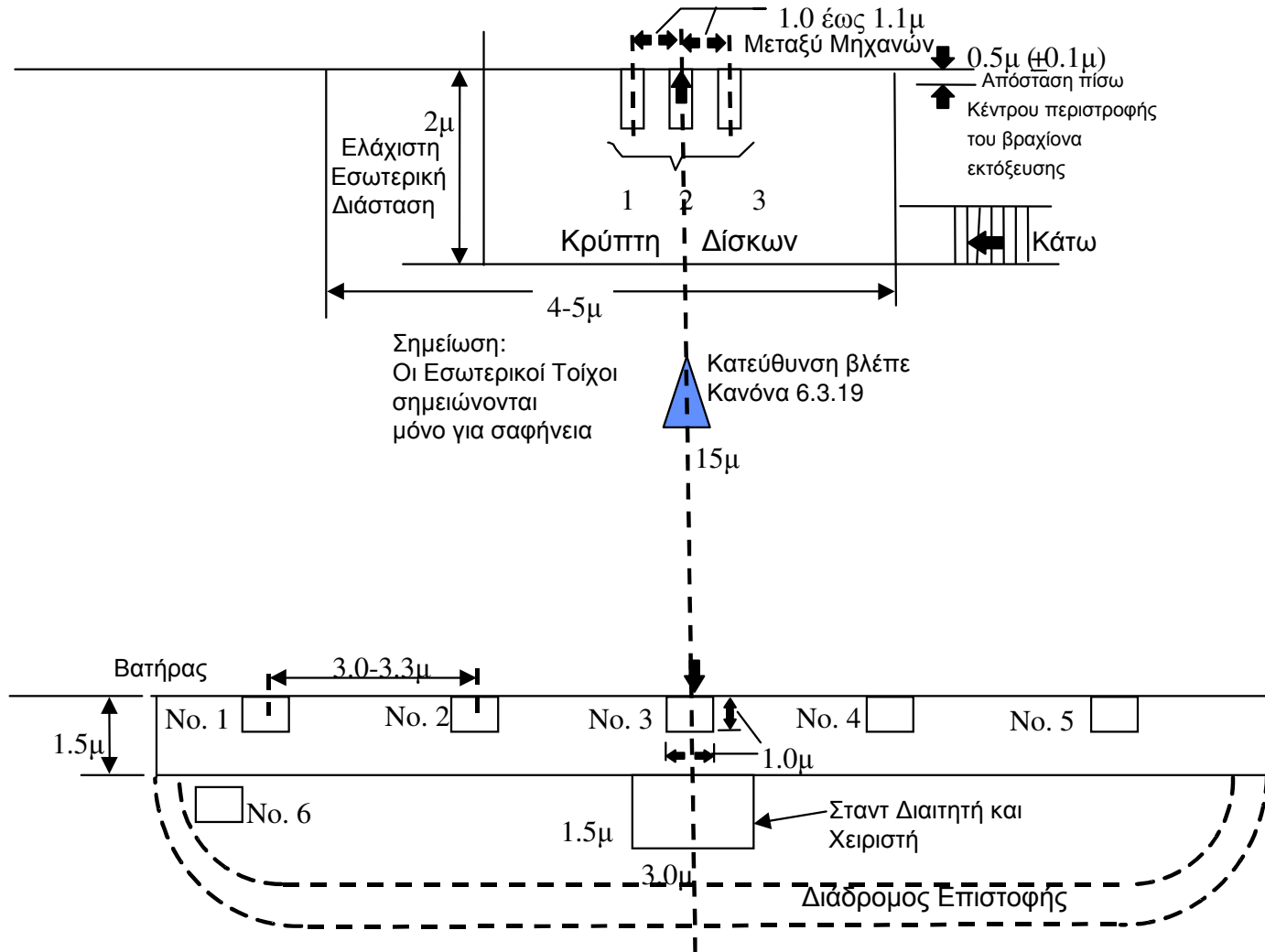



### **6.3.22 Προδιαγραφές για Σκοπευτήρια Σκητ**

**6.3.22.1** Το πεδίο (σκοπευτήριο) σκητ αποτελείται από δύο σπίτια (ψηλό σπίτι και χαμηλό σπίτι) και οκτώ βατήρες. Οι βατήρες 1 έως 7 είναι τοποθετημένοι σε τμήμα ενός κύκλου με ακτίνα 19,2 μ και χορδή βάσεως 36,8 μ (με ανοχή 0,1 μ) που απέχει 5,5 μ από το κέντρο του κύκλου που σημειώνεται με ένα πάσσαλο.

**6.3.22.1.1** Το κέντρο του κύκλου σημειώνεται με ένα πάσσαλο που σημειώνει επίσης τη βάση του σημείου διασταυρώσεως των δίσκων.

**6.3.22.1.2** Ο βατήρας 1 βρίσκεται στο αριστερό άκρο της χορδής βάσεως και ο βατήρας 7 στο δεξιό άκρο όταν κάποιος στέκεται οπουδήποτε στο τμήμα του κύκλου με μέτωπο προς τον πάσσαλο του κέντρου. Οι βατήρες 2 έως 6 είναι τοποθετημένοι στο τμήμα του κύκλου σε σημεία ισαπέχοντα το ένα από το άλλο (η ακριβής απόσταση ανάμεσα στα κέντρα της πρόσοψης των βατήρων 1 και 2, 2 και 3 κτλ είναι 8,13 μ επί της χορδής). Ο βατήρας 8 είναι τοποθετημένος στο κέντρο της χορδής βάσεως (βλέπε Σχήμα).

**6.3.22.2** Οι Βατήρες 1 έως 7 είναι τετράγωνα 0,9 μ +/-0,05 μ x 0,9 μ +/-0,05 μ, με δύο πλευρές παράλληλες με ακτίνα του κύκλου που περνά μέσα από το δείκτη του βατήρα (μέσο του βατήρα). Ο βατήρας 8 είναι παραλληλόγραμμο, πλάτους 0,9 μ +/-0,05 μ και μήκους 1,85 μ +/-0,05 μ, με τις μακρύτερες πλευρές του παράλληλες με τη χορδή βάσης. Η τοποθεσία του κάθε βατήρα πρέπει να καθορίζεται με ακρίβεια. Οι δείκτες των βατήρων 1 έως 7 βρίσκονται στο μέσο της πλευράς που είναι πλησιέστερη στο σημείο διασταύρωσης δίσκων. Ο δείκτης του βατήρα 8 βρίσκεται στο κεντρικό σημείο της χορδής βάσης. Και οι 8 βατήρες πρέπει να βρίσκονται στο ίδιο επίπεδο, με ανοχή +/-0,05 μ ως προς την ανύψωση.

### **6.3.22.3 Αποστάσεις, γωνίες και ανυψώσεις (γωνίες ανύψωσης) δίσκων**

**6.3.22.3.1** Κάθε σπίτι πρέπει να περιέχει ένα εκτοξευτήρα (μηχανή εκτόξευσης πήλινων δίσκων) σε σταθερή θέση.

**6.3.22.3.2** Οι δίσκοι οι οποίοι εκτοξεύονται από το ψηλό σπίτι πρέπει να εμφανίζονται σε ένα σημείο 0,9 μ +/-0,05 μ πίσω από το δείκτη του βατήρα 1 (απόσταση μετρούμενη κατά μήκος της προέκτασης της χορδής βάσης) και 3,05 μ +/-0,05 μ πάνω από το επίπεδο του βατήρα 1. Ο δίσκος ο οποίος εκτοξεύεται από το χαμηλό σπίτι πρέπει να βγαίνει σε ένα σημείο 0,9 μ +/-0,05 μ πίσω από το δείκτη του βατήρα 7 (απόσταση μετρούμενη κατά μήκος της προέκτασης της χορδής βάσης) (που έχει μετακινηθεί 0,75μ +/-0,05 μ προς το εξωτερικό της χορδής βάσης) και 1,05 μ +/-0,05 μ πάνω από το επίπεδο του βατήρα 7.

**6.3.22.3.3** Δίσκοι που απελευθερώνονται κανονικά, πρέπει να περνούν μέσα από ένα κύκλο διαμέτρου 0,9 μ +/-0,05 μ, με το κέντρο του κύκλου τοποθετημένο 4,60 μ +/- 0,05 μ πάνω από το σημείο διασταύρωσης δίσκων.

**6.3.22.3.4** Σε ήπιες καιρικές συνθήκες οι δίσκοι πρέπει να διανύουν ελάχιστη απόσταση 65 μ και μέγιστη απόσταση 67 μ μετρώντας από την πρόσοψη του σπιτιού που βρίσκεται πίσω από το βατήρα 1 και 7. Εάν η σωστή απόσταση δεν μπορεί να επαληθευθεί με μετρήσεις, η Επιτροπή Κριτών θα αποφασίσει την τροχιά των δίσκων.



- 6.3.22.4** Τα όρια βολής των βατήρων 1 έως 7 βρίσκονται 40,3 μ +/-0,1 m από την πρόσοψη του κάθε σπιτιού. Για τον βατήρα 8 το όριο βολής προσδιορίζεται από το σημείο διασταύρωσης μίας ευθείας γραμμής που αρχίζει στο βατήρα 4 και τελειώνει στο βατήρα 8 και του σημείου διασταύρωσης δίσκων. Κατάλληλοι δείκτες πρέπει να τοποθετούνται στη διαδρομή των πιάτων, σε σημεία που απέχουν 40,3 μ +/-0,1 μ από το ψηλό και από το χαμηλό σπίτι, για να δείχνουν τα όρια βολής. Παρόμοιοι δείκτες πρέπει να τοποθετούνται στα 65 μ και στα 67 μ για να δείχνουν την απόσταση που διανύει ένας κανονικός δίσκος.
- 6.3.22.5** Μία ασπίδα ασφαλείας πρέπει να τοποθετείται στο άνοιγμα του κάθε σπιτιού έτσι ώστε ο χειριστής του εκτοξευτήρα να μην είναι ορατός στο σκοπευτή όταν αυτός βρίσκεται σε οποιοδήποτε βατήρα. Αυτή η πρόληψη είναι υποχρεωτική σαν μέτρο ασφαλείας ώστε να προστατεύεται ο χειριστής από πιθανό τραυματισμό από σκάγια βληθέντα απ' ευθείας ή από εξοστρακισμό και οι σκοπευτές από σπασμένους δίσκους που εμφανίζονται από το άνοιγμα του σπιτιού του εκτοξευτήρα. Ένας συρμάτινος ή σχοινένιος φράκτης πρέπει να βρίσκεται 7 μ έως 10μ πίσω από το βατήρα 4, και να είναι παράλληλος προς τη χορδή βάσης. Δεν επιτρέπεται η είσοδος θεατών μέσα από αυτόν το φράκτη. Ο Διαιτητής και οι Κριτές είναι υπεύθυνοι για την τήρηση αυτού του κανόνα.
- 6.3.22.6** Οι εκτοξευτήρες πρέπει να απελευθερώνονται με ηλεκτρικό - χειροκίνητο ή ηλεκτρικό-μικροφωνικό σύστημα (βλ. σημείωση παρακάτω) με χρονοδιακόπτη, που να είναι τοποθετημένο έτσι ώστε να επιτρέπει στο χειριστή να βλέπει και να ακούει τους διαγωνιζόμενους. Για όλα τα Πρωταθλήματα της ISSF είναι υποχρεωτική η χρήση χρονοδιακόπτη που πραγματοποιεί την απελευθέρωση του δίσκου σε ακαθόριστο χρονικό διάστημα, που ποικίλλει από στιγμιαία απελευθέρωση έως ένα μέγιστο χρόνο 3 δευτερολέπτων από τη στιγμή που ο σκοπευτής δίνει παράγγελμα για το δίσκο του. Η συσκευή απελευθέρωσης πρέπει να είναι σχεδιασμένη έτσι ώστε μόνο ένα (1) κουμπί (ή διακόπτης) να μπορεί να χρησιμοποιηθεί για την απελευθέρωση διπλών δίσκων.
- Σημείωση: Εάν χρησιμοποιείται ηλεκτρικό – μικροφωνικό σύστημα πρέπει αυτό να είναι κατασκευασμένο έτσι ώστε να θέτει τυχαία μια καθυστέρηση που να ποικίλει από 0,2 μέχρι 3,0 δευτερόλεπτα.
- 6.3.22.7** Από μια χρωματιστή λάμπα πρέπει να τοποθετηθεί στο εξωτερικό του χαμηλού και του υψηλού σπιτιού. Οι λάμπες πρέπει να ανάβουν αμέσως μόλις ο Χειριστής πατήσει το κουμπί απελευθέρωσης και να σβήνουν μόλις εκτοξευτεί(ούν) ο(οι) δίσκος(οι). Οι λάμπες πρέπει να είναι ευκρινώς ορατές από τον διαιτητή. Η λάμπα πρέπει να είναι τοποθετημένη στην πλευρά του σπιτιού του σκητ που βλέπει προς τον χώρο των θεατών σε ύψος 2,2 μ – 2,8 μ στο ψηλό σπίτι και 1,6 μ – 2,0 μ στο χαμηλό σπίτι.





6.3.22.8

### Διάταξη Σκοπευτηρίου Σκητ

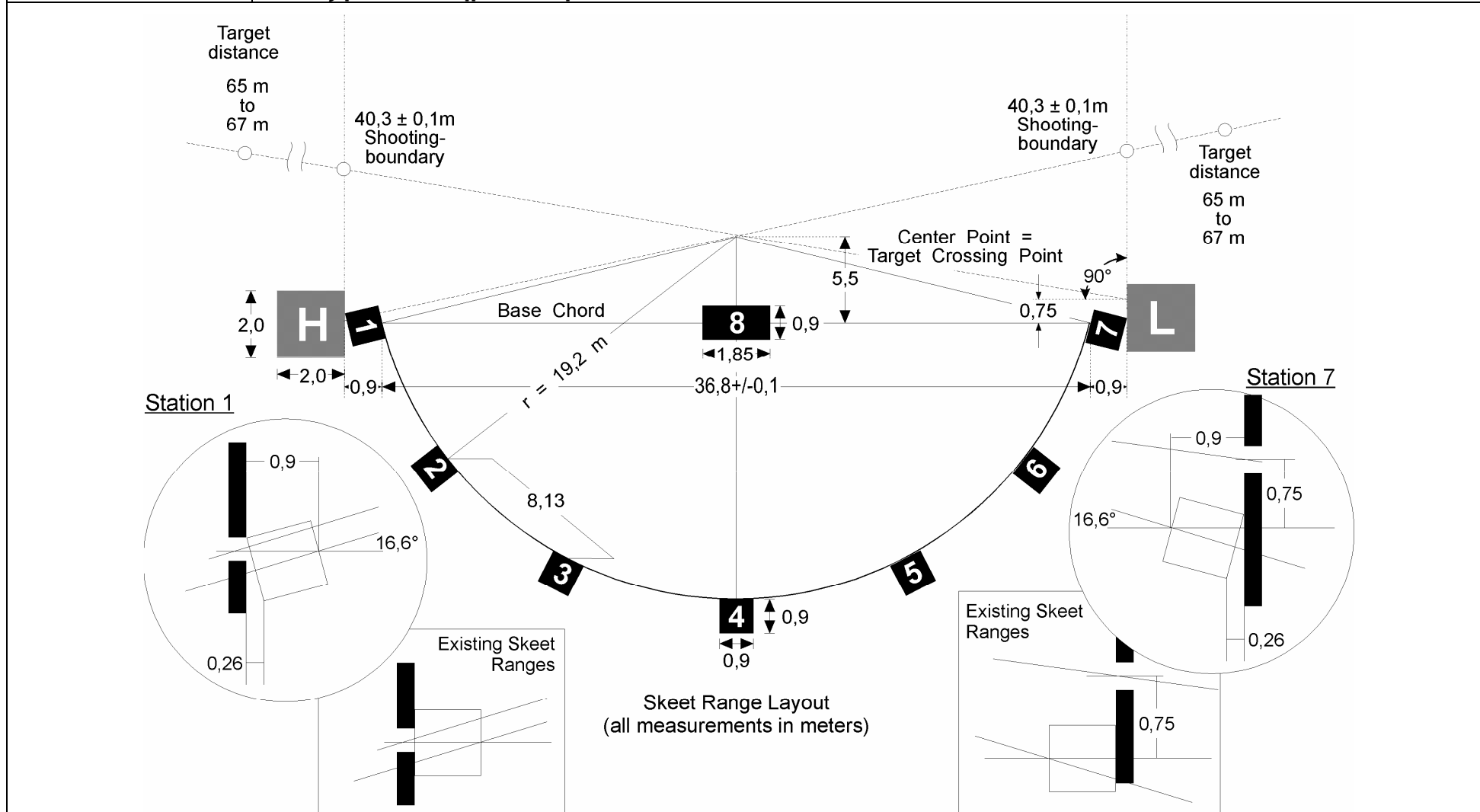



6.3.22.9

Άποψη Σκοπευτηρίου Σκητ

The target crossing point base is 4,6 m above the center point of the circle. A regular target must pass through a ring, 0,90 ± 0,05 m in diameter, with the center of the ring at the target crossing point.

(All measurements in meter)

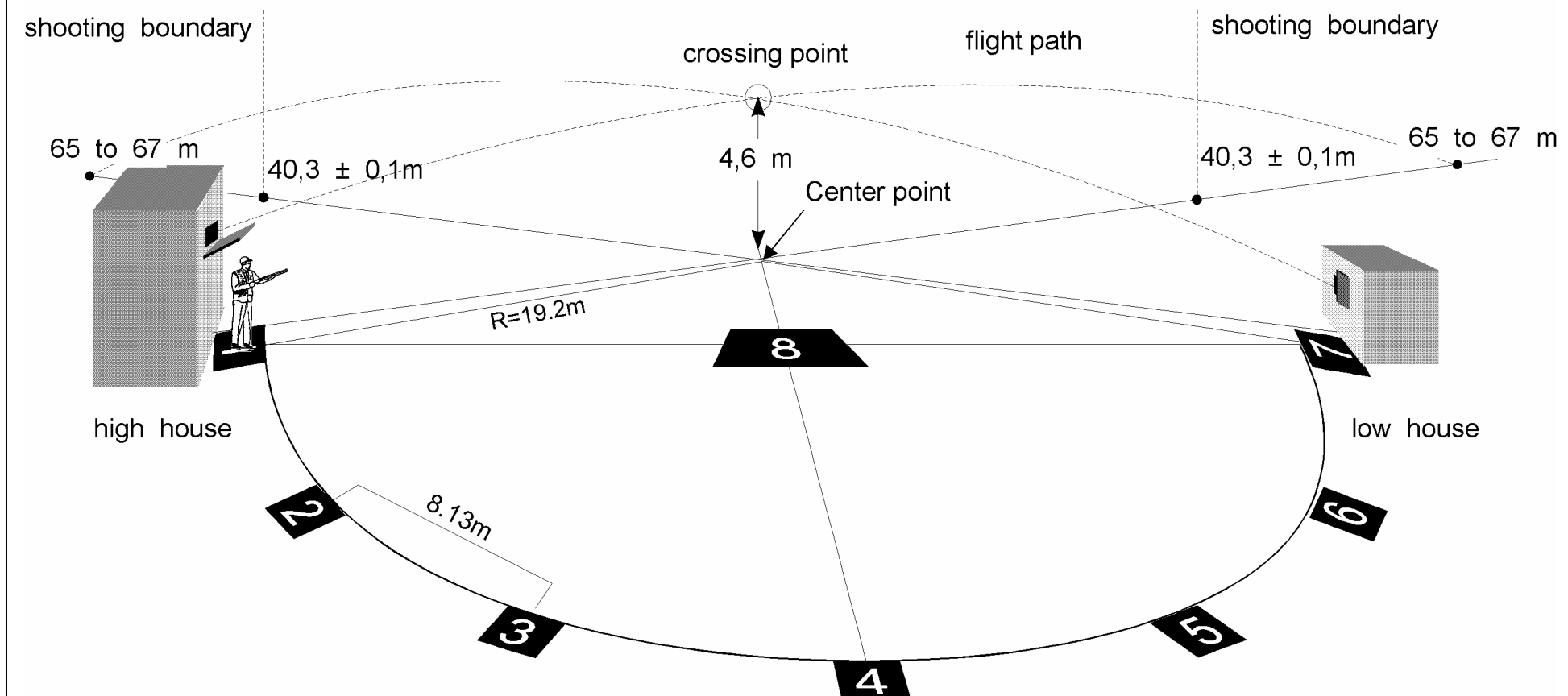



## **6.4.0 ΥΠΕΥΘΥΝΟΙ ΑΓΩΝΩΝ**

**6.4.1** Στα Πρωταθλήματα της ISSF πρέπει να σχηματίζονται επιτροπές κριτών σύμφωνα με τους Γενικούς Κανόνες της ISSF Άρθρα 3.4.5 έως 3.4.7 για να συμβουλευθούν, να βοηθούν και να επιτηρούν τους υπευθύνους αγώνος που διορίζονται από την Οργανωτική Επιτροπή.

**6.4.1.1** Οι Επόπτες Βολής είναι υπεύθυνοι για τη διεξαγωγή του αγώνα αυτού καθ' αυτού, ενώ η Επιτροπή Κριτών έχει συμβουλευτικό και επιβλέποντα ρόλο. Πρέπει να έχουν πλήρη και στενή συνεργασία. Οι Επόπτες Βολής και οι Κριτές είναι υπεύθυνοι στην Οργανωτική Επιτροπή και στην ISSF, αντίστοιχα, για τη διεξαγωγή των αγώνων σύμφωνα με τους Κανόνες και τους Κανονισμούς της ISSF.

**6.4.1.2** Όλοι οι Επόπτες Βολής και τα μέλη της Επιτροπής Κοιτών πρέπει να γνωρίζουν τους Κανονισμούς της ISSF και οφείλουν να εξασφαλίζουν την εφαρμογή των Κανονισμών με ίσο και δίκαιο τρόπο στη διάρκεια των αγώνων.

**6.4.1.3** Τα μέλη της Επιτροπής Κριτών έχουν το δικαίωμα να παίρνουν ατομικές αποφάσεις στη διάρκεια των αγώνων, αλλά θα πρέπει να συσκέπτονται με άλλα μέλη της Επιτροπής Κριτών και με τους Επόπτες Βολής όταν υπάρχει οποιαδήποτε αμφιβολία. Εάν κάποιος συνοδός ομάδος ή σκοπευτής, δε συμφωνεί με την απόφαση ενός κριτή πρέπει να ζητηθεί απόφαση της πλειοψηφίας της επιτροπής Κριτών κάνοντας επίσημη ένσταση.

**6.4.1.4** Όταν γίνεται επίσημη ένσταση, αυτή πρέπει να επιλύεται από την πλειοψηφία της Επιτροπής Κριτών. Όταν υπεύθυνος ομάδας ή σκοπευτής διαφωνεί με απόφαση της Επιτροπής, αυτός μπορεί να υποβάλει έφεση για την απόφαση στην Επιτροπή Εφέσεων. Οι αποφάσεις της Επιτροπής Εφέσεων είναι τελικές σε όλα τα Πρωταθλήματα της ISSF. Αποφάσεις της Επιτροπής Βαθμολογίας σχετικά με την αξία ή των αριθμό βολών πάνω στο στόχο είναι τελικές και δεν επιδέχονται έφεση.

## **6.4.2 Καθήκοντα και Λειτουργίες της Επιτροπής Κριτών**

**6.4.2.1** Πριν από την έναρξη του αγώνα η Επιτροπή Κριτών κάθε τομέα αγωνισμάτων πρέπει να εξετάσει τα σκοπευτήρια και να ελέγξει τις οργανωτικές ρυθμίσεις, την οργάνωση του προσωπικού λειτουργίας, κλπ, για να βεβαιωθεί ότι είναι σύμφωνα με τους Κανονισμούς της ISSF. Ο έλεγχος αυτός είναι ανεξάρτητος από νωρίτερο έλεγχο που διεξάγει ο Τεχνικός Απεσταλμένος.

**6.4.2.2** Όταν χρησιμοποιούνται στόχοι ηλεκτρονικής βαθμολόγησης, οι στόχοι πρέπει να ελεγχθούν για καλή λειτουργία και ακρίβεια από τον Τεχνικό Απεσταλμένο ( Αυτό μπορεί να ανατεθεί από τον Τεχνικό Απεσταλμένο στην κατάλληλη επιτροπή κριτών).

**6.4.2.3** Οι Επιτροπές Κριτών πρέπει να επιβλέπουν τον έλεγχο των όπλων, του εξοπλισμού και των παρελκομένων, και να παρατηρούν συνεχώς τις στάσεις βολής των σκοπευτών.

**6.4.2.4** Οι Κριτές έχουν το δικαίωμα να εξετάσουν τα όπλα, εξοπλισμό, στάσεις κλπ. των σκοπευτών σε οποιαδήποτε στιγμή, ακόμη και στη διάρκεια των αγώνων. Στη διάρκεια του αγώνα η προσέγγιση τους δεν πρέπει να γίνει την ώρα που ο σκοπευτής εκτελεί βολή (ή σειρά βολών, σε αγωνίσματα χρονομετρημένης βολής). Άμεσα μέτρα πρέπει, όμως να ληφθούν όταν πρόκειται για ζήτημα ασφαλείας.

**6.4.2.5** Η Επιτροπή Κριτών πρέπει, να επιβλέπει τη διανομή στόχων, την κατανομή θέσεων βολής και τα προγράμματα χρόνου βολής.



- 6.4.2.6** Η Επιτροπή Κριτών οφείλει να ενεργήσει σχετικά με οποιαδήποτε ένσταση(-εις) που έχουν υποβληθεί στην Οργανωτική Επιτροπή σύμφωνα με τους Κανόνες και Κανονισμούς της ISSF. Μετά από διαβουλεύσεις με τους Επόπτες Βολής και άλλους άμεσα ενδιαφερόμενους θα αποφανθεί σχετικά με την ένσταση(-εις).
- 6.4.2.7** Η πλειοψηφία της Επιτροπής Κριτών πρέπει να βρίσκεται πάντα στο σκοπευτήριο στη διάρκεια ενός αγώνα έτσι ώστε, αν χρειαστεί, να μπορεί να συγκληθεί συνέλευση της Επιτροπής και να ληφθούν αποφάσεις αμέσως. Ο Πρόεδρος της Επιτροπής Κριτών πρέπει να εξασφαλίζει την παρουσία επαρκών μελών της Επιτροπής Κριτών. Οποιαδήποτε στιγμή ακόμη και κατά τη διάρκεια επίσημων προπονήσεων και προ-αγωνιστικών προπονήσεων.
- 6.4.3** Η Επιτροπή Κριτών πρέπει να αποφασίζει για όλες τις περιπτώσεις που δεν προβλέπονται στους Κανονισμούς και Κανόνες της ISSF. Οι αποφάσεις αυτές πρέπει να λαμβάνονται μέσα στο πνεύμα και τους σκοπούς που διέπουν τους Κανονισμούς και Κανόνες της ISSF. Οι αποφάσεις αυτές πρέπει να διατυπωθούν γραπτά και να σταλούν στη Γραμματεία της ISSF ώστε να διασαφηνιστούν ή να αλλαχθούν οι αντίστοιχοι κανονισμοί.
- 6.4.4** Σκοπευτές και Υπεύθυνοι Ομάδων δεν μπορούν να είναι μέλη της Επιτροπής Κριτών. Οι Κριτές δεν πρέπει να συμβουλεύουν ή να βοηθούν τους σκοπευτές πέρα από το πλαίσιο των Κανονισμών της ISSF σε οποιαδήποτε στιγμή στη διάρκεια του αγώνα.
- 6.5.0 ΔΙΑΔΙΚΑΣΙΕΣ ΠΡΟ ΤΟΥ ΑΓΩΝΑ**  
(Κατανομή Θέσεων Βολής και Προκριματικοί Αγώνες– Αγώνες Επιλογής)
- 6.5.1** Οι υπεύθυνοι ομάδων πρέπει να υποβάλουν τις τελικές δηλώσεις συμμετοχής με τα ονόματα των σκοπευτών για ατομικά και/η ομαδικά αγωνίσματα στην Οργανωτική Επιτροπή τουλάχιστον τριάντα (30) ημέρες πριν την έναρξη του αγωνίσματος. Ο πρώτος και ο δεύτερος αναπληρωματικός πρέπει να δηλωθούν στην οργανωτική επιτροπή τουλάχιστον δύο (2) μέρες πριν την έναρξη του αγώνα. (βλέπε Γενικούς Κανόνες της ISSF, Άρθρο 3.7.6.3).
- 6.5.2** Οι σκοπευτές και οι υπεύθυνοι ομάδων πρέπει να πληροφορηθούν για τα ακριβή προγράμματα (χρόνων) βολής και τις καταμετρηθείσες θέσεις βολής όχι αργότερα από την ώρα 18:00 της ημέρας πριν τον αγώνα. Ο κανονισμός αυτός ισχύει επίσης και για την προπόνηση (για λειόκαννα βλ. 9.7.1.1).
- 6.5.3** Εάν καταστεί απαραίτητο ν' αλλάξει το πρόγραμμα βολής, οι σκοπευτές πρέπει να πληροφορηθούν σχετικά όχι αργότερα από τις 18:00 ώρα της ημέρας πριν τον αγώνα ή την προπόνηση. Ο κανονισμός αυτός ισχύει και για την περίπτωση αγώνων επιλογής (για λειόκαννα βλ. 9.7.1.2 και 9.7.1.3).
- 6.5.4** Εάν ένας σκοπευτής έχει ρίξει την πρώτη του δοκιμαστική βολή στον αγώνα και πρέπει να αποσυρθεί, δεν επιτρέπεται να αντικατασταθεί. Ο κανονισμός αυτός ισχύει επίσης για αγώνες που αποτελούνται από πολλά μέρη ή διεξάγονται στη διάρκεια πολλών ημερών.



## **6.5.5 Βασικές αρχές για την κατανομή θέσεων βολής**

**6.5.5.1** Μεμονωμένοι σκοπευτές και ομάδες (χωρών) πρέπει να αγωνίζονται κάτω από συνθήκες όσο είναι δυνατόν ίσες.

**6.5.5.1.1** Σκοπευτές από την ίδια χώρα δεν πρέπει να τοποθετούνται σε συνεχόμενες θέσεις βολής.

**6.5.5.1.2** Οι σκοπευτές από την ίδια χώρα πρέπει να κατανεμηθούν με ίσους όρους (στο βαθμό που είναι αυτό δυνατόν) ανάμεσα στις σειρές.

**6.5.5.2** Η τυχαία κατανομή των σκοπευτών σε θέσεις βολής και σειρές μπορεί να καθοριστεί είτε με κλήρωση είτε με πρόγραμμα υπολογιστή κατάλληλο γι' αυτό το σκοπό, υπό την επίβλεψη του Τεχνικού(ών) Αντιπροσώπου(ων).

**6.5.5.2.1** Εάν χρειαστούν περισσότερες από μία σειρές σε ομαδικά αγωνίσματα τα μέλη των ομάδων πρέπει να κατανεμηθούν με ίσους όρους ανάμεσα στις σειρές.

**6.5.6** Στα αγωνίσματα Λειοκάννων η τυχαία επιλογή σκοπευτηρίων και η κατανομή των σειρών μπορεί να καθοριστεί είτε με κλήρωση είτε με πρόγραμμα υπολογιστή κατάλληλο γι' αυτό το σκοπό υπό την επίβλεψη του Τεχνικού(ών) Αντιπροσώπου(ων).

## **6.5.7 Προπόνηση**

### **6.5.7.1 Επίσημη Προπόνηση**

Επίσημη προπόνηση πρέπει να παρέχεται την ημέρα μετά την επίσημη ημέρα αφίξεων και πριν από την αρχή των αγώνων (Βλ. Άρθρο 3.7.10 των Γενικών Κανονισμών και Παράρτημα C για Παγκόσμια Κύπελλα της ISSF).

### **6.5.7.2 Προ-αγωνιστική Προπόνηση**

Το σκοπευτήριο πρέπει να είναι διαθέσιμο για τουφέκι, πιστόλι και κινητό στόχο. Ελάχιστος χρόνος μιας (1) ώρας για μια σύντομη περίοδο προπόνησης την ημέρα πριν τον αγώνα. Αυτός ο χρόνος είναι πλέον της(των) επίσημης(ων) ημέρας(ών) προπόνησης του προγράμματος (Για λειόκαννα βλ. 9.6.2.1).

### **6.5.7.3 Ανεπίσημη Προπόνηση**

Επί πλέον των επίσημων προπονήσεων που προβλέπονται από τους Γενικούς Κανονισμούς πριν από την έναρξη των αγώνων (βλέπε Άρθρο 3.7.10 των Γενικών Κανονισμών της ISSF), θα πρέπει να δίνεται στους σκοπευτές η ευκαιρία για προπόνηση στη διάρκεια των αγώνων, στο βαθμό που αυτό είναι δυνατό από οργανωτική άποψη.

**6.5.7.4** Ένας ειδικά καθορισμένος χώρος ελέγχου λειτουργιών βολής, χωρίς στόχους πρέπει να παρασχεθεί στους σκοπευτές για δοκιμές των όπλων τις ημέρες του αγώνα.



## **6.6.0 ΕΛΕΓΧΟΣ ΕΞΟΠΛΙΣΜΟΥ**

Βλέπε επίσης κατευθυντήριες οδηγίες για Ομοιόμορφο Έλεγχο Εξοπλισμού για το Τουφέκι, Πιστόλι και Κινητό Στόχο (διατίθενται από τη διοίκηση της ISSF).

**6.6.1** Η Οργανωτική Επιτροπή οφείλει να παρέχει μία πλήρη σειρά καμπαρί (βοηθημάτων-βυσμάτων βαθμολόγησης στόχων) και οργάνων μέτρησης για τον έλεγχο του εξοπλισμού πριν από, και κατά τη διάρκεια των Πρωταθλημάτων της ISSF.

**6.6.2** Πριν τον αγώνα το όπλο και ο υπόλοιπος εξοπλισμός του κάθε σκοπευτή πρέπει να εξεταστούν από το Τμήμα Ελέγχου Εξοπλισμού για να βεβαιωθεί ότι είναι σύμφωνα με τους Κανονισμούς της ISSF. Ο σκοπευτής είναι υπεύθυνος για την προσκόμιση όλων των όπλων και του εξοπλισμού του, συμπεριλαμβανομένου και οποιουδήποτε αμφισβητούμενου εξοπλισμού και/ή παρελκομένων, για επίσημο έλεγχο και έγκριση πριν τα χρησιμοποιήσει.

**6.6.3** Η Οργανωτική Επιτροπή πρέπει να πληροφορεί τους υπεύθυνους ομάδων και τους σκοπευτές, σε επαρκή χρόνο πριν τον αγώνα, που και πότε μπορεί να ελεγχθεί ο εξοπλισμός τους.

**6.6.4** Το Τμήμα Ελέγχου Εξοπλισμού θα βοηθείται και θα επιβλέπεται από ένα ή περισσότερα μέλη της Επιτροπής Κριτών.

**6.6.5** Το Τμήμα Ελέγχου Εξοπλισμού πρέπει να καταγράψει το όνομα του σκοπευτή και τη μάρκα (κατασκευαστή), τον αριθμό σειράς και το διαμέτρημα του κάθε όπλου που εγκρίνεται στο ειδικό έντυπο ελέγχου εξοπλισμού.

**6.6.6** Όλος ο εξοπλισμός που εγκρίνεται πρέπει να σημαδεύεται με σφραγίδα ή αυτοκόλλητο και η έγκριση να σημειώνεται και στο φύλλο ελέγχου εξοπλισμού.

**6.6.7** Αφού ο εξοπλισμός εγκριθεί, δεν πρέπει σε καμία στιγμή πριν και κατά τον αγώνα να μεταβληθεί με οποιοδήποτε τρόπο που θα μπορούσε να έρθει σε σύγκρουση με τους Κανονισμούς της ISSF.

**6.6.8** Εάν υπάρχουν οποιεσδήποτε αμφιβολίες σχετικά με κάποια μεταβολή, ο εξοπλισμός πρέπει να επιστραφεί στον Έλεγχο Εξοπλισμού για επανέλεγχο και έγκριση.

**6.6.9** Η έγκριση του εξοπλισμού ισχύει μόνο για τον αγώνα για τον οποίο έγινε ο έλεγχος.

## **6.7.0 ΔΙΑΔΙΚΑΣΙΕΣ ΒΑΘΜΟΛΟΓΗΣΗΣ**

**6.7.1** Το Γραφείο Βαθμολογίας πρέπει να δημοσιεύει καταστάσεις προκαταρκτικών αποτελεσμάτων στο Κεντρικό Πίνακα Αποτελεσμάτων το ταχύτερο δυνατό μετά από κάθε γύρο και σειρά ή μετά από τη λήξη του κάθε αγωνίσματος.

**6.7.2** Οι κατάλογοι του βιβλιρίου Επίσημων Αποτελεσμάτων πρέπει να περιέχουν τα παρακάτω:

**6.7.2.1** κατάσταση περιεχομένων,

**6.7.2.2** μία σελίδα πιστοποίησης Αποτελεσμάτων (θα υπογράφεται από τον (τους) Τεχνικό (ούς) Απεσταλμένο (ους) και όλους τους προέδρους των Επιτροπών Κριτών,

**6.7.2.3** ένα κατάλογο όλων των αξιωματούχων των αγώνων,

**6.7.2.4** μια κατάσταση συμμετοχών ανά Χώρα και ανά Αγώνισμα,

**6.7.2.5** το αγωνιστικό πρόγραμμα,

**6.7.2.6** ένα κατάλογο με τα ονόματα των κατόχων μεταλλίων,



- 6.7.2.7** ένα κατάλογο με τον αριθμό μεταλλίων ανά χώρα,
- 6.7.2.8** ένα κατάλογο με Νέα Ρεκόρ και με Ισοφαρίσεις Ρεκόρ,
- 6.7.2.9** τα τελικά αποτελέσματα στην καθορισμένη από την ISSF σειρά των αγωνισμάτων (άνδρες-τουφέκι 10μ., 50μ. και 300μ., πιστόλι 10μ., 50μ. και 25μ. , λειόκαννα τράπ, διπλό τράπ και σκητ, κινητός στόχος 10μ. και 50μ., γυναίκες ίδια σειρά, έφηβοι ίδια σειρά, νεανίδες ίδια σειρά).
- 6.7.2.9.1** Αυτές οι καταστάσεις πρέπει να περιέχουν τα πλήρη ονόματα όπως χρησιμοποιούνται στους Αριθμούς Ταυτότητας της ISSF (Επώνυμο κεφαλαία) πλήρες μικρό όνομα (πρώτο γράμμα κεφαλαίο, τα υπόλοιπα μικρά) , αριθμό έναρξης και τη χώρα (επίσημος κωδικός της ΔΟΕ του κάθε σκοπευτή).
- 6.7.2.9.2** Οι παρακάτω συντμήσεις πρέπει να χρησιμοποιούνται στη κατάσταση αποτελεσμάτων όταν χρειάζεται:
- |      |  |
|------|--|
| DNF  | Δεν τελείωσε                                 |
| DNS  | Δεν άρχισε                                   |
| DSQ  | Αποκλείστηκε                                 |
| NOE  | Δεν Δηλώθηκε επίσημα                         |
| WR   | Νέο Παγκόσμιο Ρεκόρ                          |
| EWR  | Ισοφάριση Παγκοσμίου Ρεκόρ                   |
| FWR  | Νέο Παγκόσμιο Ρεκόρ Τελικών                  |
| EFWR | Ισοφάριση του Παγκόσμιου Ρεκόρ Τελικών       |
| WRJ  | Νέο Παγκόσμιο Ρεκόρ Εφήβων / Νεανίδων        |
| EWRJ | Ισοφάριση Παγκόσμιου Ρεκόρ Εφήβων / Νεανίδων |
| OR   | Ολυμπιακό Ρεκόρ                              |
| EOR  | Ισοφάριση Ολυμπιακού Ρεκόρ                   |
| FOR  | Νέο Ολυμπιακό Ρεκόρ Τελικών                  |
| EFOR | Ισοφάριση Ολυμπιακού Ρεκόρ Τελικών           |
- 6.7.3** Ένα (1) αντίγραφο των επίσημων καταστάσεων αποτελεσμάτων κάθε αγωνίσματος πρέπει να σταλεί στη Γραμματεία της ISSF με φαξ ή e-mail αμέσως μετά την επαλήθευση του, αλλά όχι μετά το τέλος της αγωνιστικής ημέρας.
- 6.7.4** Τρία (3) αντίγραφα των ολοκληρωμένων επίσημων καταστάσεων αποτελεσμάτων πρέπει να σταλούν στη Γραμματεία της ISSF αμέσως μετά τη λήξη, το αργότερο τρεις (3) ημέρες μετά την ολοκλήρωση των αγωνισμάτων.
- 6.7.5** **Γραφείο Βαθμολογίας**
- Η Οργανωτική Επιτροπή πρέπει να εγκαταστήσει ένα γραφείο για την εξέταση, το σφράγισμα, την αρίθμηση και την ετοιμασία των στόχων πριν τους αγώνες, τη βαθμολόγηση και τον έλεγχο των στόχων κατά τους αγώνες και την καταγραφή και παραγωγή καταστάσεων αποτελεσμάτων μετά τον αγώνα. Το γραφείο πρέπει να βρίσκεται κάτω από την εποπτεία του Προϊσταμένου Ελέγχου Στόχων, με τους απαραίτητους Βοηθούς.



- 6.7.6** Η **Επιτροπή Βαθμολογίας** πρέπει να επιβλέπει τη βαθμολόγηση και όλες τις εργασίες στο Γραφείο Βαθμολογίας και στη γραμμή στόχων 25μ. Καθοδηγεί τη βαθμολογία βολών αμφισβητούμενης αξίας, προσδιορίζει την αξία τους και επιλύει οποιεσδήποτε αμφισβητήσεις ή ενστάσεις βαθμολόγησης. Η επίσημη κατάσταση τελικών αποτελεσμάτων πρέπει να ελεγχθεί και να υπογραφεί από ένα μέλος της Επιτροπής Βαθμολογίας για να πιστοποιηθεί η ακρίβεια της.
- 6.7.6.1** Όταν χρησιμοποιούνται **Στόχοι Ηλεκτρονικής Βαθμολόγησης** πολλές από τις (παραπάνω) λειτουργίες αναλαμβάνονται από αυτά τα μηχανήματα, όμως η Επιτροπή Βαθμολογίας οφείλει να επιλύσει οποιεσδήποτε ερωτήσεις / ενστάσεις σχετικές με τη βαθμολογία και να διεξάγει ανεξάρτητο έλεγχο των κορυφαίων αποτελεσμάτων (**6.7.13**).
- 6.7.7** Στα Πρωταθλήματα της ISSF πρέπει να βαθμολογούνται στο Γραφείο Βαθμολογίας οι στόχοι των παρακάτω αγωνισμάτων:
- 6.7.7.1** όλων των αγωνισμάτων Τουφεκιού στα 10μ, 50μ και 300μ (μόνο χάρτινοι στόχοι),
- 6.7.7.2** όλων των αγωνισμάτων Πιστολιού στα 10μ και 50μ (μόνο χάρτινοι στόχοι),
- 6.7.7.3** όλων των αγωνισμάτων Κινητού Στόχου στα 10μ και 50μ (μόνο χάρτινοι στόχοι);
- 6.7.7.4** όλα τα αποτελέσματα αυτών των αγωνισμάτων ή σειρών που βαθμολογούνται στο πεδίο βολής θεωρούνται προκαταρκτικά αποτελέσματα.
- 6.7.8** Όλοι οι στόχοι των αγωνισμάτων που βαθμολογούνται στο Γραφείο Βαθμολογίας πρέπει να μεταφέρονται από τη γραμμή των στόχων στο Γραφείο Βαθμολογίας μέσα σε κλειδωμένο κουτί έχοντας πάρει τα κατάλληλα μέτρα φύλαξης.
- 6.7.9** Οι στόχοι αγώνα για τα αγωνίσματα που βαθμολογούνται στο Γραφείο Βαθμολογίας πρέπει να είναι αριθμημένοι και να συμφωνούν με την κάρτα βαθμολογίας. Το Γραφείο Βαθμολογίας είναι υπεύθυνο για τη σωστή αρίθμηση των στόχων και πρέπει να επαληθεύει τους αριθμούς των στόχων πριν από κάθε αγώνισμα και πριν οι στόχοι δοθούν στον Αρχηγό Βολής ή σε άλλους υπεύθυνους σκοπευτηρίου.
- 6.7.10** Ο Αρχηγός Βολής και ο Προϊστάμενος του Γραφείου Βαθμολογίας είναι υπεύθυνοι για τη γρήγορη παράδοση των στόχων στο Γραφείο Βαθμολογίας για βαθμολόγηση αμέσως μόλις έχουν βληθεί, έτσι ώστε να μην υπάρξει καθυστέρηση στη συμπλήρωση της κατάστασης αποτελεσμάτων.
- 6.7.11** Στο Γραφείο Βαθμολογίας, οι παρακάτω διαδικασίες βαθμολόγησης πρέπει να ελέγχονται από ένα δεύτερο επόπτη:
- 6.7.11.1** ο προσδιορισμός της αξίας της κάθε μιας βολής,
- 6.7.11.2** η πρόσθεση της αξίας των βολών ή των βαθμών που πρέπει να αφαιρεθούν,
- 6.7.11.3** οι καταχωρήσεις στον κεντρικό πίνακα αποτελεσμάτων,
- 6.7.11.4** η πρόσθεση όλων των επιμέρους σειρών και το γενικό σύνολο.
- 6.7.12** Κάθε υπεύθυνος πρέπει να πιστοποιεί το έργο του (της) μονογράφοντας το στόχο, την κάρτα βαθμολογίας ή την κατάσταση αποτελεσμάτων.
- 6.7.13** Ανεξάρτητα από τον προσδιορισμό των αποτελεσμάτων, η Επιτροπή Βαθμολογίας πρέπει να ελέγξει τα 10 καλύτερα ατομικά και τα 3 καλύτερα ομαδικά αποτελέσματα πριν από την έκδοση της τελικής κατάστασης αποτελεσμάτων.





## 6.7.14 Αξία Βολών

Όλες οι τρύπες βλημάτων βαθμολογούνται σύμφωνα με τη μεγαλύτερη αξία της ζώνης βαθμολόγησης του στόχου ή του κύκλου βαθμολόγησης που αγγίζεται από αυτή την τρύπα. Εάν οποιοδήποτε μέρος ενός κύκλου βαθμολόγησης (διαχωριστική γραμμή ανάμεσα στις ζώνες βαθμολόγησης) αγγίζεται από το βλήμα, η βολή πρέπει να βαθμολογηθεί με τη μεγαλύτερη αξία των δύο ζωνών βαθμολόγησης. Μια τέτοια βολή προσδιορίζεται από το αν η τρύπα του βλήματος ή ένα καμπαρί που τοποθετείται στην τρύπα του βλήματος αγγίζει οποιοδήποτε μέρος του εξωτερικού άκρου του κύκλου βαθμολόγησης.

**6.7.14.1** Εξαιρείται από αυτόν τον Κανόνα η βαθμολόγηση εσωτερικών δέκα στο στόχο αεροβόλου τουφεκιού (βλ.6.3.2.3).

**6.7.14.2** Βολές υπό αμφισβήτηση πρέπει να προσδιοριστούν ως προς την αξία με τη βοήθεια καμπαρί ή άλλου οργάνου του οποίου η ακρίβεια έχει εγκριθεί από τον Τεχνικό Αντιπρόσωπο της ISSF. Τα καμπαρί πρέπει πάντα να εισάγονται στην τρύπα του βλήματος με το στόχο σε οριζόντια θέση.

**6.7.14.3** Όταν η ακριβής χρήση του καμπαρί γίνεται δύσκολη εξαιτίας της υπερβολικά κοντινής θέσης μίας άλλης τρύπας βλήματος, η αξία της βολής πρέπει να προσδιοριστεί με τη βοήθεια χαραγμένου οργάνου από επίπεδο διαφανές υλικό, που βοηθά στην ανακατασκευή του κύκλου βαθμολόγησης ή τον αριθμό των βολών που επικαλύπτονται (η μία από την άλλη).

**6.7.14.4** Εάν δύο υπεύθυνοι βαθμολόγησης δεν συμφωνούν για την αξία μίας βολής, πρέπει να ζητηθεί αμέσως απόφαση από την Επιτροπή Κοιτών.

**6.7.14.5** Το καμπαρί μπορεί να τοποθετηθεί μέσα σε οποιαδήποτε τρύπα βλήματος μόνο μία φορά και μόνο από μέλος της Επιτροπής Κριτών. Γι' αυτό το λόγο η χρήση καμπαρί πρέπει να σημειώνεται στο στόχο από τους υπεύθυνους βαθμολόγησης μαζί με τα αρχικά τους και με την κατάδειξη του αποτελέσματος.

**6.7.14.6** Βολές έξω από τους κύκλους βαθμολόγησης του στόχου του σκοπευτή βαθμολογούνται ως άστοχες.

**6.7.14.7** Οι αποφάσεις της Επιτροπής Βαθμολογίας ως προς την αξία ή τον αριθμό βολών σ' ένα στόχο είναι οριστικές και δεν επιδέχονται ένσταση.

## 6.7.15 Καμπαρί για Χάρτινους Στόχους

Οι αποφάσεις της Επιτροπής Βαθμολογίας ως προς την αξία ή τον αριθμό βολών σ' ένα στόχο είναι οριστικές και δεν επιδέχονται ένσταση:

### 6.7.15.1 Πιστόλι Κεντρικής Πυροδότησης 25μ

Διάμετρος κύκλου μέτρησης:	9.65 χιλ. (+ 0.05/-0.00 χιλ.)
Πάχος άκρης κύκλου μέτρησης:	0.50 χιλ. περίπου
Διάμετρος βύσματος:	Ανάλογα με το βαθμολογούμενο διαμέτρημα
Μήκος βύσματος:	10 χιλ. έως 15 χιλ.
Χρησιμοποιείται για:	Αγωνίσματα Πιστολιού Κεντρικής Πυροδότησης



#### 6.7.15.2 Τουφέκι 300μ

Διάμετρος κύκλου μέτρησης:	8.00 χιλ. (+ 0.05/- 0.00 χιλ.)
Πάχος άκρης κύκλου μέτρησης:	0.50 χιλ. περίπου
Διάμετρος βύσματος:	Ανάλογα με το βαθμολογούμενο διαμέτρημα
Μήκος βύσματος:	10 χιλ. έως 15 χιλ.
Χρησιμοποιείται για:	Αγωνίσματα 300 μ Τουφεκιού

#### 6.7.15.3 Τουφέκι και Πιστόλι Μικρού Διαμετρήματος 5,6 χιλ ( .22”)

Διάμετρος κύκλου μέτρησης:	5.60 χιλ. (+ 0.05/-0.00 χιλ.)
Πάχος άκρης κύκλου μέτρησης:	0.50 χιλ. περίπου
Διάμετρος βύσματος:	5.00 χιλ. - 5.20 χιλ.
Μήκος βύσματος:	10 χιλ. έως 15 χιλ.
Χρησιμοποιείται για:	Όλα τα αγωνίσματα που χρησιμοποιούν πυρομαχικά 5,6 χιλ

#### 6.7.15.4 Καμπαρί 4,5 χιλ ΠΡΟΣ ΤΑ ΜΕΣΑ

Διάμετρος κύκλου μέτρησης:	4.50 χιλ. (+ 0.05/-0.00 χιλ.)
Πάχος άκρης κύκλου μέτρησης:	0.50 χιλ. περίπου
Διάμετρος βύσματος:	Διάμετρος κύκλου μέτρησης μείον 0,02 χιλ (4,48 χιλ)
Μήκος βύσματος:	10 χιλ. έως 15 χιλ.
Χρησιμοποιείται για:	Μέτρηση Εσωτερικών Δέκα στα αγωνίσματα 10 μ Τουφεκιού και Πιστολιού. Μέτρηση των κύκλων 1 και 2 στο Αεροβόλο Τουφέκι και Κινητό Στόχο 10 μ. Μέτρηση του κύκλου 1 Αεροβόλου Πιστολιού.



### 6.7.15.5 Καμπαρί 4,5 χιλ ΠΡΟΣ ΤΑ ΕΞΩ για Αεροβόλο Τουφέκι 10μ και Κινητό Στόχο 10 μ.

Διάμετρος κύκλου μέτρησης:	5.50 χιλ. (+ 0.00/- 0.05 χιλ.)
Πάχος άκρης κύκλου μέτρησης:	0.50 χιλ. περίπου
Διάμετρος βύσματος:	4.60 χιλ. (+0.05 χιλ.)
Μήκος βύσματος:	10 χιλ. έως 15 χιλ.
Χρησιμοποιείται για:	Για τους κύκλους 3 έως 10 Αεροβόλου Τουφεκιού και Κινητού Στόχου 10 μ. Επίσης για το Εσωτερικό Δέκα του Κινητού Στόχου.

#### 6.7.15.5.1 Καμπαρί βαθμολόγησης ΠΡΟΣ ΤΑ ΕΞΩ Αεροβόλου Τουφεκιού

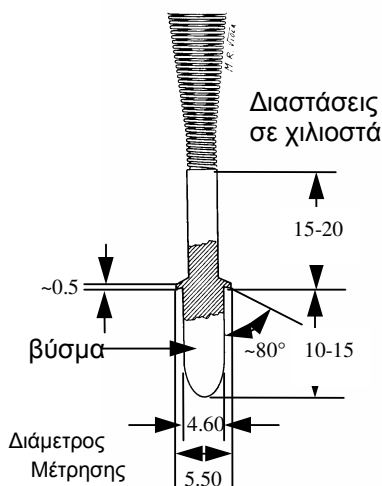

#### 6.7.15.5.2 Τρόπος χρήσης του καμπαρί βαθμολόγησης ΠΡΟΣ ΤΑ ΕΞΩ Αεροβόλου Τουφεκιού

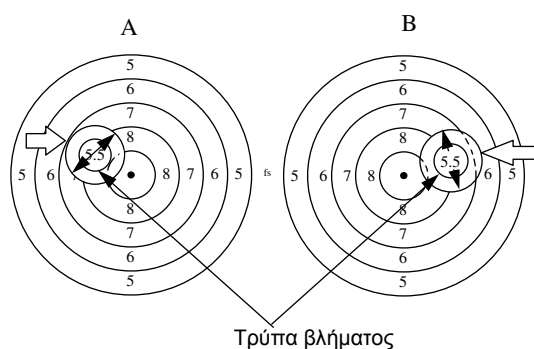

Το σχήμα "Α" απεικονίζει μία αμφισβητούμενη τρύπα βλήματος. Το καμπαρί βαθμολόγησης «προς τα έξω» δείχνει ότι το εξωτερικό άκρο του "κολάρου" βρίσκεται μέσα στον κύκλο 7, άρα η βολή βαθμολογείται με 9.

Το Σχήμα "Β" απεικονίζει μια αμφισβητούμενη τρύπα βλήματος. Το καμπαρί βαθμολόγησης "προς τα έξω" δείχνει ότι το εξωτερικό άκρο του "κολάρου" βρίσκεται πάνω από τον κύκλο 7 και μέσα στη ζώνη 6. Άρα η βολή βαθμολογείται με 8.



### 6.7.15.6 Καμπαρί 4,5 χιλ ΠΡΟΣ ΤΑ ΕΞΩ για Αεροβόλο Πιστόλι 10 μ

Διάμετρος κύκλου μέτρησης:	11.50 χιλ. (+ 0.00/- 0.05 χιλ.)
Πάχος άκρης κύκλου μέτρησης:	0.50 χιλ. περίπου
Διάμετρος βύσματος:	4.60 χιλ. (+0.05 χιλ.)
Μήκος βύσματος:	10 χιλ. έως 15 χιλ.
Χρησιμοποιείται για:	Αεροβόλο Πιστόλι 10μ, κύκλοι 2 έως 10

#### 6.7.15.6.1 Καμπαρί ΠΡΟΣ ΤΑ ΕΞΩ για Αεροβόλο Πιστόλι

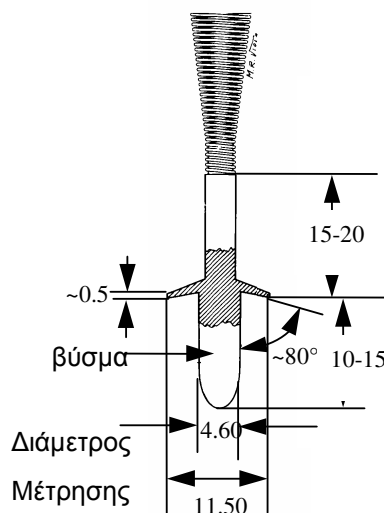

#### 6.7.15.6.2 Τρόπος χρήσης του καμπαρί βαθμολόγησης ΠΡΟΣ ΤΑ ΕΞΩ Αεροβόλου Πιστολιού

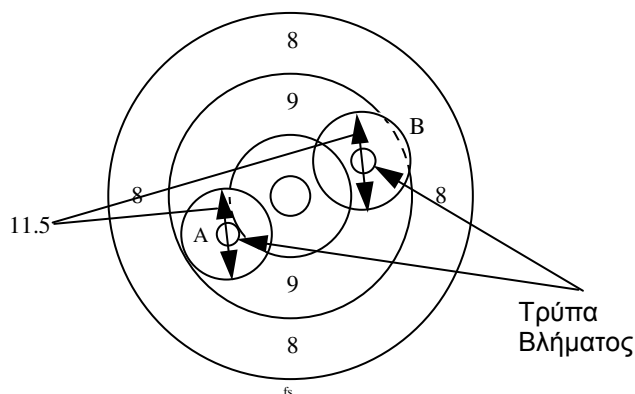

Η εικόνα "Α" απεικονίζει μία αμφισβητούμενη τρύπα βλήματος με το καμπαρί βαθμολόγησης "προς τα έξω" τοποθετημένο στη θέση του. Το εξωτερικό άκρο του "κολάρου" βρίσκεται μέσα στον κύκλο 9, άρα η βολή βαθμολογείται με 10.

Η εικόνα "Β" απεικονίζει μία αμφισβητούμενη τρύπα βλήματος με το καμπαρί βαθμολόγησης "προς τα έξω" τοποθετημένο στη θέση του. Το εξωτερικό άκρο του "κολάρου" βρίσκεται πάνω από τη γραμμή του κύκλου 9 και μέσα στη ζώνη ο 8, άρα η βολή βαθμολογείται με 9.



### **6.7.15.7 Όργανο Μέτρησης Πλαγίων Βολών**

Το Όργανο Μέτρησης Πλαγίων Βολών είναι μία επίπεδη διαφανής πλαστική πλάκα με δύο παράλληλες γραμμές χαραγμένες στη μία πλευρά.

**6.7.15.7.1** Για το Πιστόλι Κεντρικής Πυροδότησης (9,65 χιλ) οι γραμμές απέχουν μεταξύ τους 11,00 χιλ (+0,05 χιλ – 0,00 χιλ), απόσταση που μετράται ανάμεσα στα εσωτερικά άκρα τους.

**6.7.15.7.2** Για Αγώνες Μικρού Διαμετρήματος (5,6 χιλ) οι γραμμές απέχουν μεταξύ τους 7,00 χιλ (+0.05 χιλ -0.00 χιλ), απόσταση που μετράται ανάμεσα στα εσωτερικά άκρα τους. (Χρησιμοποιείται για αγωνίσματα 25 μ πιστολιού 5,6 χιλ).

**6.7.15.8** Όλα τα καμπαρί και όργανα μέτρησης που χρησιμοποιούνται στα Πρωταθλήματα της ISSF πρέπει να εξεταστούν και να εγκριθούν από τον Τεχνικό Αντιπρόσωπο της ISSF πριν τον αγώνα.

**6.7.15.9** Οι πλάγιες βολές (εξοστρακισμοί) στα αγωνίσματα κινητού στόχου βαθμολογούνται ως άστοχες.

### **6.7.16 Τα αποτελέσματα πρέπει να καταγραφούν:**

**6.7.16.1** από τον Σημειωτή, σε μία κάρτα βαθμολογίας που οφείλει να έχει κενά για το όνομα, τη χώρα και τον αριθμό έναρξης του σκοπευτή, τον αριθμό της σειράς, το σκοπευτήριο και της θέσης βολής, τις δοκιμαστικές βολές και τη βαθμολογία (των βολών) του αγώνα. Πρέπει να υπάρχει χώρος για την καταχώρηση άλλων αναγκαίων λεπτομερειών όπως εμπλοκές, παρατάσεις χρόνου, προειδοποιήσεις, ποινές, ανωμαλίες κτλ.,

**6.7.16.2** από το Γραφείο Βαθμολογίας στο κύριο μητρώο αγώνα και στον κεντρικό πίνακα βαθμολογίας,

**6.7.16.3** για χάρη των θεατών, η βαθμολογία πρέπει να σημειώνεται από το Σημειωτή σε ένα μικρό πίνακα βαθμολογίας που βρίσκεται πίσω από τον σκοπευτή.

### **6.8.0 ΠΡΩΤΟΚΟΛΛΟ: ΑΠΟΝΟΜΕΣ ΚΑΙ ΡΕΚΟΡ**

**6.8.1** Παγκόσμια Ρεκόρ και Παγκόσμια Ρεκόρ Τελικού μπορούν να επιτευχθούν σε Ολυμπιακούς Αγώνες, Παγκόσμια Πρωταθλήματα, Παγκόσμια Κύπελλα, Ηπειρωτικά Πρωταθλήματα και Ηπειρωτικούς Αγώνες που έχουν διεξαχθεί σύμφωνα με τους Γενικούς Κανονισμούς της ISSF Άρθρο 3.10.

**6.8.2** Παγκόσμια ρεκόρ σε ατομικά αγωνίσματα μπορούν να επιτευχθούν τόσο στους αγώνες επιλογής καθώς και σε προκριματικούς ή τελικούς αγώνες.

**6.8.2.1** Αν, κατ'εξάιρεση, οι Τελικοί διεξαχθούν σε κλειστά σκοπευτήρια στα 25μ και στα 50μ μπορούν να επιτευχθούν Παγκόσμια Ρεκόρ Τελικών.

**6.8.3** Ακριβής αναφορά για νεοεπιτευθέντα Παγκόσμια ή Ολυμπιακά ρεκορ πρέπει να συνταχθεί από τον τεχνικό Αντιπρόσωπο(-ους) της ISSF στο εν λόγω πρωτάθλημα. Η αναφορά πρέπει να βεβαιώνει ότι τηρήθηκαν οι Κανόνες και οι Κανονισμοί της ISSF και το πρόγραμμα αγώνων (βλ. άρθρο 3.12.3.6 παρτ. Ρ στους Γενικούς Κανονισμούς της ISSF).

**6.8.4** Παγκόσμια ρεκόρ γυναικών μπορούν να επιτευχθούν σε προγραμματισμένα αγωνίσματα γυναικών. Παγκόσμια ρεκόρ ανδρών μπορούν να επιτευχθούν σε προγραμματισμένα αγωνίσματα ανδρών.



- 6.8.5** Παγκόσμια ρεκόρ, εφήβων και νεανίδων, μπορούν να επιτευχθούν σε προγραμματισμένα αγωνίσματα ανδρών ή αγωνίσματα γυναικών ή σε ειδικά αγωνίσματα εφήβων ή νεανίδων στα Πρωταθλήματα της ISSF. Τα αγωνίσματα αυτά εφήβων και νεανίδων θα αναγνωρίζονται αν τουλάχιστον 10 σκοπευτές συμμετέχουν στην ατομική κατηγορία και τουλάχιστον τρεις (3) ομάδες συμμετέχουν στην ομαδική κατηγορία (βλέπε Άρθρο 3.10.2 των Γενικών Κανονισμών της ISSF).
- 6.8.6** Παγκόσμια ρεκόρ θα αναγνωρίζονται σε ατομικά αγωνίσματα αν συμμετέχουν τουλάχιστον 15 σκοπευτές, και σε ομαδικά αγωνίσματα αν συμμετέχουν τουλάχιστον πέντε (5) ομάδες. (βλέπε Γενικούς Κανονισμούς της ISSF, Άρθρο 3.10.3).
- 6.8.7 Τίτλοι και Μετάλλια**
- 6.8.7.1** Στους Ολυμπιακούς Αγώνες όλοι οι τίτλοι και τα μετάλλια απονέμονται μόνο για ατομικά αγωνίσματα σύμφωνα με τους Κανόνες της Δ.Ο.Ε. Τα Ολυμπιακά αγωνίσματα σκοποβολής αναφέρονται στους Γενικούς Κανονισμούς της ISSF, Άρθρο 3.3.2.
- 6.8.7.2** Στα Παγκόσμια Πρωταθλήματα η ISSF απονέμει τίτλους και μετάλλια για τα προγραμματισμένα αγωνίσματα με βάση τα τελικά επίσημα αποτελέσματα σύμφωνα με τους Γενικούς Κανονισμούς της ISSF, Άρθρο 3.9.2. Τα σκοπευτικά αγωνίσματα των Παγκοσμίων Πρωταθλημάτων αναφέρονται στους Γενικούς Κανονισμούς της ISSF, Άρθρο 3.3.3.
- 6.8.7.3** Στα Παγκόσμια Πρωταθλήματα ατομικοί τίτλοι και μετάλλια θα απονέμονται μόνο αν συμμετέχουν τουλάχιστον 15 σκοπευτές στα αγωνίσματα ανδρών και γυναικών και τουλάχιστον 10 σκοπευτές στα αγωνίσματα εφήβων-νεανίδων. Ομαδικοί τίτλοι και μετάλλια θα απονέμονται στα Παγκόσμια Πρωταθλήματα μόνο αν συμμετέχουν τουλάχιστον πέντε (5) ομάδες στα αγωνίσματα ανδρών και γυναικών και τουλάχιστον τρεις (3) ομάδες στα αγωνίσματα εφήβων-νεανίδων. Εάν οι ελάχιστοι αυτοί αριθμοί δεν συμπληρωθούν οι αγώνες θα ανακηρυχθούν "Διεθνές Πρωτάθλημα" της οργανώτριας χώρας.
- 6.8.7.4** Τα μετάλλια και βραβεία πρέπει να απονεμηθούν αμέσως μετά τον Τελικό ή μετά το χρόνο ενστάσεων παρέχοντας αρκετό χρόνο στους αθλητές για να φορέσουν κατάλληλα ρούχα (όχι σκοπευτικά ρούχα).
- 6.9.0 ΣΧΕΣΕΙΣ ΜΕ ΤΑ ΜΜΕ**
- 6.9.1** Κατάλληλες εγκαταστάσεις, συνδρομή και συνεργασία πρέπει να παρέχονται, για χάρη της δημοσιότητας, στο προσωπικό του τύπου, του ραδιοφώνου και της τηλεόρασης. Όμως, κατά τη διάρκεια των αγώνων, οι διαγωνιζόμενοι δεν πρέπει να παρενοχλούνται από φωτογραφήσεις και/ή συνεντεύξεις.
- 6.9.2** Το Γραφείο Βαθμολογίας πρέπει να δημοσιεύει τις σωστές καταστάσεις τελικών αποτελεσμάτων το ταχύτερο δυνατόν μετά το τέλος κάθε αγώνα. Αυτές πρέπει να περιέχουν το πλήρες επώνυμο, το πλήρες όνομα (χωρίς συντμήσεις), τον αριθμό έναρξης και τη Χώρα του κάθε σκοπευτή (βλέπε. Κανόνα 6.7.2.9). Τα αποτελέσματα αυτά πρέπει να διατίθενται στα μέσα ενημέρωσης.





<b>6.10.0</b>	<b>ΠΙΝΑΚΑΣ ΠΕΡΙΕΧΟΜΕΝΩΝ</b>	
	Κλειστά Σκοπευτήρια Αεροβόλων Όπλων 10μ	6.3.6.3.4
	Κλειστά Σκοπευτήρια 25μ και 50μ	6.3.6.3.3.1
	Ανοικτά Σκοπευτήρια 25μ	6.3.6.3.3
	Ανοικτά Σκοπευτήρια 300μ	6.3.6.3.1
	Ανοικτά Σκοπευτήρια 50μ	6.3.6.3.2
	Χώρος βολής - Μόνο ένας (1) χώρος βολής	6.3.1.6
	Κατανομή Θέσεων Βολής	6.4.2.5
	Κατανομή Θέσεων Βολής - Βασικές αρχές	6.5.5
	Μετατροπή εξοπλισμού μετά τον έλεγχο	6.6.7
	Εφαρμογή Κανόνων της ISSF	6.1.2
	Σκοπευτήρια Αυτόματου Τραπ	6.3.20
	Απονομές και Ρεκόρ	6.8.0
	Πλαίσια στόχων 25μ	6.3.17.12
	Πίσω Κάρτες (στόχων)	6.3.4
	Πίσω (δεύτεροι) στόχοι - 25μ	6.3.4
	Πίσω (δεύτεροι) στόχοι - 50μ	6.3.4.1
	Αριθμοί Έναρξης (σε πανί)	6.9.3
	Επικύρωση βαθμολογίας από Κριτές	6.7.12
	Αλλαγές προγραμμάτων βολής	6.5.3
	Επιτροπή βαθμολογίας	6.7.6
	Επιτροπή βαθμολογίας - Στόχοι Ηλεκτρονικής Βαθμολογίας	6.7.6.1
	Επιτροπή βαθμολογίας - Ανεξάρτητος προσδιορισμός αποτελεσμάτων	6.7.13
	Γραφείο Βαθμολογίας	6.7.5
	Πήλινοι Στόχοι	6.3.2.8
	Ρολόι σκοπευτηρίου	6.3.6.7
	Κοινές Προδιαγραφές Σκοπευτηρίων	6.3.6
	Επικοινωνία στο σκοπευτήριο	6.3.6.12
	Αγωνιστικός χώρος	6.3.6.4
	Υπεύθυνοι Αγώνα	6.4.0
	Διεξαγωγή Πρωταθλημάτων ISSF	6.1.5
	Δελτία Ελέγχου	6.3.4
	Απόφαση για την αξία βολής	6.7.14.4
	Αποφάσεις - Επιτροπή Κριτών	6.4.1.3
	Αποφάσεις - Επιτροπή Κριτών - δεν καλύπτονται από τους κανόνες της ISSF	6.4.3
	Αποφάσεις της Επιτροπής Βαθμολογίας	6.7.14.7
	Παρεκκλίσεις από τις προδιαγραφές	6.3.5.1.1
	Διαστάσεις κύκλων βαθμολόγησης (εξωτερική διάμετρος)	6.3.1.5
	Κατεύθυνση Αντικριστών Στόχων	6.3.17.3
	Κατανομή στόχων	6.4.2.5
	Σκοπευτήρια Διπλού Τραπ	6.3.21
	Καθήκοντα και Λειτουργίες της Επιτροπής Κριτών	6.4.2
	Προστασία Αυτιών	6.2.3
	Στόχοι Ηλεκτρονικής Βαθμολογίας - Κινητός Στόχος 10μ	6.3.2.7.2.2
	Στόχοι Ηλεκτρονικής Βαθμολογίας	6.3.1.8
	Δηλώσεις συμμετοχής - τελικές δηλώσεις συμμετοχής (υποβολή)	6.5.1
	Έλεγχος Εξοπλισμού	6.6.0





Έλεγχος Εξοπλισμού	
Έλεγχος Εξοπλισμού - καθήκοντα της Οργανωτικής Επιτροπής	6.6.1
Έλεγχος Εξοπλισμού - πληροφόρηση σκοπευτών και υπεύθυνων ομάδων	6.6.3
Έλεγχος Εξοπλισμού - σήμανση εξοπλισμού και όπλων	6.6.6
Έλεγχος Εξοπλισμού - εγγραφή	6.6.5
Έλεγχος Εξοπλισμού - επανέλεγχος	6.6.8
Έλεγχος Εξοπλισμού - ευθύνη του σκοπευτή	6.6.2
Έλεγχος Εξοπλισμού - επίβλεψη από την Επιτροπή Κριτών	6.6.4
Έλεγχος Εξοπλισμού - εγκυρότης	6.6.9
Εξέταση και έλεγχος από την Επιτροπή Κριτών	6.4.2.1
Εξέταση του εξοπλισμού και των όπλων	6.4.2.4
Εξέταση Χάρτινων και Πήλινων Στόχων από τον Τεχνικό Αντιπρόσωπο	6.3.1.2
Χρόνοι εμφάνισης στόχων 25μ	6.3.17.14
Κατάλογος Τελικών Αποτελεσμάτων	6.9.2
Τελικές Βαθμολογίες	6.9.4
Γραμμή βολής	6.3.6.1
Γραμμή βολής	6.3.8.5
Προδιαγραφές για Σκοπευτήρια 10μ	6.3.15
Προδιαγραφές για Σκοπευτήρια 300μ	6.3.13
Προδιαγραφές για Σκοπευτήρια 50μ	6.3.14
Θέσεις βολής	6.3.6.1
Σκοπευτήριο Λειτουργιών Βολής	6.5.7.4
Καμπαρί 4,5χιλ ΠΡΟΣ ΤΑ ΜΕΣΑ	6.7.15.4
Καμπαρί 4,5χιλ ΠΡΟΣ ΤΑ ΕΞΩ - Αεροβόλο Τουφέκι 10μ / Κινητός Στόχος	6.7.15.5
Καμπαρί για Τουφέκι 300μ	6.7.15.2
Καμπαρί για Πιστόλι Κεντρικής Πυροδότησης	6.7.15.1
Καμπαρί για Τουφέκι και Πιστόλι Μικρού Διαμετρήματος	6.7.15.3
Καμπαρί - εξέταση από τον Τεχνικό Αντιπρόσωπο	6.7.15.8
Καμπαρί 4,5χιλ ΠΡΟΣ ΤΑ ΕΞΩ - Αεροβόλο Τουφέκι 10μ	6.7.15.6
Καμπαρί για χάρτινους στόχους	6.7.15
Γενικές προδιαγραφές θέσεων βολής 300μ, 50μ, 10μ	6.3.12
Γενικές απαιτήσεις για Χάρτινους και Πήλινους Στόχους	6.3.1
Γενικοί ΤΚ	6.1.0
Τμήματα (ομάδες) στόχων 25μ	6.3.17.4
Τμήματα (ομάδες) στόχων Ταχείας Βολής 25μ	6.3.17.13
Χειρισμοί όπλων	6.2.2
Ύψος στόχων	6.3.9
Βολές έξω από τους κύκλους βαθμολόγησης	6.7.14.6
Οριζόντιες αποκλίσεις στόχων	6.3.10 -6.3.11
Μεμονωμένοι σκοπευτές - Κατανομή Θέσεων Βολής	6.5.5.1
Πληροφόρηση σκοπευτών και υπεύθυνων ομάδων	6.5.2
Εσωτερικό Δέκα - Αεροβόλο Τουφέκι	6.7.14.1
Εσωτερικά Δέκα	6.3.1.4
Τοποθέτηση καμπαρί	6.7.14.5
Επιθεώρηση Σκοπευτηρίων από τον Τεχνικό Αντιπρόσωπο	6.3.5.1.1



Κριτές - Έλεγχος Στόχων Ηλεκτρονικής Βαθμολογίας	6.4.2.2
Κριτές - Αποφάσεις	6.4.1.3
Κριτές - Γνώση και εφαρμογή των Κανονισμών της ISSF	6.4.1.2
Κριτές - Πλειοψηφία	6.4.1.4
Κριτές - Υποχρεώσεις	6.4.1.1
Κριτές - επίβλεψη	6.4.2.3
Επιτροπή εφέσεων	6.4.1.4
Γραμμή στόχων	6.3.6.1
Κύριος πίνακας αποτελεσμάτων	6.7.1
Πλειοψηφία - Κριτές	6.4.1.4
Σχέσεις με τα ΜΜΕ	6.9.0
Σχέσεις με τα ΜΜΕ - εγκαταστάσεις - συνδρομή - συνεργασία	6.9.1
Μέλη της Επιτροπής Κριτών	6.4.4
Αγωνίσματα Ανδρών	6.1.4
Κινητά τηλέφωνα	6.3.6.6
Κινητά τηλέφωνα - Απαγορεύονται στον αγωνιστικό χώρο	6.3.6.6.1
Αρίθμηση των πλαισίων στόχων και των θέσεων βολής	6.3.6.8
Αρίθμηση των στόχων	6.7.9
Αντικείμενο και Σκοπός των Κανόνων της ISSF	6.1.1
Επίσημη Προπόνηση στα Παγκόσμια Πρωταθλήματα και στα Παγκόσμια Κύπελλα	6.5.7.1
Χώρος αξιωματούχων - κριτών	6.3.6.5
Οργάνωση Πρωταθλημάτων της ISSF	6.1.5
Οργανωτική Επιτροπή	6.4.1
Χάρτινοι Δοκιμαστικοί Στόχοι	6.3.3
Χάρτινος Στόχος - Αεροβόλο Πιστόλι 10μ	6.3.2.6
Χάρτινος Στόχος - Αεροβόλο Τουφέκι 10μ	6.3.2.3
Χάρτινος Στόχος - Κινητός Στόχος 10μ	6.3.2.7.2
Χάρτινος Στόχος - Πιστόλι Ταχείας Βολής 25μ	6.3.2.4
Χάρτινος Στόχος - Τουφέκι 300μ	6.3.2.1
Χάρτινος Στόχος - Πιστόλι Ακριβείας 25μ και 50μ	6.3.2.5
Χάρτινος Στόχος - Τουφέκι 50μ	6.3.2.2
Χάρτινος Στόχος - Κινητός Στόχος 50μ	6.3.2.7.1
Χάρτινοι Στόχοι	6.3.2
Μόνιμος Πίνακας Βαθμολογίας	6.9.5
Χρήση Κόντρα-πλακέ ως πλάτη στόχου	6.3.17.11
Προπόνηση πριν από τον αγώνα	6.5.7.2
Προκαταρκτικά αποτελέσματα	6.7.1
Προκαταρκτικά αποτελέσματα	6.9.4
Διοικητικά προ του Αγώνα	6.5.0
Παρουσία της Επιτροπής Κριτών	6.4.2.7
Προοδευτικά αποτελέσματα	6.9.4
Προστασία από βροχή, ήλιο, αέρα	6.3.6.3
Ενστάσεις	6.4.2.6
Πρωτόκολλο: Απονομές και Ρεκόρ	6.8.0
Προδιαγραφές Σκοπευτηρίων και Στόχων	6.3.0
Επόπτες βολής - Γνώση και εφαρμογή των Κανόνων της ISSF	6.4.1.2
Επόπτες βολής - Καθήκοντα	6.4.1.1

Σκοπευτήρια Κινητού Στόχου 50μ	6.3.18.11.1
Ασφάλεια	6.2.0
Ασφάλεια σκοπευτηρίων	6.3.6.2
Ασφάλεια σκοπευτών, υπεύθυνων σκοπευτηρίου, θεατών	6.2.2
Απαιτήσεις ασφαλείας	6.2.1
Πιστοποίηση Χάρτινων και Πήλινων Στόχων από τη Γραμματεία της ISSF	6.3.1.1
Προγράμματα χρόνου βολής	6.4.2.5
Σκοπός Τεχνικών Κανονισμών	6.1.3
Βαθμολόγηση στο Γραφείο Βαθμολογίας	6.7.7
Διαδικασίες Βαθμολόγησης	6.7.0
Διαδικασίες Βαθμολόγησης στο Γραφείο Βαθμολογίας	6.7.11
Ζώνες βαθμολόγησης - κύκλοι βαθμολόγησης	6.3.1.7
Ομάδες στόχων 25μ	6.3.17.5
Αποστάσεις βολής	6.3.8
Αποστάσεις βολής - Μέτρηση	6.3.8.2
Σκοπευτικά χαλάκια	6.3.12.2.2
Αγωνίσματα λειοκάννων - επιλογή σκοπευτηρίων και γύρων	6.5.6
Αμφισβητούμενες βολές	6.7.14.2
Συστήματα σημάτων στο σκοπευτήριο και προς τις κρύπτες	6.3.6.13
Σκοπευτήρια Σκητ	6.3.22
Όργανο Μέτρησης Πλάγιων Βολών	6.7.15.7
Πλάγιες Βολές Κινητός Στόχος	6.7.15.9
Κάπνισμα	6.3.6.4.1
Χώρος θεατών	6.3.6.5.1
Προδιαγραφές για την εγκατάσταση περιστρεφόμενων στόχων 25μ	6.3.17
Προδιαγραφές για γ	



Χαρτί στόχων	6.3.1.3
Στόχοι - στερέωση	6.3.6.9
Στόχοι - ακινησία	6.3.6.9
Ομάδες - κατανομή θέσεων βολής	6.5.5.1
Τεχνικός Αντιπρόσωπος - εξέταση καμπαρί	6.7.15.8
Τεχνικός Αντιπρόσωπος - αναφορά Παγκόσμιων / Ολυμπιακών ρεκόρ	6.8.3
Τεχνικός Αντιπρόσωπος - Αγωνίσματα λειοκάννων - επιλογή σκοπευτηρίων και γύρων	6.5.6
Τεχνικός Αντιπρόσωπος - Επιτήρηση - κατανομή θέσεων βολής	6.5.5.2
Δοκιμή όπλων (δοκιμή λειτουργιών)	6.5.7.4
Χρόνος περιστροφής στόχων 25μ	6.3.17.1
(Συγ)χρονισμός Στόχων Ηλεκτρονικής Βαθμολογίας 25μ	6.3.17.15
(Συγ)χρονισμός περιστρεφόμενων στόχων 25μ - ακρίβεια	6.3.17.8
(Συγ)χρονισμός περιστρεφόμενων στόχων 25μ - λανθασμένος χρόνος εμφάνισης	6.3.17.10
(Συγ)χρονισμός περιστρεφόμενων στόχων 25μ - ΕΝΑΡΞΗ / ΛΗΞΗ	6.3.17.9
(Συγ)χρονισμός Κινητού Στόχου	6.3.18.9
(Συγ)χρονισμός Κινητού Στόχου, Πρωταθλήματα της ISSF	6.3.18.10
Τίτλοι και Μετάλλια	6.8.7
Τίτλοι και Μετάλλια - Ολυμπιακοί Αγώνες	6.8.7.1
Τίτλοι και Μετάλλια - Χρόνος Απονομής	6.8.7.4
Τίτλοι και Μετάλλια - Παγκόσμιο Πρωτάθλημα	6.8.7.2
Τίτλοι και Μετάλλια - Παγκόσμιο Πρωτάθλημα - ελάχιστος αριθμός συμμετεχόντων	6.8.7.3
Προπόνηση	6.5.7
Μεταφορά στόχων	6.7.8
Σκοπευτήρια Τραπ	6.3.19.1
Συσκευή περιστροφής και (συγ)χρονισμού	6.3.17.7
Περιστρεφόμενοι Στόχοι 25μ	6.3.17.6
Ανεπίσημη προπόνηση	6.5.7.3
Χρήση διαφανών οργάνων (βαθμολογίας)	6.7.14.3
Αξία βολών	6.7.14
Πιστοποίηση Χάρτινων και Πήλινων Στόχων από τη Γραμματεία της ISSF	6.3.1.1
Κραδασμοί Στόχων 25μ	6.3.17.2
Σημαίες ανέμου 50μ / 300μ	6.3.7
Αγωνίσματα Γυναικών	6.1.4
Παγκόσμια / Ολυμπιακά ρεκόρ - αναφορά από τον Τεχνικό Αντιπρόσωπο	6.8.3
Παγκόσμια ρεκόρ - Κλειστά Σκοπευτήρια 25μ και 50μ	6.8.2.1
Παγκόσμια ρεκόρ - ελάχιστος αριθμός συμμετεχόντων	6.8.6
Παγκόσμια ρεκόρ - εφήβων / νεανίδων	6.8.5
Παγκόσμια ρεκόρ - αμδρών / γυναικών	6.8.4
Παγκόσμια ρεκόρ: αποκλεισμός - προκριματικοί - τελικοί	6.8.2
Παγκόσμια ρεκόρ: επίτευξη - Α Β Υ γ Β ι γ □ □ τ ψ Δ Θ □ τ Α □ Β Υ γ Β ι γ □ □ Ε ι γ ι Β ψ □ τ Α □ Β Β γ Β ι γ □ □ τ ψ Δ Θ Θ Θ □ □	





# ISSF:International Shooting Sport Federation

μ

μ

300 μ

300 μ

50 μ

10 μ

---

2005 ( , 09/2004)

1

2005.



- 7.1.0
- 7.2.0
- 7.3.0
- 7.4.0
- 7.5.0
- 7.6.0
- 7.7.0
- 7.8.0
- 7.9.0
- 7.10.0
- 7.11.0
- 7.12.0
- 7.13.0
- 7.14.0
- 7.15.0
- 7.16.0
- 7.17.0

: μ μ μ μ μ μ μ μ μ μ



7.1.0

7.1.1

μ

ISSF

μ

7.1.2

,

μ

ISSF

μμ

μ

7.1.3

,

7.1.4

μ

μ

μ

μ

μ

μ

,

,

7.2.0

7.2.1

( )

ISSF

ISSF<sup>μ</sup>

μ

μ

μ

ISSF.

μ

μ

μ

μ

μ

μ

μ

μ

μ

7.2.2

,

,

μ

μ

μ

.

μ

7.2.3

μ

μ

μ

μ

μ

μ

μ

μ

μ

7.2.4

μ

μ

,

(

μ

μ

μ

(

)

)

,

μ

.

μ

,

μ

μ

μ

.









7.4.1.6

$\mu$  ,  $\mu$

7.4.2

7.4.2.1

$\mu$   $\mu$   $\mu$

7.4.2.2

$\mu$   $\mu$  .  
 $\mu$  ,  
 $\mu$  .

7.4.2.2.1

$\mu$  ( )

7.4.2.3

7.4.2.3.1

$\mu$

7.4.2.3.2

$\mu$  / .

7.4.2.3.3

$\mu$   $\mu$  .  $\mu$   
 $\mu\mu$   $\mu$   $\mu$   $\mu$   $\mu$   
( )  $\mu\mu$   $\mu$   $\mu$  100 . 30  
( )  $\mu$   $\mu$   $\mu$   $\mu$   $\mu$   $\mu$   $\mu$   $\mu$

7.4.2.3.4.1

$\mu\mu$   $\mu$

**B**

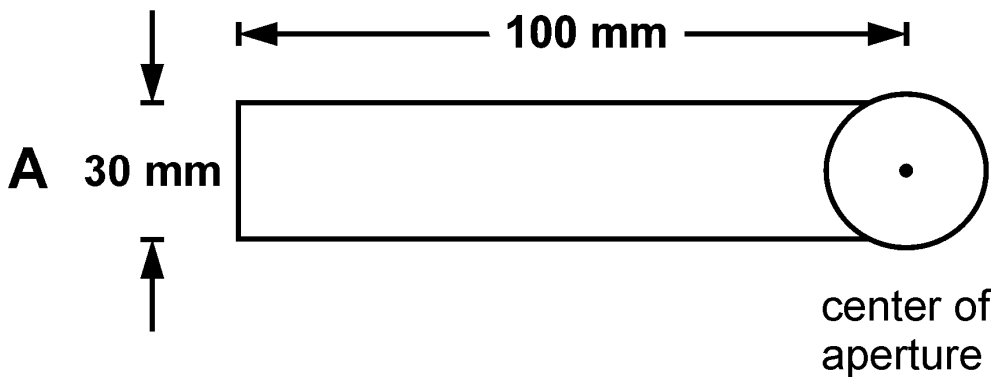

7.4.2.3.5

$\mu$   $\mu$   $\mu$   $\mu$   $\mu$   $\mu$   $\mu$   $\mu$   $\mu$   
 $\mu$   $\mu$   $\mu$   $\mu$   $\mu$   $\mu$   $\mu$   $\mu$   $\mu$   
 $\mu$   $\mu$   $\mu$   $\mu$   $\mu$   $\mu$   $\mu$   $\mu$   $\mu$



**7.4.2.4**

$\mu$  :

**7.4.2.4.1**

$\mu \mu \mu \mu$  ,

**7.4.2.4.2**

$\mu \mu$  ,

**7.4.2.4.3**

$\mu \mu \mu$  ,

**7.4.2.4.4**

$\mu \mu \mu$  .

**7.4.2.5**

$\mu \mu$  40 .  
 $\mu \mu \mu$  (" ")  
 $\mu \mu \mu$  .  
 $\mu \mu \mu \mu \mu \mu$  .  
 $\mu \mu \mu$  .  
 $\mu \mu \mu \mu \mu \mu$  .  
stop.  $\mu$

**7.4.3**

300 $\mu$

10 $\mu$

**7.4.3.1**

$\mu \mu \mu$  .  
 $\mu$  220 .  
 $\mu$  15  
(  $\mu$  )  $\mu$





**7.4.3.4**

**300μ**

300 μ

μ

μ

μ

μ

**7.4.3.4.1**

1500

μμ

μ

μ

μ

μ

(3)

μ

μ

μ

μ

**7.4.3.4.2**

μ

μμ

**7.4.3.4.3**

μ

μ

stop,

(

)

μ

μ

**7.4.3.4.4**

μ

μ

μ

μ

μ

μ

μ

μ

μ

μ

762

**7.4.3.5**

**10μ**

**7.4.3.5.1**

μ

μ

μ

μ

μ

:

**7.4.3.5.2**

μ

μ

μ

μ

μ

(1)

**7.4.3.5.2.1**

μ

μ

μ (1)

:

**7.4.3.5.2.1.1**

μ

μ

μ

**7.4.3.5.2.1.2**

μ ,

:

**7.4.3.5.2.1.2.1**

μ

μ

**7.4.3.5.2.1.2.2**

μ

μ

(1)

μ

**7.4.3.5.3**

μ

μ

μ

μ

μ

μ

850

μ



7.4.3.6

Front sight not to extend beyond the apparent muzzle

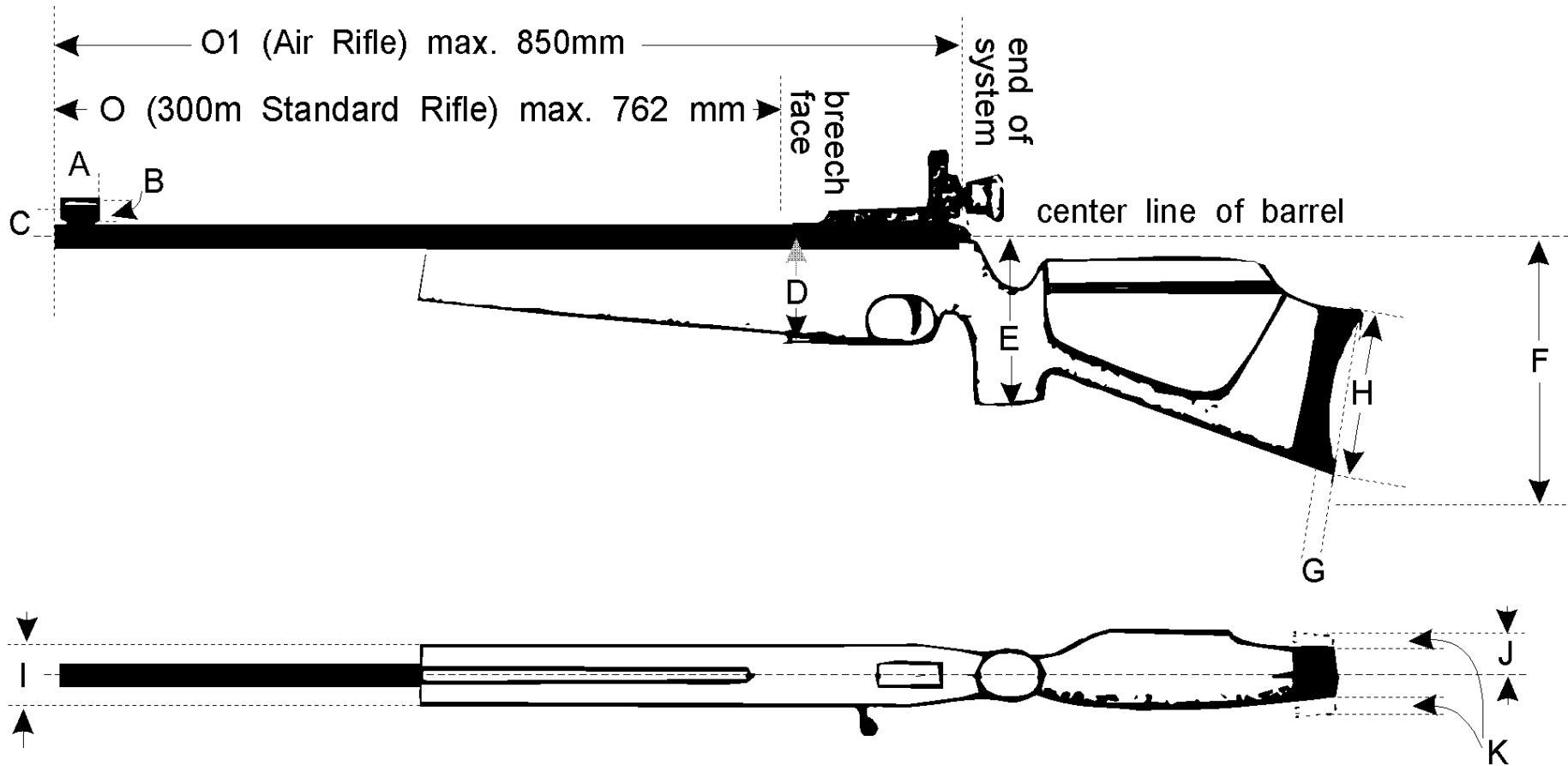



7.4.3.7

C, D, E, F J, μ

		300 μ	
A		50	50
B	μ	25	25
C	μ , μ μ μ μ ( μ )	60	60
D	( )	90	90
E	μ μ	160	160
F	μ μ μ	220	220
G	μ	20	20
H	μ	153	153
I	( )	60	60
J	"μ "	40	40
K	μ	15	15
L	- « μ »	1500	
M	μ ( stop 300 μ)	5.5	5.5
N	μ 300μ μ	μ	μ
O	μ μ μ : μ ( μ μ μ )	762	---
O1	μ : μ	---	850

7.4.4

50μ





5,6 (.22") Long Rifle,  $\mu$

7.4.4.1

$\mu$   $\mu$  6,5  $\mu$   $\mu$  8  $\mu$   
 $\mu$  stop.  $\mu$

7.4.4.2

153 ( )  $\mu$   $\mu$   $\mu$   $\mu$  ,  
 $\mu$   $\mu$   $\mu$   $\mu$  .  
 178 ( ).  $\mu$   $\mu$

7.4.4.2.1

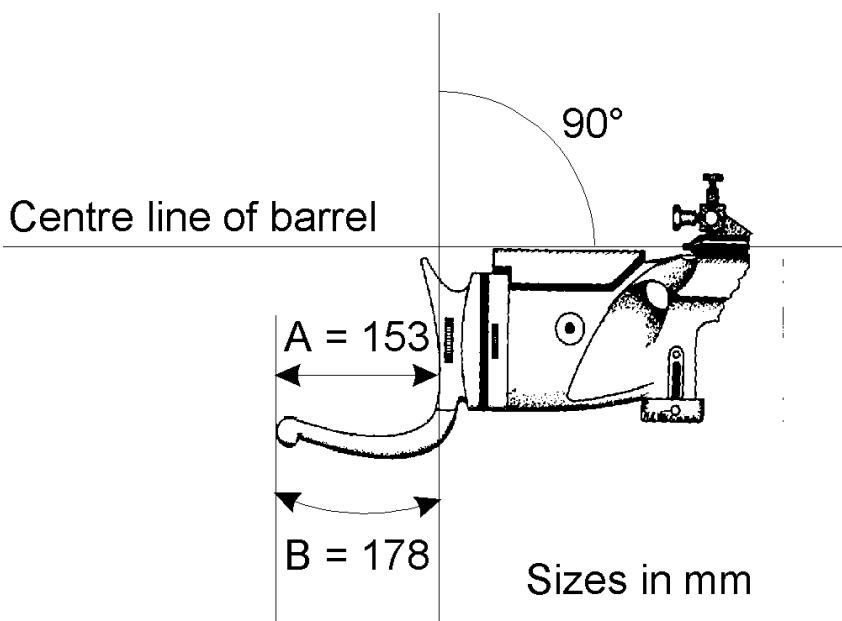

7.4.4.3

:  $\mu$  " "  $\mu$   
 200  $\mu$

7.4.4.4

$\mu$   $\mu$  (1)

7.4.5

300 $\mu$  7.4.4 50  $\mu$  ( ).  
 7.16.0.



**7.4.6**

	$\mu$	$\mu$	
50 $\mu$	5.6	(.22")	0,22 $\mu$ $\mu$ $\mu$ $\mu$ $\mu$
10 $\mu$	4.5	(.177")	$\mu$ $\mu$ $\mu$ $\mu$ $\mu$
300 $\mu$	8		$\mu$ $\mu$

**7.4.7**

**7.4.7.1**

**7.4.7.1.1**

**7.4.7.1.2**

**7.4.7.2**



7.4.7.2.1

, μ

μ



7.4.7.3.4

7.4.7.3.4.1

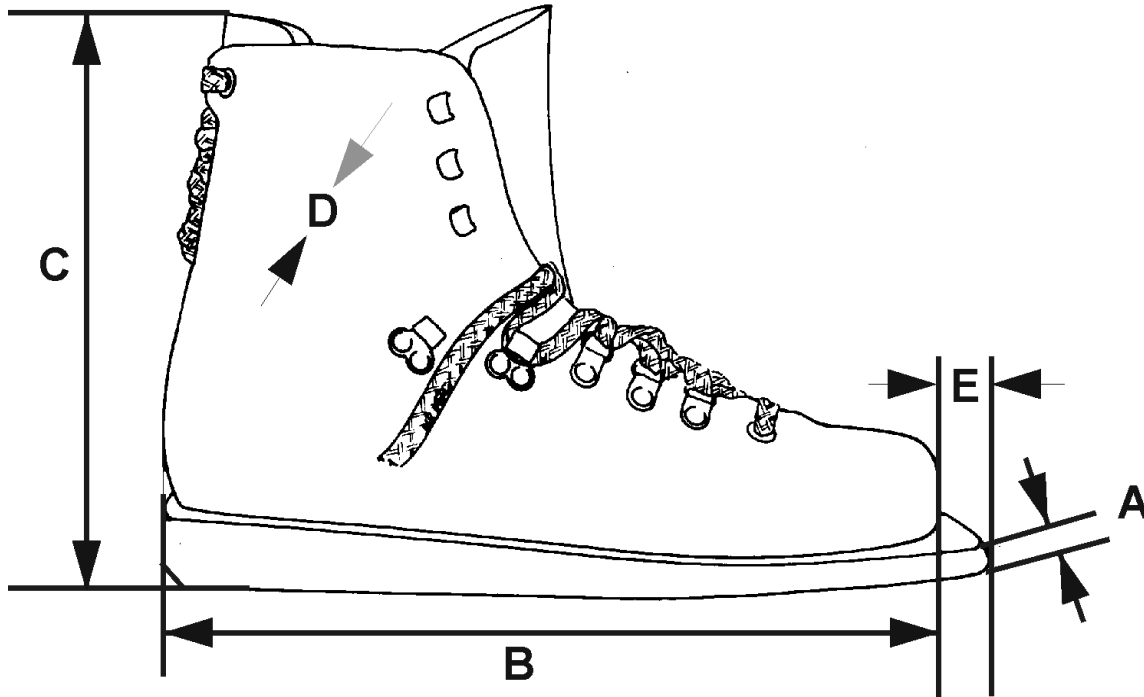

A.	μ : 10
B.	μ : μ μ μ
C.	10 : μ (2/3) μ +
D.	Y μ μ 4
E.	μ μ μ μ μ 10

7.4.7.4

7.4.7.5



7.4.7.6

( ) μ μ 40  
μ μ ( .  
7.4.2.3.4).

7.4.7.6.1

30 μ μ μ

7.4.7.6.2

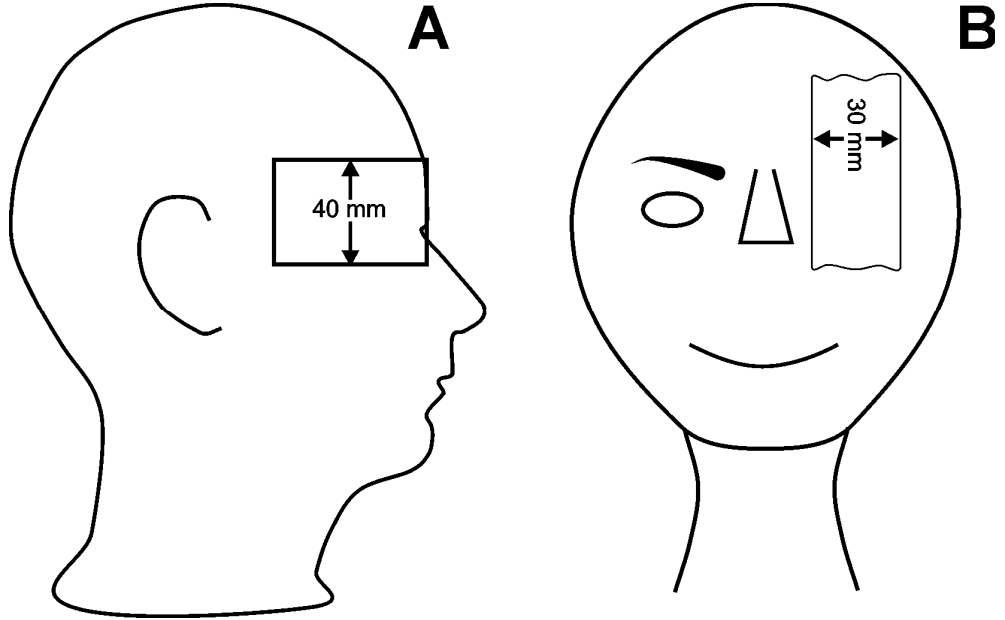

7.4.7.7

7.4.7.7.1

μ μ μ μ  
μ μ ( 0,1 ) μ μ  
( ) 5 μ 30 .

7.4.7.7.1.1

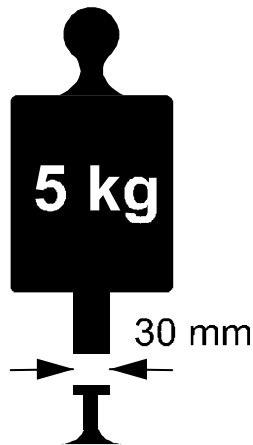



7.4.7.7.1.2

-

	2.5	4.0	—	2.5
	5.0	—	—	5.0
	—	—	12.0	—
	10.0	—	—	—
	20.0	—	—	—



7.4.7.7.2

$\mu$  -  $\mu$   $\mu$   $\mu$  ISSF.  $\mu$   $\mu$   $\mu$

7.4.7.7.2.1

$\mu$   $\mu$   $\mu$   $\mu$   $\mu$   $\mu$   $\mu$

(0,1 ) :

A		=	$\mu$ 60
B		=	1000 ( $\mu$ $\mu$ $\mu$ C)
C		=	$\mu$ 20
D			$\mu$ 0.1

7.4.7.7.2.2

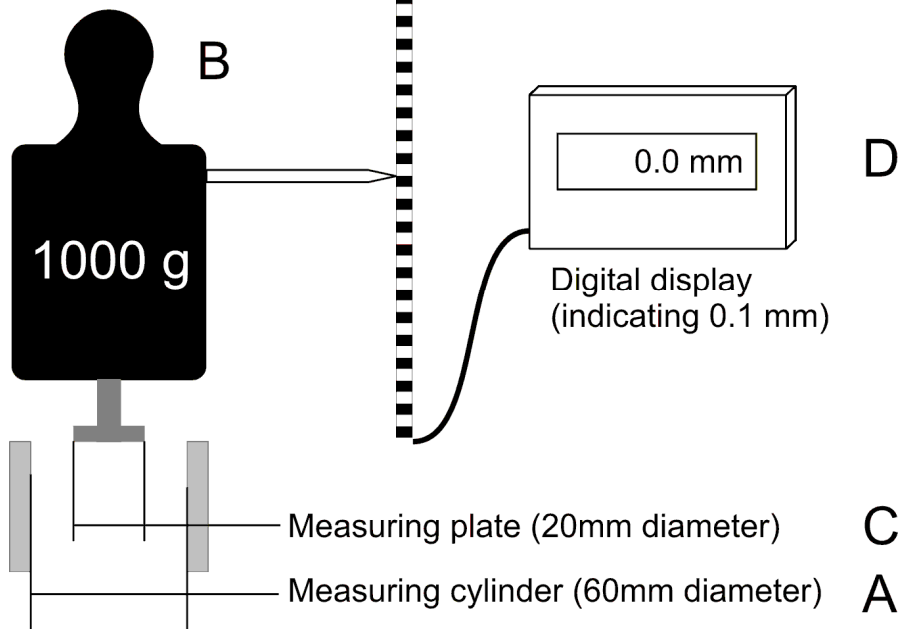

7.4.7.7.2.3

( )  $\mu$  " "  $\mu$  "C"  $\mu$  /

$\mu$  " ".  $\mu$  3

( "D" = 30)

7.4.7.7.2.4

$\mu$  .  $\mu$   $\mu$  30

7.4.7.7.2.5

$\mu$  )  $\mu$  (  $\mu$   $\mu$   $\mu$  .

$\mu\mu$  (finalist)  $\mu$   $\mu$

7.4.7.7.2.6

$\mu$   $\mu$   $\mu$   $\mu$  .  $\mu$   $\mu$  ,







7.4.7.8.7.2

μ

μ (1/2)

μ

μ

μ

μ

μ

100

μ

μ

μ

300

7.4.7.8.7.3

μ

μ

μ

μ

μ

μ

μ

μ

μ

7.4.7.8.7.4

μ

300

μ

μ

μ

(

7.4.7.8.7.5

μ

μ

μ (1)

(

7.4.7.8.7.6

μ

250

μ

200

7.4.7.8.8

sizes in mm

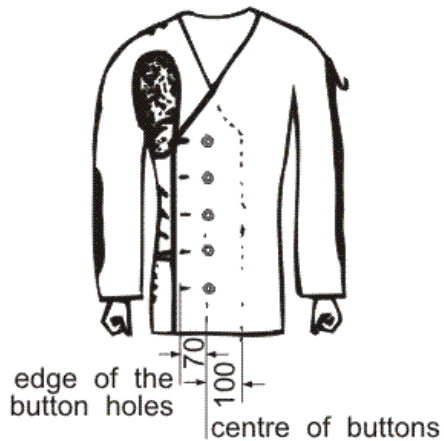
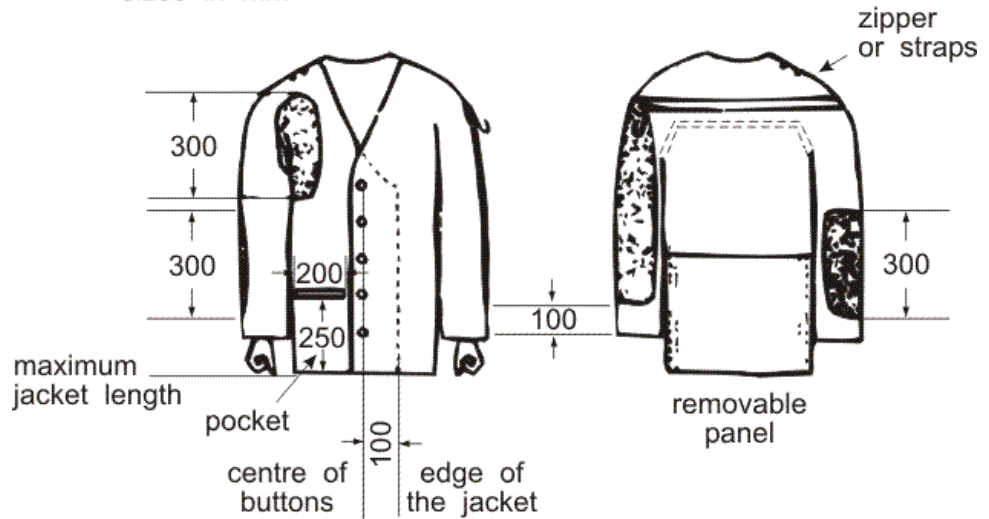





**7.4.7.9.2.4**

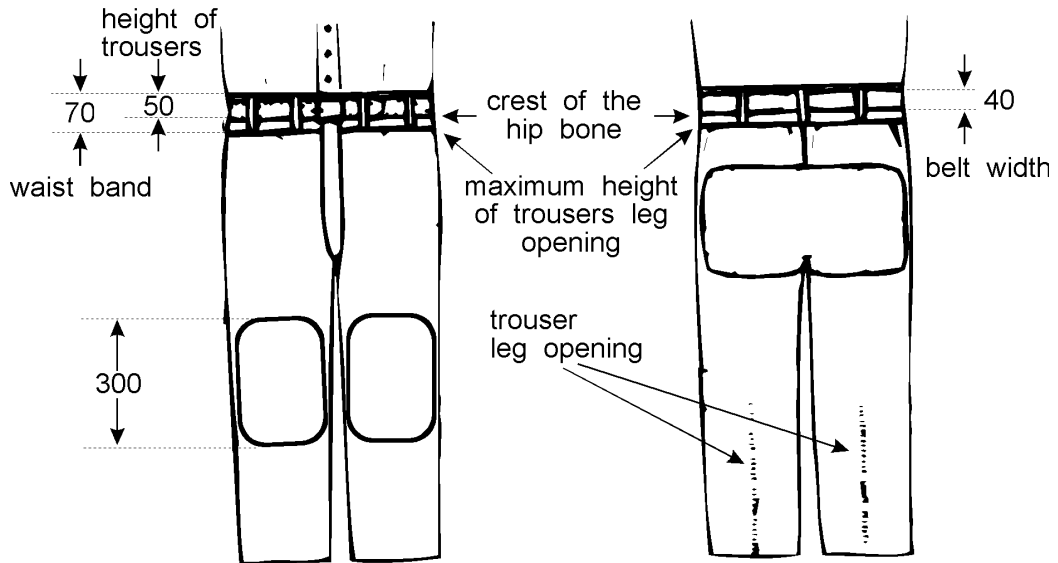

**7.4.7.10**

**7.4.7.10.1**

μ μ μ , 12 μ

**7.4.7.10.2**

μ ( ) ( ) μ 50 μ μ μ μ μ

**7.4.7.10.3**

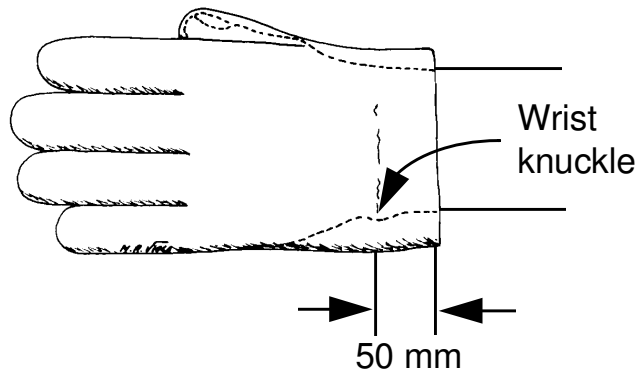

**7.4.7.11**

μ

**7.4.7.11.1**

μ 2,5 μ 5

**7.4.7.11.2**

μ μ μ μ



7.4.7.12

μ

7.4.7.12.1

μ

50 μ

300 μ.

μ

7.4.7.12.2

μ

μ

μ

μ

μ

μ  
μ  
μ  
μ  
μ  
μ

μ  
μ  
μ  
μ

μ

μ

μ

7.4.7.12.3

μ

μ

μμ

μ

μ

μ

μ

μ

μ

7.4.7.12.4

7.4.7.12.5

μ μ

μ

μ μ

25 μ

18

μ

μ  
μ

μ

μ μ

μ

μ

7.5.0

μ

μ

μ

7.5.1

7.5.1.1

μ

μ

7.5.1.2

μ

7.5.1.3

μ )

μ

μ

(

μ

μ



7.5.1.4

μ μ μ μ

7.5.1.5

, μ μ μ μ

7.5.2

μ

7.5.2.1

μ

μ μ

7.5.2.2

7.5.2.3

μ

μ

μ

μ

μ

μ

μ

μ

7.5.2.4

μ

μ

7.5.2.5

μ

μ

7.5.2.6

μ

μ

7.5.2.7

μ

μ

μ

7.5.2.8

μ

μ

7.5.2.9

7.5.2.10

μ

7.5.2.11

μ

μ

μ

μ

μ

μ

μ



**7.5.3**

μ - :  
μ μ :

**7.5.3.1**

μ μ , μ ( μ ,  
μ μ ),

**7.5.3.2**

μ μ . μ μ μ μ .  
μ μ μ μ .  
μ μ μ μ .  
μ μ μ μ .

**7.5.3.3**

μ μ μ μ μ μ .  
μ μ μ μ μ μ .

**7.5.3.4**

μ μ μ μ .

**7.5.3.5**

μ μ μ μ μ μ μ μ .  
μ μ μ μ μ μ μ μ .

**7.5.3.6**

μ μ μ μ μ μ .

**7.5.4**

**7.5.4.1**

μ μ μ μ μ μ μ μ μ μ .  
μ μ μ μ μ μ μ μ μ μ .

**7.5.4.2**

μ μ μ μ μ μ μ μ μ μ μ .

**7.5.4.3**

μ μ μ μ μ μ μ μ μ μ μ .  
μ μ μ μ μ μ μ μ μ μ μ .





**7.6.0**

**7.6.1**

**7.6.1.1**

**7.6.1.1.1**

μ

**7.6.1.1.2**

μ

**7.6.1.1.3**

μ

μ

**7.6.1.1.4**

μ

μ

μ

**7.6.1.1.5**

μ

μ

μ

**7.6.1.1.6**

μ

μ

(" ")

μ

**7.6.1.1.7**

μ  
μ

**7.6.1.1.8**

μ

μ  
μ

**7.6.1.1.9**

μ

μ

μ

μ

**7.6.1.1.10**

μ

μ

μ

μ

30 μ

( )

**7.6.1.2**

**7.6.1.2.1**

μ

**7.6.1.2.2**

μ

μ

μ ( μ )

μ

μ

**7.6.1.2.3**

μ

μ

μ

**7.6.1.2.4**

μ

μ

**7.6.1.2.5**

μ

μ

μ

μ

**7.6.1.2.6**

μ

μ  
μ

**7.6.1.2.7**

300μ

μ

μ

10 μ.

μ

**7.6.1.2.8**

300 μ

stop /

10 μ.





7.6.1.2.9

7.6.1.3

7.6.1.3.1

μ

μ

μ

7.6.1.3.2

μ

μ

μ

7.6.1.3.3

μ

μ

7.6.1.3.4

7.6.1.3.5

100

150

7.6.1.3.6

μ

μ

(" ") ( )

μ

7.6.1.3.7

μ

μ

7.6.1.3.8

μ

μ

7.6.1.3.9

μ

μ

45 μ

7.6.1.3.10

μ

μ

μ

μ

μ

μ

7.6.1.3.11

( μ

μ

)

μ

μ

7.6.1.3.12

μ

μ

(

,

μ

,

)

7.6.1.3.13

μ

μ

μ

μ

μ

7.6.2

μ

μ

7.15.0

7.6.2.1

50 μ,

300 μ,

μ

,

μμ

μ

10 μ,

μμ

μ

300 μ

10 μ

50 μ.

7.6.2.2

μ

μ

:

-

-

7.6.2.3

3x40

7.6.2.3.1

,



<b>7.6.2.3.2</b>	μ		μ		10	.
<b>7.6.3</b>		μ				
<b>7.6.3.1</b>						
<b>7.6.3.1.1</b>			10μ			
<b>7.6.3.1.1.1</b>						,
<b>7.6.3.1.1.2</b>	μ	μ		μ		μ
		μ		μ		
<b>7.6.3.1.2</b>		50μ				
<b>7.6.3.1.2.1</b>		μ	μ	μ	μ	μ
		,	μ	,		μ
<b>7.6.3.1.2.2</b>			μ			
		,	μ		μ	μ
					μ	μ
		10	μ			μ
			30			μ
<b>7.6.3.2</b>			μ			
<b>7.6.3.2.1</b>	μ	μ		μ		μ
	μ	(	)	μ		μ
		(MATCH)	.	μ	10μ.	50μ.
				μ		μ
<b>7.6.3.2.2</b>	μ			μ		
<b>7.6.3.2.3</b>				/		
				,		
				(		μ
			μ			)
<b>7.6.3.2.4</b>						μ
						μ
<b>7.6.3.3</b>		μ		μ		10μ/ 50μ/ 300μ
		-				



3  
( 10μ. μ μ μ 50μ.  
)

**7.6.4**

**7.6.4.1**

**7.6.4.1.1**

μ 10  
μ μ .  
μ μ μ  
μ μ μ μ .  
μ μ μ μ μ

**7.6.4.1.2**

μ μ μ  
μ μ μ ( μ ) μ  
μ μ μ μ

**7.6.4.2**

**7.6.4.2.1**

μ μ μ

**7.6.4.2.2**

μ μ « ».  
μ μ μ μ μ

**7.6.4.3**

**7.6.4.3.1**

μ μ μ μ μ μ

**7.6.4.4**

μ - « » -  
« »

**7.6.4.4.1**

μ ( μ ) μ μ μ μ  
μ μ μ μ μ μ μ  
μ μ ( ) μ ( ) μ μ ( ) μ μ μ ( ) (=μ )



**7.6.4.4.2**

( ) μ (2) μ μ  
 , ( ) μ , (μ )  
 ( ) μ μ , μ  
 μ ( ) μ ( ) μ μ ( ) μ ( )  
 μ ( ) μ .

**7.6.4.4.3**

**7.6.4.4.3.1**

μ μ μ μ (10) (5)

**7.6.4.4.3.2**

» μ μ μ μ «

**7.6.4.5**

**7.6.4.5.1**

μ μ 10μ  
 μ μ μ (2) μ  
 μ μ μ

**7.6.4.5.2**

μ μ μ μ ,  
 μ μ μ (=μ μ) μ μ , μ

**7.6.4.5.3**

( ) μ μ μ μ

**7.6.5**

**7.6.5.1**

(3) μ μ μ μ , μ  
 μ μ μ (1) ,





7.6.6.1.4

$\mu$  ,  $\mu$   
 $(2)$   $\mu$  ,  $\mu$   $\mu$   $\mu$  ,  
 $($   $\mu$   $\mu$   $\mu$   $)$   
 $\mu$   $\mu$   $\mu$   $\mu$   $\mu$   $\mu$   
 $($   $\mu$   $\mu$   $)$  .  
 $\mu$   $\mu$   $\mu$   $\mu$  .

7.6.6.2

7.6.6.2.1

7.6.6.2.1.1

$\mu\mu$  ,  $($   $)$   $($   $)$   
 $($   $)$   $\mu$   $($   $)$   $($   $)$   $($   $)$   $($   $)$   
 $($   $)$   $\mu$   $\mu$   $($   $)$  ,  $\mu$   $($   $)$   $($   $)$   
 $($   $)$   $\mu$   $\mu$   $\mu$   $(2)$   $\mu$   $\mu$   
 $\mu$   $\mu$  : .

7.6.6.2.1.2

7.6.6.2.1.2.1

$\mu$  ,  $\mu$   $\mu$   $(2)$   
 $\mu$   $\mu$   $\mu$   $\mu$   $\mu$  .  $\mu$   $(2)$   
 $\mu$   $\mu$   $\mu$   $\mu$  .  $\mu$   $(2)$   
 $\mu\mu$   $\mu$   $\mu$   $\mu$   $\mu$  ,  $\mu$   $\mu$   $\mu$   
 $\mu\mu$   $\mu$   $\mu$   $\mu$  ,  $\mu$   $\mu$   $\mu$

7.6.6.2.1.2.2

$\mu\mu$   $\mu$   $\mu$   $\mu$   $\mu$  ,  $\mu\mu$   $\mu$   
 $\mu\mu$   $\mu$   $\mu$   $\mu$   $\mu$   $\mu\mu$

7.6.6.2.1.2.3

$\mu$   $\mu$   $\mu$   $\mu$  ,  $\mu$   $($   $)$   $\mu$   $\mu$   $($   $)$   
 $($   $)$   $\mu$   $\mu$   $\mu$   $\mu$   $\mu$   $\mu$   $\mu$   $($   $)$   
 $\mu$   $\mu$   $($   $)$   $\mu$   $\mu$   $\mu$   $\mu$   
 $\mu$   $\mu$   $\mu$  « $\mu$   $\mu$   $\mu$  » .  $\mu$   $\mu$

7.6.6.2.1.3

$\mu$   $3$   $(1)$   $\mu$  .

7.6.6.3

$\mu$   $($   $)$   $\mu$   $\mu$   $\mu$  «  $(= \mu)$  »  
 $($   $)$   $($   $)$   $($   $)$   $\mu$   $($   $)$   $\mu$   $\mu$   $(= \mu)$  .  
 $($   $)$   $($   $)$   $\mu$   $($   $)$   $($   $)$   $($   $)$   $($   $)$   $($   $)$   
 $($   $)$   $($   $)$   $\mu$   $($   $)$   $($   $)$   $(= \mu)$  .



**7.6.6.4**

μ

**7.6.6.4.1**

μ

**7.6.6.4.2**

μ

(2) μ

**7.6.6.4.3**

μ

μ

μ

μ

**7.6.6.4.4**

μ

μμ ,  
( )

( )  
( ) .

( ) ,

( ) μ

**7.6.6.4.5**

μ

μ

( )

( )

**7.6.6.4.6**

μ

( ) ,

**7.6.6.4.7**

μ

μ

μ

( ) ,

( )

**7.6.6.4.8**

μ

:

**7.6.6.4.8.1**

μ

**7.6.6.4.8.2**

μ

μ

**7.6.6.5**

μ

μ

μ

μ

300 μ ,

,

μ

μ

μ

(0)

μ

μ μ

**7.6.7**

-

μ

μ

μ

μ

**7.6.7.1**

μ

μ

:

**7.6.7.1.1**

μ



7.6.7.2

7.6.7.2.1

7.7.0

7.7.1

7.7.1.1

7.7.1.1.1

7.7.1.1.2

7.7.2

7.7.2.1

7.7.3

7.7.3.1

7.7.3.1.1

7.7.3.1.2

7.7.3.1.3

1 : 54 = 32.08 → 32  
2 : 47 = 27.92 → 28

7.7.3.2

7.7.3.2.1





**7.7.3.3**

μμ

**7.7.3.4**

μ μ μ μ μ  
( .7.12.2).

**7.7.4**

μ μ μ μ  
μ .

**7.8.0**

**7.8.1**

μ μ μ μ μ μ

**7.8.1.1**

:

**7.8.1.1.1**

,

**7.8.1.1.2**

μ μ μ ,

**7.8.1.1.3**

, , ,

**7.8.1.1.4**

.

**7.8.1.2**

μ μ μ μ μ μ .

**7.8.2**

μ μ μ 15 .

**7.8.2.1**

μ μ μ , μ

**7.8.2.2**

μ μ μ μ

**7.8.2.3**

μ μ

**7.8.3**

:

**7.8.3.1**

μ ,

**7.8.3.2**

,

**7.8.3.3**

μ μ

**7.8.4**

μ μ

**7.8.4.1**

:

**7.8.4.1.1**

,







μ  
μ

( μ ) .

μ

μ

μ

( ) μ .

μ

μ

μ

μ

μ

μ μ

μμ

μ

**7.8.5**

μ

(

**7.13.4.2)**

**7.8.5.1**

(LOG – PRINT)

,

μ

μ

μ

μ

,

**7.8.5.2**

μ

μ

(7.5.7).

μ

.

**7.9.0**

**7.9.1**

,

,

μμ

μ

μ

μ

μ

μ

μ

μ

**7.9.2**

μ

μ

μ

μ

μ

μ

μ

,

μ

μ

μ

μ

.

**7.9.3**

μ

:

**7.9.3.1**

μ

μμ

μ

μ

μ

,

μ

μ

**7.9.3.2**

μμ ,









**7.11.2.2**

μ μ ,

**7.11.2.2.1**

μ μ

μ . μ

μ :

**7.11.2.2.1.1**

μ ,

**7.11.2.2.1.2**

μ

μ

μ

,

**7.11.2.2.1.3**

,

**7.11.2.2.1.4**

μ μ μ .

**7.11.2.2.2**

μ

μ μ , 200 250 . μ μ μ μ  
μ μ 30  
50 .

**7.11.2.2.3**

:

**7.11.2.2.3.1**

μ ,

**7.11.2.2.3.2**

1, 2, 3, 4, 5, 6, 7 8

, μ μ μ μ μ μ μ μ ,

μ μ ,

**7.11.2.2.3.3**

, μ

μ μ μ μ μ

**7.11.2.2.3.4**

, μ μ μ μ μ μ μ μ

μ μ μ μ μ μ μ μ ,

**7.11.2.2.3.5**

μ μ , 3-4 μ μ μ μ

**7.11.2.2.3.6**

, μ μ μ μ μ μ μ μ

**7.11.2.2.3.7**

μ μ











7.13.4.2.3

μ , μ , μ ,  
(2) μ , US  
\$25,00 μ .

7.13.4.2.4

μ μ μ





3	50μ ( )		75
	50μ		45

7.14.2

$\mu$                        $\mu\mu$                        $\mu$                        $\mu$

7.14.2.1

$\mu$  :                      (8)                       $\mu$





7.14.5

μ

μ “LOAD” (« »)

μ μμ .

7.14.5.1

μ

μ

μ

μ

μμ

7.14.6

7.14.6.1

μ “SIGHTING TIME START” («  
»)  
μ (5)  
μ ).

μ

7.14.6.1.1

30

μ

μ  
“30

SECONDS”(«30

»).

7.14.6.1.2

(5)

μ “STOP” («

μ

»).

7.14.6.2

( )

(30)

—

μ .

7.14.6.3

μ

10

μ μ μ μ  
“FOR THE FIRST/NEXT  
COMPETITION SHOT –  
LOAD”  
(«  
/  
»)  
—

μ μ :  
μ . μ  
μ . μ

μ 50μ ( )

μ μ 10μ .

μ μ μ μ LOAD  
(« »).

“ATTENTION  
3-2-1-START”

75  
/45

(« 3-2-1-  
« »)

μ μ μ  
μ

μ “START” (« μ »).











7.15.0		μ					
μ	/	μ.	μ ( )	μ ( μ )		μ μ	μ
10μ		60 40	1	4	6.3.2.3	1 , 45 1 , 15	1 , 45 1 , 15
3 50 μ		120	1	4	6.3.2.2	: 1 : 1 , 30 : 1 , 15	45 1 , 15 1
3 50 μ		60	1	4	6.3.2.2	2 s, 30	2 s, 15
50 μ		60 60	1	4	6.3.2.2	1 , 30	1 , 15
3 300 μ		120	10	1	6.3.2.1	: 1 , 15 : 1 , 45 : 1 , 30	45 1 , 15 1
3 300 μ		60	10	1	6.3.2.1	2 s, 30	2 s, 15
300 μ		60 60	10	1	6.3.2.1	1 , 30	1 , 15
300 μ 3		60	10	1	6.3.2.1	2 s, 30	2 s, 15
μ :		μ	10	μ	μ	..	



7.16.0						
$\mu$			$\mu$ /	$\mu$	$\mu$ ,	
<b>10 <math>\mu</math></b>	5.5 ( / )	$\mu$	850 ( $\mu$ )	4,5 (.177")		
<b>50 <math>\mu</math> 3</b>	8.0 ( )	$\mu$	$\mu$	5.6 (.22") Long Rifle	- $\mu$ $\mu$	
<b>50 <math>\mu</math> 3</b>	6.5 ( )	$\mu$	$\mu$	5.6 (.22") Long Rifle	Yes - $\mu$ $\mu$	
<b>300 <math>\mu</math> 3</b>	8.0 ( )	$\mu$	$\mu$	8 .	Yes - $\mu$ $\mu$	$\mu$ = 60 mm.
<b>300 <math>\mu</math> 3</b>	6.5 ( )	$\mu$	$\mu$	8 .	Yes - $\mu$ $\mu$	$\mu$ = 60 mm.
<b>3 300 <math>\mu</math></b>	5.5 ( )	$\mu$	762 ( )	8 .		$\mu$ = 60 mm. $\mu$ $\mu$
		1500 .	:			$\mu$ .
$\mu$ :	$\mu$	$\mu$	$\mu$	( $\mu$ $\mu$ $\mu$ $\mu$	stop	$\mu$ ).



 ISSF						IR
(	μ	μ	μ	:	)	
μ	μ	:		μ	:	
μ	:		:		:	
μ	:		:		:	
μ.	:		:		:	
μ μ μ :						
:		μ	:	:		
		μ	:	:		
μ		μ		:		
μ		μ		:		
		μ		:		
μ			:			

: μ

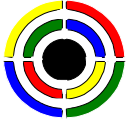

 <b>ISSF</b>				<h1>PR</h1>
μ				
:		/		:
( μ . μ ):		:		
:			:	
( μ )		μ		
...				
( μ )				
μ μ				
μ :		:		
μ :		:		
:		∴		

: μ μ μ ' .



<b>7.17.0</b>		
	10μ	7.4.3.5
	μ	10μ - μ
		10μ - μ
		μ
		300μ - μ
	300μ -	7.4.5
	300μ	7.4.5
	300μ	7.4.5
		300μ
	50μ -	7.4.4
	50μ	7.4.4.1
	50μ	7.4.4.1
	μ	7.4.7.12
	μ	- μ
	μ - μ	μ
	μ	7.4.7.5
		7.2.5.3
	μ	μ - / μ μ -
	μ	7.7.0
	μ	-
	μ	7.8.1.1
		μ
		μ μ
	μ	7.4.6
		7.6.6.4.8
	-	: μ
	-	7.6.6.4.8.2
		7.13.5
	μ	7.4.7.1
	μ	7.4.7.1.1
	μ	μ
	-	μ
	- μ	- 300μ
		7.4.3.4.4
		7.4.2.2
	μ	7.4.7.4
	μμ μ	-
	μμ μ	- μ
		50μ
		7.4.4.2
	10μ	-μ 300μ /
		7.4.3.1
	μ	- 50μ
		7.4.4.4
		50μ / 300μ
		7.4.4.4
		300μ
		7.4.3.4.3
	μ	- 3 40
		7.6.2.3.2
		μ - μ
		7.6.4.5.3
		7.5.1
		μ -
		7.13.4.3.3
	μ	μ -
		7.4.7
	μ	μ
		7.9.5.4





$\mu$	7.9.5
$\mu / - /$	7.2.7
$\mu \mu$	7.4.7.5
$\mu ( )$	7.4.2.2.1
$\mu \mu$	7.7.4
	7.6.4
$\mu \mu \mu ( )$	7.8.4.4
$\mu \mu$	7.8.4.3.2
	7.9.6.5.2
$- \mu$	7.9.5.2
$\mu - \mu$	7.9.5.3
	7.10.6
$\mu \mu \mu$	7.9.1
	7.4.2.3.1
	7.4.2.3.1
$- \mu$	7.6.6.2.1.2.3
$\mu \mu - \mu$	7.7.3.1.1
$( \mu )$	7.4.7.2
$\mu$	7.6.6.4
$\mu - \mu 300\mu$	7.6.6.5
$\mu -$	7.6.6.4.8
$\mu - \mu \mu \mu$	7.6.6.4.3
$\mu - \mu \mu \mu$	7.6.6.4.4
$\mu -$	7.6.6.4.5
$\mu - \mu \mu$	7.6.6.4.7
$\mu - \mu$	7.6.6.4.1
$\mu - \mu$	7.6.6.4.2
$\mu - : \mu$	7.6.6.4.6
$\mu \mu /$	7.13.4.2.4
$\mu \mu /$	7.13.4.3.3
$\mu - \mu$	7.9.5.4
$\mu -$	7.9.6.9
$\mu -$	7.9.6.7
$\mu - /$	7.9.8
$\mu -$	7.9.6.2
$\mu - \mu$	7.9.6.6
$\mu - \mu$	7.6.6.1.4
$\mu -$	7.9.6.5.1
$\mu - \mu$	7.9.6.2
$\mu - \mu$	7.6.4.5.1
$\mu - ( ) \mu$	7.6.4.4.2
$\mu - \mu \mu \mu$	7.6.6.1.1
$-$	7.6.6.2.1.2.1
	7.9.6.9
$\mu$	7.4.2.2



$\mu$ -	7.9.6.5.2
$\mu$ - $\mu$	7.9.6.6
$\mu$ -	7.9.6.3
$\mu$ - $\mu$	7.9.6.8
$\mu$	7.9.6.3.1
	7.6.7
( )	7.12.2.5.1
$\mu$	7.4.7.11
	7.2.5.3
- $\mu$	7.2.5.3.1
- $10\mu$	7.6.4.5.2
	7.2.8
$\mu$	7.6.3.2
$\mu$ - $\mu$	7.5.6
$\mu$	7.5.7
$\mu$ - $\mu$	7.6.3.2.1
$\mu$	7.4.2.4
	7.4.7.5
$\mu$ ( ) -	7.7.3.1.3
$\mu$ ( ) - $\mu$ $\mu$	7.7.3.3
$\mu$ ( ) - $\mu$	7.7.3.2.1
$\mu$ ( ) -	7.7.3.1.2
$\mu$ ( ) - $\mu$ $\mu$	7.7.3.2
$\mu$ ( ) - $\mu$	7.7.3.4
$\mu$ ( )	7.7.3
$\mu$ $\mu$	7.4.0
$\mu$	7.10.0
$\mu$ -	7.10.1
$\mu$ - $\mu$ $\mu$	7.10.3
$\mu$ - $\mu$ $\mu$	7.10.6
$\mu$ -	7.10.5
$\mu$ -	7.10.8
$\mu$ -	7.10.4
$\mu$ -	7.10.9
$\mu$	7.2.4
-	7.8.4.4.4
- $300\mu$ / $10\mu$	7.4.3.3
( )	7.8.4.4.5
-	7.8.4.4.2
-	7.8.4.4.8
-	7.8.4.4.3
$\mu$	7.2.9
$\mu$	7.8.4.3
	7.8.4.1
$\mu$ $\mu$ ( )	7.8.4
	7.8.4.5
	7.9.6.7
$\mu$ $\mu$	7.14.7
-	7.14.5.1



-	7.14.6.3.6
- μ	7.14.9.1
- μ	7.14.6.3.1
- μ	7.14.6.3
-	7.14.6
- μ	7.14.8
-	7.14.5
-	7.14.4.3
- μ	7.9.6.3.1
-	7.14.6.3.6
- μ	7.14.1
- μ - μμ	7.14.4
- μ	7.14.10.6
-	7.14.10.1
-	7.14.4
- μ	7.14.9
- μ	7.14.6.3.4
- μ μ	7.14.2.1
- μ	7.14.4.2
-	7.14.4.2
-	7.14.7.3
- μ	7.14.2
- μ μ μ μμ	7.14.4.1.1
-	7.14.4.1
- μ	7.14.7.4
- μ	7.14.6.3.3
- μ	7.14.6.1
-	7.14.2.2
-	7.14.5
-	7.14.3
- μ μ	7.14.6.3.5
- μ μ	7.14.0
μ μ /	7.2.5.5
- μ /	7.2.5.5
- μ	7.6.2.2
μ	7.4.1.6
μ - μ	7.6.4.5.3
	7.1.0
	7.4.1
μ - μ	7.2.5
μ -	7.2.2
μ	7.6.3
10μ μ - 300μ/	7.4.3.2
10μ μ - 300μ /	7.4.3.2.2
- 50μ / 300μ	7.4.4.2
	7.4.7.1.2
μ	7.9.6.6



	7.9.6.1
μ	7.9.7
μ ( ) - 300μ /	7.4.3.2
10μ - 300μ / 10μ	7.4.3.2.1
μ μ - μ	7.7.1.1
μ -	7.12.1.1
μ	7.12.1
μ μ μ	7.8.2.3
	7.9.6.5
	7.6.6
- /	7.6.6.1
	7.6.5
	7.6.6.2
	7.5.0
-	7.6.5.2
- μ	7.6.3.1.2.2
	7.6.1.3
	7.4.7.12.5
	7.1.2
μ	7.6.6.1.3
-	7.1.3
- 300μ	7.4.3.4.4
μ - 10μ	7.4.3.5.1
	7.4.2.3.1
	7.4.2.3.2
-	7.4.7.2
μ	7.2.5.1
μ	7.2.5.4
μ -	7.8.2.2
μ	7.8.0
μ -	7.14.9
μ / μ	7.8.1
μ μ	7.4.7.2.1
μ	7.4.7.2.1.3
μ μ 3	7.4.7.2.1
,	7.4.7.2
,	7.4.7.7
μ	7.1.4
-	7.6.4.4.2
- μ	7.6.6.3
	7.4.1.4
-	7.6.3.2.2
μ μ	7.7.4
	7.8.4.4.8
	7.6.5.2
μ	7.4.2.2.1
μ	7.8.3
	7.6.4.5.2



	7.6.6.1.4
$\mu$ - $\mu$ ( )	7.7.3.3
- $\mu$	7.6.3.2.4
$\mu$ $\mu$ $\mu$ ( )	7.8.4.4.1
$\mu$ $\mu$	7.4.7.2.1
	7.5.0
	7.9.6.5.1
( $\mu$ ) -	7.4.7.2
- $300\mu / 10\mu$	7.4.3.2
- $50\mu / 300\mu$	7.4.4.3
- $10\mu$	7.6.3.1.1
- $10\mu :$	7.6.3.1.1.1
10 - $10\mu :$ $\mu$	7.6.3.1.1.2
- $50\mu$	7.6.3.1.2
- $50\mu :$	7.6.3.1.2.1
- $50\mu :$ $\mu$	7.6.3.1.2.2
- $\mu$	7.6.3.1
	7.9.6
	7.4.2.2
	7.4.2.1
	7.2.5.6
-	7.4.7.8.7.5
	7.6.1
$\mu$	7.6.4.1
$\mu$ - $\mu$ , ,	7.6.4.1.2
$\mu$ - $\mu$ ,	7.6.4.1.
$\mu\mu$	7.6.2.1
	7.6.1.1
	7.13.1
$\mu$	7.8.5
	7.13.4.1
	7.13.0
$\mu$ - $\mu$	7.8.4.4.6
$\mu$	7.8.4.4.7
	7.3.0
	7.5.2
$\mu$	7.9.7
$\mu$	7.5.3
( )	7.4.7.7.1.2
: -	7.4.7.2
$\mu$ $10\mu$	7.6.4.5.2
$\mu$	7.6.4.4.3
$\mu\mu$ - $300\mu$	7.4.3.4.2
- $\mu$	7.8.2
- $\mu$	7.8.2



-	7.8.4.4.3
μ ( )	7.7.3.1
	7.8.4.4.8
μ - μ	7.4.7.12.2
μ " "	7.2.6
3 40	7.6.2.3
7.15.0 μ :	7.6.2
10μ - 300μ /	7.4.3.6
- 300μ / 10μ	7.4.3.7
-	7.1.3
μ	7.4.1.1
-	7.4.7.8.6
μ μ	7.9.0
	7.2.0
	7.2.1
μ -	7.11.1
μ - ( ) 6.7.0	7.11.0
μ 300μ	7.11.2
μ	7.13.4
μ - μ	7.13.4.2
μ -	7.13.4.3
/	7.4.7.12.3
μ	7.6.0
	7.4.7.10
- μ μ	7.4.7.10.2
-	7.4.7.101
	7.4.7.8
- , , , ,	7.4.7.8.3
- μ , μ , μ	7.4.7.8.1
-	7.4.7.8.4
- μ μ : μ - μ μ	7.4.7.8.2
-	7.4.7.8.4
- μ μ	7.4.7.8.7.3
- μ	7.4.7.2.1
- μ μ	7.4.7.8.3
- , μ	7.4.7.8.2
-	7.4.7.8.7.5
-	7.4.7.8.6
- : μ	7.4.7.8.7.4
μ - :	7.4.7.8.7.2
- : μ	7.4.7.8.7.1
-	7.4.7.8.6
-	7.4.7.8.7.6
- μ	7.4.7.8.5
- , / ,	7.4.7.8.7
- / -	7.4.2.3.5



	7.4.7.12.4
	7.4.7.3
- μ	7.4.7.3.4.1
- μ	7.4.7.2.1
-	7.4.7.3.3
-	7.4.7.3.4
-	7.4.7.3.2
- μ	7.4.7.3.1
	7.4.7.9
-	7.4.7.9.1
-	7.4.7.9.2
- :μ μ	7.4.7.9.2.1
- :μ	7.4.7.9.2.2
- , μ ,	7.4.7.9.1
- μ	7.4.7.2.1
-	7.4.7.9.1
-	7.4.7.9.2.3
- μ	7.4.7.9.1
-	7.4.7.9.1
-	7.4.7.9.1
- " " : ,	7.4.7.9.1
- μ	7.4.7.9.1
- μ : μ	7.4.7.9.1
( ) μ	7.6.4.4.2
μ	7.6.6.3
μ μ	7.6.3.2.1
μ	7.6.4.4
μ μ	7.6.4.4.1
	7.4.2.3
- , μ ,	7.4.2.3.3
- μ	7.6.3.2.3
	7.9.6.4
- μ	7.4.7.8.6
μ	7.4.7.8.7.3
	7.4.2.5
μ : - 50μ	7.6.3.1.2.2
μ	7.4.1.5
	7.4.1.3
- 300μ / 10μ	7.4.3.2
μ	7.4.1.1
	7.4.7.5
	7.4.7.12.1
300μ / 10μ	7.4.3
	7.4.2
	7.6.1.2
- μ , ,	7.6.4.2
μ	7.4.7.7.2
μ μ 3	7.6.5.1



$\mu$	$\mu$	5	$\mu$	7.6.5.2
$\mu$	$\mu$			7.2.6
$\mu$	$\mu$		/	7.2.3
	$\mu$	-	$\mu$	7.8.1.2
	$\mu$			7.4.7.2.1.1
				7.5.4
	$\mu$			7.9.2
		$\mu$		7.9.3
$\mu$				7.12.3
$\mu$	-	$\mu$		7.7.3.2
				7.5.5
				7.4.2.3.1
				7.4.7.12.1
	$\mu$	/	$\mu$	7.4.7.7.2.5
				7.4.7.7.1
-				7.4.7.7.1.2
	-			7.6.2.1
	-	300 $\mu$ /	10 $\mu$	7.4.3.2
10 $\mu$		-	300 $\mu$ /	7.4.3.2
				7.12.0
	-	$\mu$		7.12.2
				7.12.2.5
	-	$\mu$	( $\mu$ )	7.7.3.4
$\mu$	/	$\mu$	- $\mu$	7.6.5.3
			- $\mu$	7.6.5.2
	5		- $\mu$ $\mu$	7.6.5.2
			- $\mu$	7.6.3.1.2.2
		$\mu$		7.6.6.2.1
				7.6.6.2.1.2
		-2	$\mu$	7.6.6.2.1.2.1
		-	2 $\mu$	7.6.6.2.1.2.1
		-	$\mu$ 3 - $\mu$	7.6.6.2.1.3
		- $\mu$		7.6.6.2.1.2.2
			-	7.6.6.2.1.2.3
$\mu$				7.6.6.2.1.2.2
	-	300 $\mu$		7.4.3.4.1
$\mu$		$\mu$		7.6.6.1.1
				7.4.7.11.2
				7.4.7.11.1
$\mu$		$\mu$		7.4.1.1
				7.2.6
				7.13.2
	(	)		7.2.5.2





	7.9.6.8
- μ μ -	7.9.6.1.1
- μ	7.9.6.1.1
μ μ	7.4.1.2
	7.6.4.3
μ	7.1.4
	7.13.3

24\_rifle\_2005\_1st.doc/ 2/22/2007 11:08:00 AM





**ISSF: International Shooting Sport Federation**  
**Διεθνής Ομοσπονδία του Αθλήματος της**  
**Σκοποβολής**

## **ΚΑΝΟΝΕΣ ΠΙΣΤΟΛΙΟΥ**

**ΓΙΑ**

**Πιστόλι 50 μ**  
**Πιστόλι Ταχύτητας 25 μ**  
**Πιστόλι Κεντρικής Πυροδότησης 25 μ**  
**Πιστόλι Στάνταρτ 25 μ**  
**Πιστόλι 25 μ**  
**Αεροβόλο Πιστόλι 10 μ**

---

1) 4)



## ΚΕΦΑΛΑΙΑ

- 8.1.0 ΓΕΝΙΚΑ
- 8.2.0 ΑΣΦΑΛΕΙΑ
- 8.3.0 ΠΡΟΔΙΑΓΡΑΦΕΣ ΣΚΟΠΕΥΤΗΡΙΟΥ ΚΑΙ ΣΤΟΧΩΝ
- 8.4.0 ΕΞΟΠΛΙΣΜΟΣ ΚΑΙ ΠΥΡΟΜΑΧΙΚΑ
- 8.5.0 ΥΠΕΥΘΥΝΟΙ ΑΓΩΝΩΝ
- 8.6.0 ΔΙΑΔΙΚΑΣΙΕΣ ΑΓΩΝΙΣΜΑΤΩΝ ΚΑΙ ΚΑΝΟΝΕΣ ΑΓΩΝΑ
- 8.7.0 ΚΑΤΑΝΟΜΗ ΘΕΣΕΩΝ ΒΟΛΗΣ ΚΑΙ ΠΡΟΚΡΙΜΑΤΙΚΟΙ
- 8.8.0 ΕΜΠΛΟΚΕΣ
- 8.9.0 ΚΑΝΟΝΕΣ ΣΥΜΠΕΡΙΦΟΡΑΣ ΣΚΟΠΕΥΤΩΝ ΚΑΙ ΥΠΕΥΘΥΝΩΝ  
(ΟΜΑΔΩΝ)
- 8.10.0 ΕΛΕΓΧΟΣ ΕΞΟΠΛΙΣΜΟΥ
- 8.11.0 ΔΙΑΔΙΚΑΣΙΕΣ ΒΑΘΜΟΛΟΓΗΣΗΣ
- 8.12.0 ΕΠΙΛΥΣΗ ΙΣΟΠΑΛΙΩΝ
- 8.13.0 ΕΝΣΤΑΣΕΙΣ ΚΑΙ ΕΦΕΣΕΙΣ
- 8.14.0 ΤΕΛΙΚΟΙ ΣΤΑ ΟΛΥΜΠΙΑΚΑ ΑΓΩΝΙΣΜΑΤΑ
- 8.15.0 ΠΙΝΑΚΑΣ ΑΓΩΝΙΣΜΑΤΩΝ ΠΙΣΤΟΛΙΩΝ
- 8.16.0 ΠΙΝΑΚΑΣ ΠΡΟΔΙΑΓΡΑΦΩΝ ΠΙΣΤΟΛΙΩΝ
- 8.17.0 ΣΧΕΔΙΑΓΡΑΜΜΑΤΑ
- 8.18.0 ΠΙΝΑΚΑΣ ΠΕΡΙΕΧΟΜΕΝΩΝ



8.1.0

**ΓΕΝΙΚΑ**

8.1.1

ISSF

8.1.2

ISSF

8.1.3

8.1.4

8.2.0

**ΑΣΦΑΛΕΙΑ**

**Η ΑΣΦΑΛΕΙΑ ΕΙΝΑΙ (ΖΗΤΗΜΑ) ΥΨΙΣΤΗΣ ΣΗΜΑΣΙΑΣ**

8.2.1

ISSF

ISSF

ISSF

8.2.2

8.2.3

8.2.4

8.2.5

8.2.5.1



- 8.2.5.2 πρέπει να επιβεβαιώσει,
- 8.2.5.3
- 8.2.5.3.1 Ξηρά Βολή
- 8.2.5.4
- 8.2.5.5 «ΑΡΧΙΣΑΤΕ ΠΥΡ» «ΓΕΜΙΣΑΤΕ»  
«ΑΠΟΓΕΜΙΣΑΤΕ» «ΠΑΥΣΑΤΕ ΠΥΡ»
- 8.2.5.6
- 8.2.6 «ΠΑΥΣΑΤΕ ΠΥΡ»,  
«ΑΠΟΓΕΜΙΣΑΤΕ»  
"ΑΡΧΙΣΑΤΕ ΠΥΡ"
- 8.2.7 «ΓΕΜΙΣΑΤΕ», «ΑΡΧΙΣΑΤΕ ΠΥΡ»,  
«ΠΑΥΣΑΤΕ ΠΥΡ» «ΑΠΟΓΕΜΙΣΑΤΕ»
- 8.2.7.1 που αγγίζει πιστόλι ή γεμιστήρα,  
«ΠΑΥΣΑΤΕ ΠΥΡ» «ΑΠΟΓΕΜΙΣΑΤΕ»,



**8.2.8 Προστασία των Αυτιών**

**8.2.9 Προστασία των Ματιών**

**8.3.0 ΠΡΟΔΙΑΓΡΑΦΕΣ ΣΚΟΠΕΥΤΗΡΙΩΝ ΚΑΙ ΣΤΟΧΩΝ**

**8.4.0 ΕΞΟΠΛΙΣΜΟΣ ΚΑΙ ΠΥΡΟΜΑΧΙΚΑ**

**8.4.1 Γενικά**

**8.4.1.1**

ISSF,

ISSF,

ISSF,

**8.4.1.1.1**

ISSF,

**8.4.1.2 Σημαίες Ανέμου**

**8.4.1.3 Ηχοπαράγωγα**

**8.4.1.4**

**8.4.1.5 Το κάπνισμα**

**8.4.1.6 αγώνας φωτογράφιση με φλας μέχρι να έχει συμπληρωθεί ο**



8.4.2

Προδιαγραφές για





### 8.4.2.6

## Μέτρηση του Βάρους της Σκανδάλης

### 8.4.2.6.1

### 8.4.2.6.2

### 8.4.2.6.3

### 8.4.2.6.4

## Μέτρηση του Βάρους της Σκανδάλης

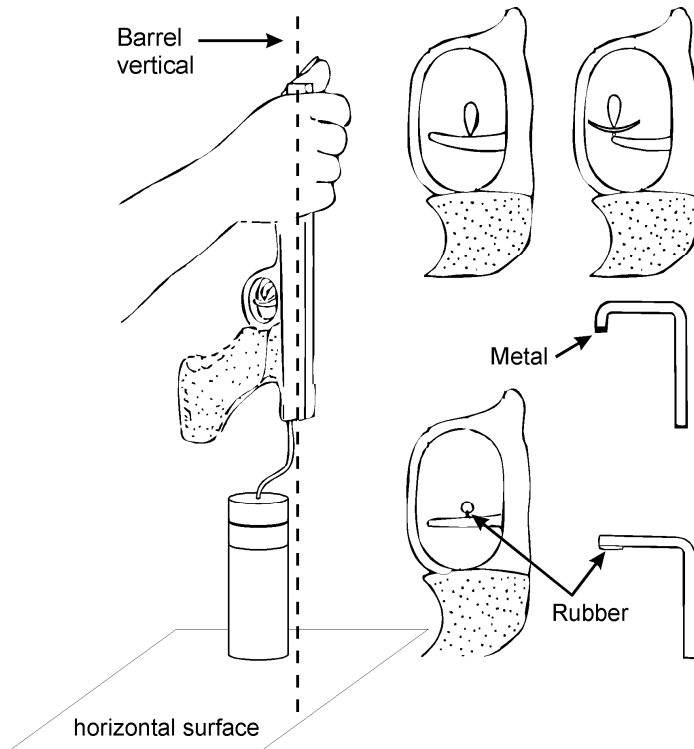



### 8.4.3 Αεροβόλο Πιστόλι 10 μ

4, (1)  $\frac{1}{11}$  δ1

#### 8.4.3.1

(1)

#### 8.4.3.1.1

(1)

#### 8.4.3.1.1.1

#### 8.4.3.1.1.2

#### 8.4.3.1.1.2.1

#### 8.4.3.1.1.2.2

(1)

### 8.4.4





### Ειδικές Προδιαγραφές για Πιστόλια 25μ

#### 8.4.4.1

)  
)

#### 8.4.4.2

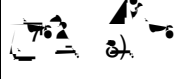
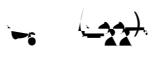

1	4, 	
		"Magnum"
		Rifle Long
		Rifle Long = grain

#### 8.4.7

#### Κανονισμοί Ρουχισμού

##### 8.4.7.1

##### 8.4.7.2

##### 8.4.7.2.1

##### 8.4.7.2.2

##### 8.4.7.2.3

##### 8.4.7.2.4

##### 8.4.7.2.5

##### 8.4.7.2.6

##### 8.4.7.2.7

##### 8.4.7.3



8.4.7.4 Παπούτσια με χαμηλές πλευρές

8.4.7.5

Αριθμούς Έναρξης,

8.4.7.6

ISSF 4  
ISSF

8.4.7.7 Πλάγια Προστατευτικά Ματιών

8.4.7.7.1

8.4.7.7.2

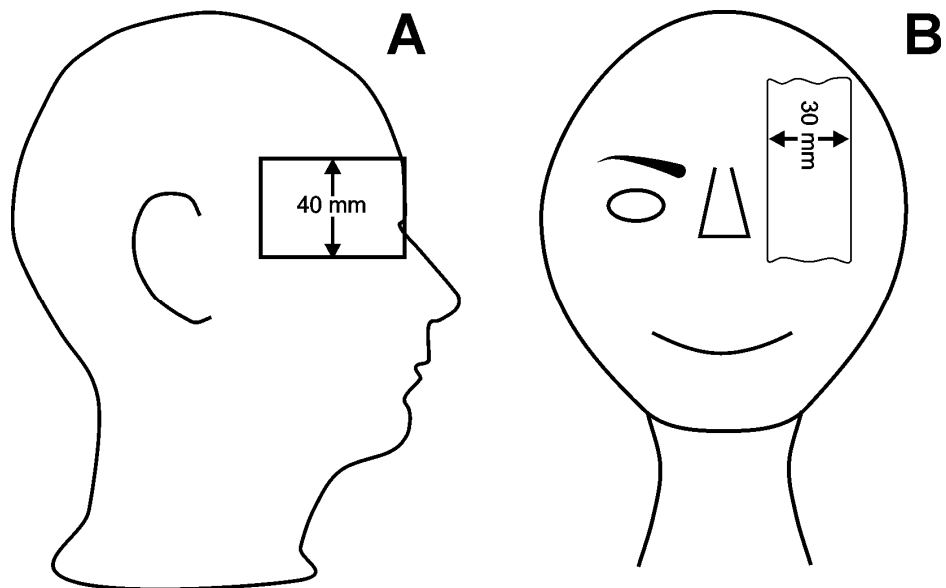

8.4.8

8.4.9

8.4.10 Παρελκόμενα

8.4.10.1 Τηλεσκόπια Διόπτρευσης



## **8.5.0 ΥΠΕΥΘΥΝΟΙ ΑΓΩΝΩΝ**

### **8.5.1 Καθήκοντα και Λειτουργίες του Αρχηγού Βολής**

#### **8.5.1.1**

#### **8.5.1.2**

#### **8.5.1.3**

#### **8.5.1.4**

#### **8.5.1.5**

### **8.5.2 Καθήκοντα και Λειτουργίες του Επόπτη Βολής**

#### **8.5.2.1**

#### **8.5.2.2**

#### **8.5.2.3**

#### **8.5.2.4**

#### **8.5.2.5**

#### **8.5.2.6**

#### **8.5.2.7**

#### **8.5.2.8**

#### **8.5.2.9**



8.5.2.10

8.5.2.11

8.5.3

### Καθήκοντα και Λειτουργίες του Σημειωτή – Χάρτινοι Στόχοι

8.5.3.1

8.5.3.2

#### ΔΟΚΙΜΑΣΤΙΚΟΙ ΑΓΩΝΑΣ

8.5.3.3

8.5.3.4

8.5.3.5

8.5.3.6

8.5.4

### Καθήκοντα και Ευθύνες των Εποπτών Κρύπτης – Χάρτινοι Στόχοι

8.5.4.1

8.5.4.2

8( )-0.116833( )222.1687.04 390 [(8)-4.33056(.)-2.16558(5)-4.33056(.)-2.16558(4)58(( )71656 11.04 3056(.)-2.1 -2.3305



8.5.4.3

8.5.4.4

8.5.5 **Επόπτης Στόχων – Χάρτινοι Στόχοι**

8.5.5.1

8.5.5.2

8.5.5.2.1

8.5.5.2.2

8.5.5.2.3

8.5.5.2.4

ISSF

8.5.5.3 **Επόπτης Στόχων – Στόχοι Ηλεκτρονικής Βαθμολογίας**

8.5.5.3.1

πίσω κάρτες

φύλλα ελέγχου.

πίσω στόχους

8.5.5.3.2

Οι πίσω στόχοι

οι πίσω κάρτες

τα φύλλα ελέγχου

8.5.6

**Τεχνικοί Υπεύθυνοι - Στόχοι Ηλεκτρονικής Βαθμολόγησης**

8.5.6.1

8.5.6.2

8.5.6.3

8.5.6.4

8.5.6.5

8.5.6.6

8.5.6.7



8.5.6.8

8.5.7

## Μέλη της Επιτροπής Κριτών στη Γραμμή Στόχων

8.5.7.1

8.5.7.2

8.5.7.3

8.5.7.4

8.5.7.5

8.5.7.6

8.5.7.6.1

Διαδικασία για εξέταση των στόχων Ηλεκτρονικής Βαθμολόγησης (ΣΗΒ) μετά από ένσταση για το Αποτέλεσμα, Παράπονο, μη Κατάδειξη κλπ.

8.5.7.6.1.1

8.5.7.6.1.1.1

8.5.7.6.1.1.2

8.5.7.6.1.1.3

8.5.7.6.1.1.4





8.5.7.6.1.1.5

8.5.7.6.1.1.6

8.5.7.6.1.1.7

LOG,

8.5.7.6.1.1.8

8.5.7.6.1.2

8.5.7.6.1.3

CLEAR LOG

8.5.7.6.1.4

8.5.8

**Δεύτερος Σημειωτής – Χάρτινοι στόχοι**

8.5.9

**Χειριστής Στόχων**

8.5.10

**Βαθμολογητής**



## 8.6.0 ΔΙΑΔΙΚΑΣΙΕΣ ΑΓΩΝΙΣΜΑΤΩΝ ΚΑΙ ΚΑΝΟΝΕΣ ΑΓΩΝΑ

### 8.6.1 Σκοπευτική Στάση

#### 8.6.1.1

#### 8.6.1.2

«ΑΠΟΓΕΜΙΣΑΤΕ».

#### 8.6.1.3

ΕΤΟΙΜΟΣ.

1  
ΕΤΟΙΜΟΣ,

4

#### 8.6.1.3.1

#### Η Θέση ΕΤΟΙΜΟΣ

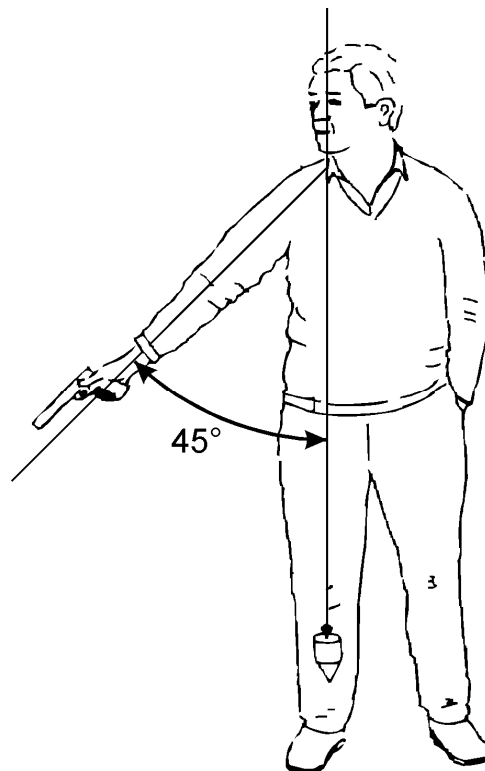



8.6.1.4

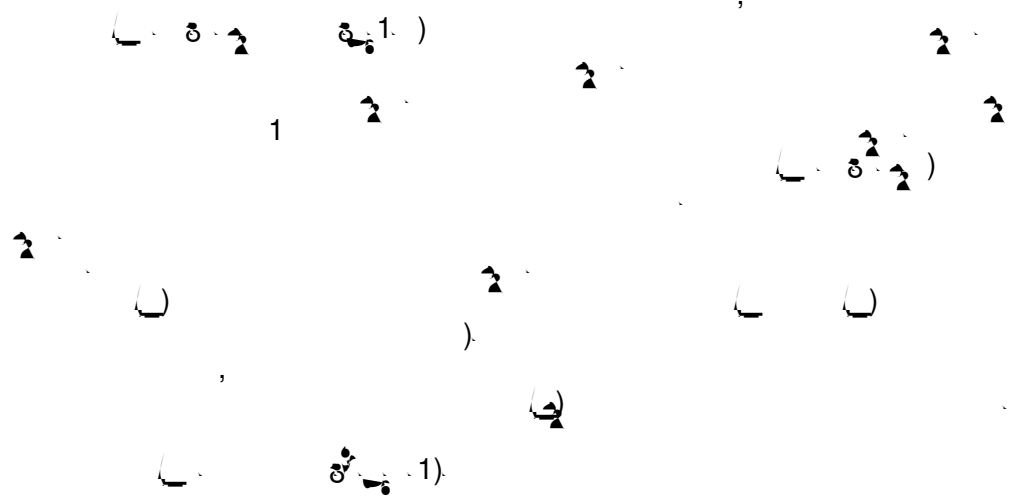

8.6.2

**Αγωνίσματα Πιστολίου**

δ1

8.6.3

**Χειρισμός Στόχων**

8.6.3.1

**Χάρτινοι Στόχοι**

8.6.3.1.1

**Αεροβόλο Πιστόλι 10 μ**

8.6.3.1.1.1

8.6.3.1.1.2

8.6.3.1.2

**Πιστόλι 50 μ**

8.6.3.1.2.1

**αυτόματα μηχανήματα μεταφοράς**

8.6.3.1.2.2

**βαθμολογία ή την αλλαγή των στόχων**  
**υπερβολικά αργή,**

1



### 8.6.3.2 Στόχοι Ηλεκτρονικής Βαθμολόγησης

#### 8.6.3.2.1

(MATCH)

1

#### 8.6.3.2.2

κρύβεται η οθόνη μόνιτορ του σκοπευτή

#### 8.6.3.2.3

τους πίνακες ελέγχου

αγγίξουν

ε( ) 9294





8.6.3.4

**Φύλλα Ελέγχου – Στόχοι Ηλεκτρονικής Βαθμολόγησης 25 μ.**

8.6.3.4.1

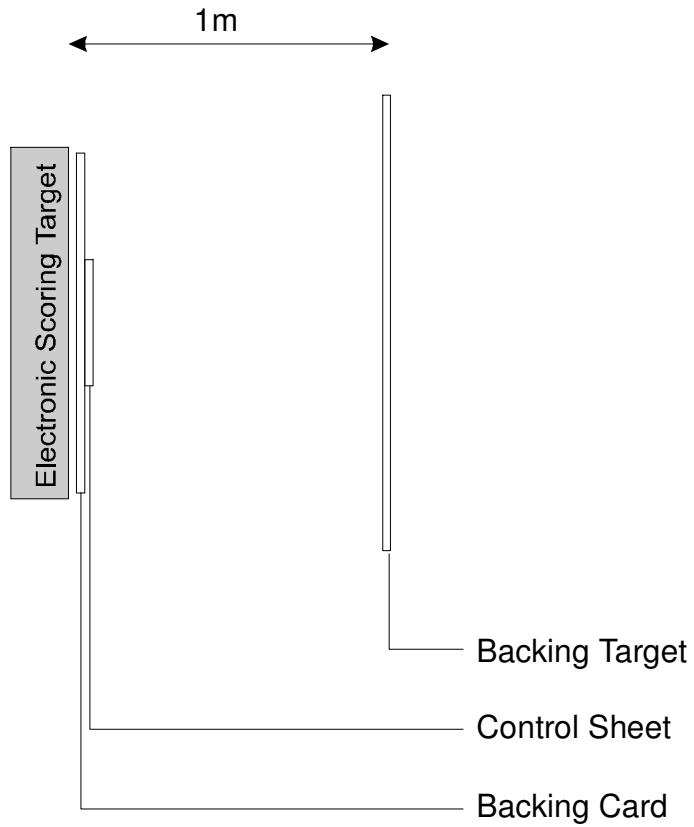

8.6.3.4.2

			X
	X	X	X
	X	X	X
	X	X	X

8.6.3.4.3

**Εάν η θέση οποιασδήποτε τρύπας βολής είναι έξω από την περιοχή του φύλλου ελέγχου,**



8.6.3.5 Πίσω κάρτες - στόχοι ηλεκτρονικής βαθμολόγησης 10 μ / 50 μ

8.6.3.5.1 πίσω κάρτα πίσω μέρος του στόχου  
1

8.6.4 Κανόνες Αγώνων

8.6.4.1 Χρόνος Προετοιμασίας

8.6.4.1.1

8.6.4.1.2

Θ ΧΡΟΝΟΣ ΠΡΟΕΤΟΙΜΑΣΙΑΣ ΑΡΧΙΖΕΙ  
ΤΩΡΑ»

8.6.4.1.3

Χρόνος Προετοιμασίας

1	1
	1

8.6.4.2 Έναρξη

8.6.4.2.1

8.6.4.3 Αντικατάσταση Σκοπευτή

8.6.4.3.1

8.6.4.4 Αγωνίσματα Αεροβόλου Πιστολιού 10 μ / Πιστολιού 50 μ

8.6.4.4.1

ΑΡΧΙΣΑΤΕ ΠΥΡ



8.6.4.4.2 Δοκιμαστικές βολές ( )

( ) ( ) ( ) ( ) ( ) ( )

8.6.4.4.3 ρίχνονται πριν από την έναρξη

( ) ( ) ( ) ( ) ( ) ( )

( )

( ) ( ) ( ) ( ) ( ) ( ) ( ) ( )

8.6.4.4.4 Υπολειπόμενος χρόνος

8.6.4.4.4.1

(1) ( ) ( )

8.6.4.4.4.2

ΠΑΥΣΑΤΕ ΠΥΡ

8.6.4.5 Ειδικό Κανόνες για το Αγώνισμα Αεροβόλου Πιστολιού 10μ

8.6.4.5.1

εκτονώσει την προωθητική γόμωση  
Προειδοποίηση

Αφαίρεση ( ) ( )

8.6.4.5.2

εκτόνωση της προωθητικής γόμωσης.

8.6.4.5.3

( ) ( )

8.6.4.6 Ειδικό Κανόνες για το Αγώνισμα Πιστολιού 50μ

8.6.4.6.1

(1)

8.6.4.7 Αγωνίσματα 25 μ

8.6.4.7.1

)

( )

)

( )



8.6.4.7.2

8.6.4.7.3 **ΓΕΜΙΣΑΤΕ**



(1)

« »

8.6.4.7.3.1

πέντε (5) φυσιγγίων

περισσότερα από ένα σύνολο



8.6.4.7.3.2

« »



8.6.4.7.4

**ΑΠΟΓΕΜΙΣΑΤΕ**

«ΑΠΟΓΕΜΙΣΑΤΕ».

8.6.4.8

**Ειδικό Κανόνες για το Αγώνισμα Πιστολιού Ταχύτητας**

**60 βολές αγώνα**



(4)



8.6.4.8.1

(1)

8.6.4.8.2



8.6.4.8.3





8.6.4.8.4

σειρά 6 δευτερολέπτων

"ΓΕΜΙΣΑΤΕ"  
σειρά 8 δευτερολέπτων,

"ΓΕΜΙΣΑΤΕ"

(1)

8.6.4.8.5

(1)

«ΠΡΟΣΟΧΗ»	
«3-2-1-ΑΡΧΙΣΑΤΕ ΠΥΡ»	"ΑΡΧΙΣΑΤΕ ΠΥΡ"  "ΕΤΟΙΜΟΣ" 1.

8.6.4.8.6

ΕΤΟΙΜΟΣ

1. 1. )

8.6.4.8.7

1,

8.6.4.8.8

ΠΡΟΣΟΧΗ

8.6.4.8.9

(1)

«ΓΕΜΙΣΑΤΕ».



**8.6.4.9 Ειδικό Κανόνες για το Πιστόλι 25μ και το Πιστόλι Κεντρικής Πυροδότησης 25μ**

1.	U	U
2	U	

**8.6.4.9.1** (1)

**8.6.4.9.2** Γύρος Ακριβείας

**8.6.4.9.2.1** ΓΕΜΙΣΑΤΕ

ΓΕΜΙΣΑΤΕ,

(1)

**8.6.4.9.2.2**

**8.6.4.9.3** Γύρος Ταχείας Βολής

**8.6.4.9.3.1**

1, (1)

« »



8.6.4.9.3.2

(«ΓΙΑ ΤΗ ΔΟΚΙΜΑΣΤΙΚΗ ΣΕΙΡΑ – ΓΕΜΙΣΑΤΕ»)	- (1)
(«ΓΙΑ ΤΗΝ ΠΡΩΤΗ/ΕΠΟΜΕΝΗ ΣΕΙΡΑ ΑΓΩΝΑ – ΓΕΜΙΣΑΤΕ»)	- (1)
(«ΠΡΟΣΟΧΗ»)	(+ 1, )
	1. 1.4)

8.6.4.9.3.3

(1)

«ΠΡΟΣΟΧΗ»	(+ 1, )
-----------	---------

8.6.4.9.3.4

8.6.4.9.3.5

8.6.4.9.4

ΠΡΟΣΟΧΗ»

8.6.4.10

Ειδική Κανόνες για το Αγώνισμα Πιστολιού Στάνταρτ 25μ

4		
---	--	--



1	(4)	( )	1
2	(4)	( )	2
	(4)	( )	1

8.6.4.10.1

(1)



#### 8.6.4.10.6

1		1
2		2
		1

#### 8.6.4.10.6.1

#### 8.6.5

#### Διακοπές

#### 8.6.5.1

#### Αγωνίσματα Αεροβόλου Πιστολιού 10 μ / Πιστολιού 50 μ

#### 8.6.5.1.1

περισσότερα από  
τρία (3) λεπτά

#### 8.6.5.1.2

#### 8.6.5.1.3

για περισσότερα από πέντε (5) λεπτά, ή  
μεταφερθεί σε άλλη θυρίδα βολής,

#### 8.6.5.2

#### Αγωνίσματα και Γύροι 25 μ

#### 8.6.5.2.1

περισσότερο από 15 λεπτά,

#### 8.6.5.2.2



8.6.5.2.3

8.6.5.2.3.1

(1)

8.6.5.3

χρονική παράταση

8.6.6

Παραβάσεις και Πειθαρχικοί Κανόνες

8.6.6.1

8.6.6.1.1

εγκριθεί,

πιστόλι ή εξοπλισμό που δεν έχει

8.6.6.1.2

αλλάξει το πιστόλι του

8.6.6.1.2.1

8.6.6.1.3

φθάσει αργοπορημένος



**8.6.6.1.4**

παρουσιάσει την Κάρτα Ελέγχου



**8.6.6.2**

**Αντικανονικές Βολές**

**8.6.6.2.1**

**Αγωνίσματα Αεροβόλου Πιστολίου 10 μ / Πιστολίου 50 μ**

**8.6.6.2.1.1**

**Περισσότερες βολές σε έναν αγώνα**

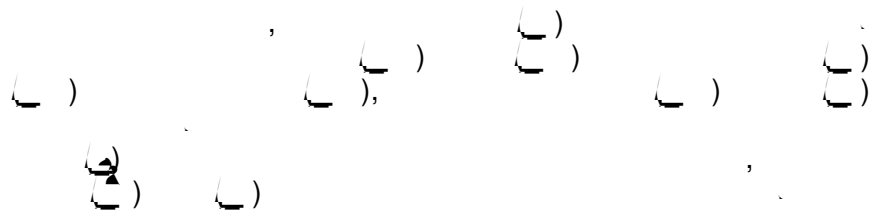

**8.6.6.2.1.2**

**Περισσότερες βολές ανά χάρτινο στόχο**

**8.6.6.2.1.2.1**

**περισσότερες βολές**



**8.6.6.2.1.2.2**



**8.6.6.2.1.2.3**

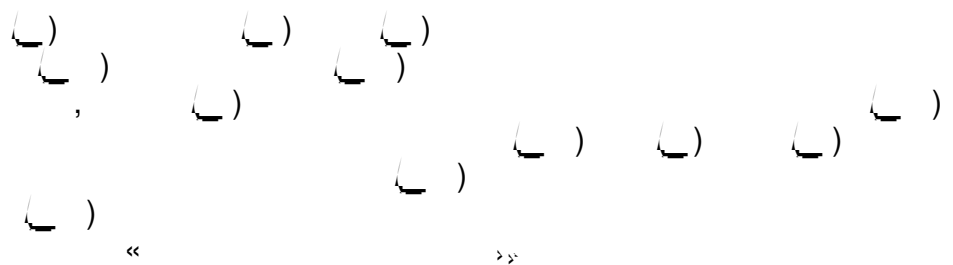



- 8.6.6.2.2 Αγωνίσματα και Γύροι 25 μ
- 8.6.6.2.2.1 Περισσότερες ριφθείσες βολές
- 8.6.6.2.2.1.1 16( )10.577 /





8.6.6.3.3

8.6.6.3.4

8.6.6.4 Διασταυρούμενες Βολές

8.6.6.4.1

8.6.6.4.1.1

8.6.6.4.1.2

να αποποιηθεί

8.6.6.4.1.3

8.6.6.4.1.4

8.6.6.4.1.5

8.6.6.4.1.5.1

8.6.6.4.1.5.2

8.6.6.4.2 Αγωνίσματα Αεροβόλου Πιστολίου 10 μ / Πιστολίου 50 μ

8.6.6.4.2.1

ρίξει δοκιμαστική βολή στο στόχο αγώνα

8.6.6.4.2.2

8.6.6.4.3

Αγωνίσματα και Γύροι 25 μ

8.6.6.4.3.1



8.6.6.4.3.2

## 8.6.7 Παρενοχλήσεις

8.6.7.1 Εάν ο ισχυρισμός κριθεί δικαιολογημένος:

8.6.7.1.1

8.6.7.1.2

8.6.7.2 Εάν ο ισχυρισμός κριθεί αδικαιολόγητος:

8.6.7.2.1

8.6.7.2.2

8.6.7.2.2.1 Πιστολιού Ταχύτητας 25μ.

8.6.7.2.2.2 Αγώνισμα Πιστολιού Στάνταρτ 25μ.

8.6.7.2.2.3 Αγώνισμα πιστολιού 25 μ και Πιστολιού Κεντρικής Πυροδότησης 25μ.

8.6.7.2.2.4

8.6.7.2.2.5

8.6.7.2.3 Πιστολιού 50 μ και Αεροβόλου Πιστολιού



## 8.6.8 Περισσότερες Βολές – Αγωνίσματα Πιστολιού 25 μ

## 8.6.9 (Συγ)χρονισμός

8.6.9.1 κριθεί δικαιολογημένος,

8.6.9.2 κριθεί αδικαιολόγητος,

8.6.9.3 ρίξει την πρώτη βολή

8.6.9.4 ρίξει και κατόπιν σταματήσει

8.6.9.5 ο χρόνος της σειράς ήταν πολύ μικρός,

8.6.9.5.1

8.6.9.5.2

8.6.9.5.3

## 8.7.0 ΚΑΤΑΝΟΜΗ ΘΥΡΙΔΩΝ ΒΟΛΗΣ ΚΑΙ ΑΓΩΝΕΣ ΕΠΙΛΟΓΗΣ

### 8.7.1 Βασικές αρχές της Κατανομής Θυρίδων Βολής

8.7.1.1

8.7.1.1.1



8.7.1.1.2

8.7.1.2

8.7.1.3

περισσότερο από μία ημέρα,

8.7.1.4

περισσότεροι σκοπευτές από τις θέσεις βολής,  
κατανεμηθούν τα μέλη ομάδων / χώρες εξίσου

8.7.1.5



8.7.1.6

8.7.2

Αγώνες Αεροβόλου Πιστολιού 10 μ

8.7.3

Πιστόλι 50 μ – Αγώνες Επιλογής

8.7.3.1

8.7.3.1.1

8.7.3.1.2

8.7.3.1.3

Τύπος:

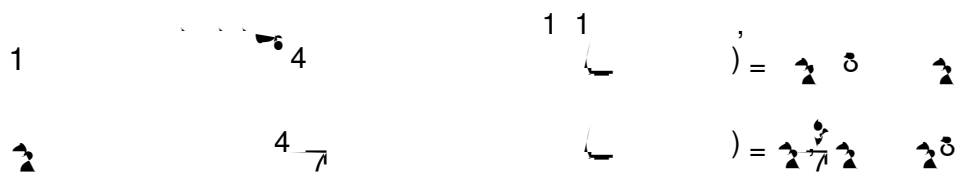

8.7.3.2

8.7.3.2.1





8.7.3.3

8.7.3.4

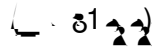

8.7.4

### Αγώνισμα Πιστολίου Ταχύτητας 25 μ

8.7.4.1

8.7.4.2

2<sup>ο</sup> γύρο

8.7.4.2.1

8.7.4.3

Όταν ο αγώνας διεξάγεται σε μια ημέρα

8.7.4.3.1

		1		2		3		4	
	Bay	A	B	C	D	E	F	G	H
1	1	1	2		4		2	1	1
1	2	1	1	11	1	1	14	1	1
1		1	1	1	2	1	2	2	4
1	4	2	2	2	2	2		1	2
2	1	2	1	4		2		1	2
2	2	1	1	1	11	14	1	1	1
2		1	1	2	1	2	2	4	2
2	4	2	2	2	2	2	2	2	1



#### 8.7.4.4 Όταν ο αγώνας διεξάγεται σε δύο μέρες

##### 8.7.4.4.1

		1						4	
	Bay	A	B	C	D	E	F	G	H
1	1	1	4		4		7	7	8
1	4	1	1	11	1	1	14	1	1
1		1	1	1	4	1	4	4	4
1	4	4	4	4	8	4		1	4
4	1	1	1	4	1	4	1	4	4
4	4	4	4	4	4		4	4	1
4		4	1	4				8	7
4	4	1	4	1	11	14	1	1	1

##### 8.7.4.4.2

#### 8.8.0 ΕΜΠΛΟΚΕΣ

##### 8.8.1 Γενικά

##### 8.8.1.1

#### 8.8.2 Αγωνίσματα Πιστολιού 50 μ και Αεροβόλου Πιστολιού 10 μ

##### 8.8.2.1 μέγιστος επιτρεπόμενος επί πλέον χρόνος

1

##### 8.8.2.2

8.6.5)

##### 8.8.2.3

σφάλμα του σκοπευτή



### 8.8.3 Αγωνίσματα Πιστολιού 25 μ

8.8.3.1 1

8.8.3.2 1

8.8.3.3

8.8.3.4

8.8.3.5

8.8.3.6

(1)

### 8.8.4 Εμπλοκές στα αγωνίσματα Πιστολιού 25μ

8.8.4.1

8.8.4.1.1

8.8.4.2

### 8.8.4.3 Τύποι Εμπλοκών

8.8.4.3.1 ΕΠΙΤΡΕΠΤΕΣ ΕΜΠΛΟΚΕΣ (AM) είναι:

8.8.4.3.1.1

8.8.4.3.1.2

8.8.4.3.1.3

8.8.4.3.1.4

8.8.4.3.1.5

" "



8.8.4.3.1.6

8.8.4.3.1.7

8.8.4.3.1.8

8.8.4.3.2 **ΜΗ ΕΠΙΤΡΕΠΤΕΣ ΕΜΠΛΟΚΕΣ (NAM) είναι:**

8.8.4.3.2.1

8.8.4.3.2.2

8.8.4.3.2.3

8.8.4.3.2.4

8.8.4.3.2.5

8.8.4.3.2.6

8.8.4.3.2.7

8.8.4.3.2.8

8.8.4.4 **Καθορισμός της αιτίας της Εμπλοκής**

8.8.4.4.1

8.8.4.4.2





8.8.4.5

8.8.4.5.1

**ΜΗ ΕΠΙΤΡΕΠΤΗ ΕΜΠΛΟΚΗ,**

8.8.4.5.2

**ΕΠΙΤΡΕΠΤΗΣ ΕΜΠΛΟΚΗΣ**

8.8.4.5.2.1 **Πιστόλι Ταχύτητας 25μ., Πιστόλι Στάνταρτ 25μ.**

8.8.4.5.2.1.1

8.8.4.5.2.1.2

δ 34 1.

8.8.4.5.2.1.3 **Βαθμολογία: ΕΠΙΤΡΕΠΤΗ ΕΜΠΛΟΚΗ**

8.8.4.5.2.1.4 **Πιστόλι Ταχύτητας 25μ.:**

8.8.4.5.2.1.5 **Πιστόλι Στάνταρτ 25μ.:**

8.8.4.5.2.1.6

(1)

8.8.4.5.2.2 **Πιστόλι 25 μ και Πιστόλι Κεντρικής Πυροδότησης 25μ**

8.8.4.5.2.2.1

8.8.4.5.2.2.2

ενός (1) λεπτού

8.8.4.5.2.2.3

8.8.4.5.2.2.4



**8.8.4.5.3 Όλα τα αγωνίσματα Πιστολιού 25μ**

**8.8.4.5.3.1**

**8.8.4.5.3.2**

**8.8.4.5.4**

**Διακοπείσες σειρές**

**8.8.4.6**

**8.8.5**

**Βλάβη των Συστημάτων Στόχων Ηλεκτρονικής Βαθμολόγησης ή των Συστημάτων Χάρτινων Στόχων**

**8.8.5.1**

**Στην περίπτωση βλάβης όλων των στόχων του σκοπευτηρίου:**

**8.8.5.1.1**

**πρέπει να καταγραφεί**

**8.8.5.1.2**

**8.8.5.2**

**Βλάβη των Συστημάτων Στόχων Ηλεκτρονικής Βαθμολόγησης 10 μ ή 50 μ**

**8.8.5.2.1**

**πέντε επί πλέον λεπτά**



### 8.8.5.3 Στην περίπτωση βλάβης ΕΝΟΣ ΜΟΝΟ στόχου

)

#### 8.8.5.3.1

1



8.8.5.4.6

**Διαδικασία Εξέτασης των Στόχων Ηλεκτρονικής Βαθμολόγησης (8.5.7.6.1),**

8.8.5.4.7

8.8.5.4.8

επιπλέον χρόνος πέντε (5) λεπτών.

συν

8.8.5.5

**Μη λειτουργία της χάρτινης ή λαστιχένιας ταινίας**

8.8.5.6

**Βλάβη των Συστημάτων Στόχων Ηλεκτρονικής Βαθμολόγησης 25μ**

8.8.5.6.1

επί πλέον δοκιμαστική σειρά

8.8.5.6.2

**Αγωνίσματα Πιστολιού 25μ και Πιστολιού Κεντρικής Πυροδότησης 25μ**



8.8.5.6.2.1



**8.8.5.6.3** Αγωνίσματα Πιστολιού Στάνταρντ 25μ και Πιστολιού Ταχύτητας 25μ

**8.8.5.6.3.1**

**8.8.5.6.4** Βλάβη ενός Μεμονωμένου Στόχου

**8.8.5.6.4.1**

**8.8.5.6.5** με τη μη καταγραφή ή εμφάνιση βολής στην οθόνη(ες) 25μ., ή της εμφάνισης μη αναμενόμενου μηδέν.

**8.8.5.6.5.1**

**8.8.5.6.5.1.1**

**8.8.5.6.5.2**

**8.8.5.6.5.2.1**

**8.5.6.5.3** Αφού συμπληρωθεί η σειρά η Διαδικασία Εξέτασης των Στόχων Ηλεκτρονικής Βαθμολόγησης (8.5.7.6.1)

**8.8.6** Διαμαρτυρία σχετικά με την αξία της βολής σε Στόχους Ηλεκτρονικής Βαθμολόγησης (βλέπε 8.13.4.2)

**8.8.6.1** (LOG print)

**8.8.6.2** Διαδικασία Εξέτασης των Στόχων Ηλεκτρονικής Βαθμολόγησης (8.5.7.6.1).



**8.9.0 ΚΑΝΟΝΕΣ ΔΙΑΓΩΓΗΣ ΣΚΟΠΕΥΤΩΝ ΚΑΙ ΥΠΕΥΘΥΝΩΝ ΟΜΑΔΩΝ**

**8.9.1**

περιορίζουν τις συνομιλίες τους σε επίσημα θέματα

να

**8.9.2**

**Αρχηγό Ομάδας**

**8.9.3**

**Ο Αρχηγός Ομάδας έχει την ευθύνη να:**

**8.9.3.1**

**8.9.3.2**

**8.9.3.3**

**8.9.3.4**

**8.9.3.5**

**8.9.3.6**

**8.9.4**

**Ο σκοπευτής πρέπει να παρουσιαστεί,**

**8.9.5**

**Κοουτσάρισμα κατά τη διάρκεια του αγώνα**

**απαγορεύεται.**

**8.9.5.1**

**σκοπευτής επιθυμεί να μιλήσει**



8.9.5.2 υπεύθυνος ομάδας επιθυμεί να μιλήσει

8.9.5.3

8.9.6 Ποινές για παραβάσεις των Κανόνων

8.9.6.1

8.9.6.1.1

διατυπωθεί με όρους  
**ΠΡΟΕΙΔΟΠΟΙΗΣΗ**

8.9.6.2

**ΑΦΑΙΡΕΣΗ**

8.9.6.3

**ΑΠΟΚΛΕΙΣΜΟΣ**

8.9.6.3.1

8.9.6.4

8.9.6.5

Τα παραπτώματα κανονικά θα πρέπει να ιεραρχούνται από την Επιτροπή Κριτών με τον ακόλουθο τρόπο:

8.9.6.5.1

φανερών παραβάσεων

**ΠΡΟΕΙΔΟΠΟΙΗΣΗ**





8.9.6.5.2

κρυφών παραβάσεων

8.9.6.6

εμποδίζει άλλο σκοπευτή

8.9.6.7

ψευδείς πληροφορίες,

8.9.6.8

με επικίνδυνο τρόπο  
κανόνα ασφαλείας,

8.9.6.9

καθυστερεί τον αγώνα

8.9.7

σημειώνονται ευκρινώς και να καταγράφονται

IR

8.9.8

Αφαιρέσεις από το αποτέλεσμα

8.10.0

**ΕΛΕΓΧΟΣ ΕΞΟΠΛΙΣΜΟΥ**

8.10.1

ISSF

8.10.2

8.10.3

8.10.4



8.10.5

8.10.6

ISSF

8.10.7

8.10.8

8.11.0 **ΔΙΑΔΙΚΑΣΙΕΣ ΒΑΘΜΟΛΟΓΗΣΗΣ (Χάρτινοι Στόχοι)**

8.11.1

8.11.1.1 **Οι χάρτινοι στόχοι**

8.11.2 **Αγωνίσματα 25 μ**

8.11.2.1

8.11.2.2 **Πλάγιες Βολές**

8.11.2.2.1

8.11.2.2.2

8.11.2.2.3

8.11.2.3

8.11.2.4 **Σημείωση, Βαθμολόγηση και Καταχώρηση της Αξίας των Βολών**





8.11.2.4.1

8.11.2.4.2



8.11.2.4.3

8.11.2.4.3.1

Ταχύτητας 25μ.

Αγώνισμα Πιστολιού

8.11.2.4.3.2

8.11.2.4.3.3

Αγώνισμα Πιστολιού Στάνταρτ 25μ, Πιστολιού 25 μ, και Πιστολιού Κεντρικής Πυροδότησης

8.11.2.4.4

8.11.3

Για στόχους που βαθμολογούνται επίσημα στο πεδίο βολής

8.11.3.1

8.11.3.2

8.11.3.3

8.11.3.3.1

8.11.3.3.2



8.11.3.3.3

8.11.3.4

σκοπευτή κάρτα βαθμολογίας πρέπει να υπογραφεί από το ( )

8.12.0

## ΕΠΙΛΥΣΗ ΙΣΟΠΑΛΙΩΝ

8.12.1

### Ατομικές Ισοπαλίες

8.12.1.1

( )

8.12.2

(1)

( ) δ1

1

4

8.12.2.1

8.12.2.2

1 , δ ,

8.12.2.3

8.12.2.4

8.12.2.5

1

6

8.12.2.5.1

### Με κλήρωση

( ) δ1

8.12.2.5.1.1

8.12.2.5.1.2

( )

8.12.2.5.1.3

)

8.12.2.5.2

( )

8.12.2.5.2.1



8.12.2.5.2.2

8.12.2.5.2.3

8.12.2.6 **Ισοπαλίες - Ατομικά Μη Ολυμπιακά αγωνίσματα 25 μ για τις τρεις πρώτες θέσεις**

8.12.2.6.1

μπαράζ

1 2 3 4

2	(1) (4)	(1) (4)
2	(1) ( )	( ) (1)
2	1 (1)	( ) (1) 1

8.12.2.6.2

**Κανόνες για Μπαράζ**

8.12.2.6.2.1

8.12.2.6.2.2

8.12.2.6.2.3

**περαιτέρω βαθμολογικής ισοπαλίας,  
μια (1)**

8.12.2.6.2.4

1 2 3 4



8.12.2.6.2.5

ISSF,

(1)

8.12.3 Ομαδικές Ισοπαλίες

8.12.3.1

81

8.13.0 ΕΝΣΤΑΣΕΙΣ ΚΑΙ ΕΦΕΣΕΙΣ

8.13.1 Παράβολο Ενστάσεων

8.13.1.1 US\$

8.13.1.2 US\$

8.13.1.3

8.13.2 Προφορικές Ενστάσεις

8.13.2.1

ISSF

8.13.2.2

8.13.2.3

( ), ( ), ( ), ( ), ( ), ( ), ( ), ( )

8.13.2.4

( ),

8.13.2.5

8.13.2.6



**8.13.3 Γραπτές Ενστάσεις**

**8.13.3.1**

**διαφωνεί  
προφορική ένσταση**

**γραπτή ένσταση**

**8.13.3.2**

**έντυπα**

**8.13.3.3**

**πλειοψηφίας της Επιτροπής**

**8.13.4**

**Ενστάσεις Βαθμολογίας**

Σε όλες τις περιπτώσεις το Γραφείο Βαθμολογίας πρέπει να χρησιμοποιεί το έντυπο PR (βλ. υπόδειγμα στο τέλος των Κανόνων Πιστολιού).

**8.13.4.1**

**Χρόνος Ένστασης**

**8.13.4.1.1**

**20 λεπτά**

**8.13.4.2**

**Στόχοι Ηλεκτρονικής Βαθμολόγησης**

**8.13.4.2.1**

**Αεροβόλο Πιστόλι 10μ. και Πιστόλι 50μ**

**8.13.4.2.1.1**

**αμφισβητήσει την αξία μιας βολής,**

**8.13.4.2.1.2**

**8.13.4.2.2**

**Αγωνίσματα Πιστολιού 25μ**

**8.13.4.2.2.1**

**αμφισβητήσει την αξία μιας βολής,**

**8.13.4.2.2.2**

**Διαδικασία Εξέτασης των  
Στόχων Ηλεκτρονικής Βαθμολόγησης (8.5.7.6.1).**

**8.13.4.2.3**

**Όλα τα αγωνίσματα Πιστολίο**

**8.13.4.2.3.1**

**US \$**





**8.13.4.2.3.2**      **Αποφάσεις της Επιτροπής Βαθμολογίας**

**8.13.4.3**              **Χάρτινοι Στόχοι**

**8.13.4.3.1**                                      **χάρτινοι στόχοι,**

**8.13.4.3.2**

**8.13.4.3.3**

**8.13.5**              **Εφέσεις**

**8.13.5.1**

**οριστική.**

**8.13.6**              **Αντίγραφα όλων των αποφάσεων**

ISSF

**8.14.0**              **ΤΕΛΙΚΟΙ ΣΤΑ ΟΛΥΜΠΙΑΚΑ ΑΓΩΝΙΣΜΑΤΑ**

**8.14.1**

1		7	
1		7	
		7	
		7	
		(4)	
		(4)	(4)



8.14.2

Γύρος Πρόκρισης

8.14.2.1

Φιναλίστ σε κάθε αγώνισμα

1	δ

8.14.2.2

Θέσεις Έναρξης

8.14.2.2.1

Αγώνες Αεροβόλου Πιστολιού 10 μ και Πιστολιού 50 μ

	1	4	δ
	1	4	δ





8.14.4.2 Χρόνος Προετοιμασίας και Παρουσίαση των Φιναλίστ στα αγωνίσματα των 10μ και 50μ

“PREPARATION TIME BEGINS NOW”(«Ο ΧΡΟΝΟΣ ΠΡΟΕΤΟΙΜΑΣΙΑΣ ΑΡΧΙΖΕΙ ΤΩΡΑ»).

8.14.4.3 Χρόνος Προετοιμασίας και Παρουσίαση των Φιναλίστ στα αγωνίσματα των 25μ

“PREPARATION TIME BEGINS NOW”(«Ο ΧΡΟΝΟΣ ΠΡΟΕΤΟΙΜΑΣΙΑΣ ΑΡΧΙΖΕΙ ΤΩΡΑ»).

8.14.4.4

8.14.4.5 Χρόνος Προετοιμασίας

1	( )
2	( )

8.14.5 Χρόνος Έναρξης “LOAD” («ΓΕΜΙΣΑΤΕ»)

8.14.5.1 δεν βρίσκεται στην καθορισμένη θέση του

8.14.6 Διαδικασίες Αγώνα

8.14.6.1 Αγωνίσματα των 10 μ και 50 μ

8.14.6.1.1 “SIGHTING TIME START” («ΧΡΟΝΟΣ ΔΟΚΙΜΑΣΤΙΚΩΝ ΑΡΧΙΣΑΤΕ ΠΥΡ»).

8.14.6.1.2 “30 SECONDS”(«30 ΔΕΥΤΕΡΟΛΕΠΤΑ»).

8.14.6.1.3 “STOP” («ΠΑΥΣΑΤΕ ΠΥΡ»).

8.14.6.1.4 Παύση ( )



## 8.14.6.1.5

## Παραγγέλματα

1

<b>“FOR THE FIRST/ NEXT COMPETITION SHOT – LOAD” («ΓΙΑ ΤΗΝ ΠΡΩΤΗ / ΕΠΟΜΕΝΗ ΒΟΛΗ ΑΓΩΝΑ – ΓΕΜΙΣΑΤΕ»)</b>	
	<p style="text-align: center;"><b>ΑΠΑΓΟΡΕΥΕΤΑΙ</b></p> <p style="text-align: right;"><b>LOAD</b></p> <p style="text-align: left;"><b>(«ΓΕΜΙΣΑΤΕ»)</b></p>
<b>“ATTENTION 3-2-1- START” («ΠΡΟΣΟΧΗ 3-2- 1 «ΑΡΧΙΣΑΤΕ ΠΥΡ»)</b>	
	<p style="text-align: center;"><b>“START” («ΑΡΧΙΣΑΤΕ ΠΥΡ»)</b></p>
<b>“STOP” («ΠΑΥΣΑΤΕ ΠΥΡ»)</b>	<p style="text-align: right;"><b>STOP (ΠΑΥΣΑΤΕ ΠΥΡ)</b></p>
<b>“CHANGE TARGETS” («ΑΛΛΑΓΗ ΣΤΟΧΩΝ»)</b>	<p style="text-align: right;"><b>STOP (ΠΑΥΣΑΤΕ ΠΥΡ)</b></p>

8.14.6.1.5.1

**“STOP” («ΠΑΥΣΑΤΕ ΠΥΡ»)**

8.14.6.1.5.2

(1)

άμεση και τελική βαθμολόγηση

1

8.14.6.1.5.3

**“START” («ΑΡΧΙΣΑΤΕ ΠΥΡ»)****“STOP” («ΠΑΥΣΑΤΕ ΠΥΡ»)**

( )

8.14.6.1.5.4

1 ( )



8.14.6.1.5.5

(«ΠΑΥΣΑΤΕ ΠΥΡ») “CHANGE TARGETS” («ΑΛΛΑΓΗ ΣΤΟΧΩΝ»),

“STOP”

8.14.6.1.5.6

ΑΣΚΗΣΕΙΣ ΣΚΟΠΕΥΣΗΣ ΕΠΙΤΡΕΠΟΝΤΑΙ ΜΟΝΟ  
“STOP” («ΠΑΥΣΑΤΕ ΠΥΡ»)  
(«ΓΕΜΙΣΑΤΕ»)

“LOAD”

ΑΠΑΓΟΡΕΥΕΤΑΙ ΞΗΡΑ ΒΟΛΗ.

8.14.6.2

Πιστόλι Ταχύτητας 25 μ

8.14.6.2.1

(4)

8.14.6.2.2

(4)

4

8.14.6.2.3

(«ΓΙΑ ΤΗ ΔΟΚΙΜΑΣΤΙΚΗ ΣΕΙΡΑ – ΓΕΜΙΣΑΤΕ»)	(1)
--	-----

(«ΓΙΑ ΤΗΝ ΠΡΩΤΗ/ΕΠΟΜΕΝΗ ΣΕΙΡΑ ΑΓΩΝΑ – ΓΕΜΙΣΑΤΕ»)	(1)
---	-----



<b>(«ΓΙΑ ΤΗΝ ΠΡΩΤΗ/ΕΠΟΜΕΝΗ ΣΕΙΡΑ ΑΓΩΝΑ – ΓΕΜΙΣΑΤΕ»)</b>	
<b>(«ΠΡΟΣΟΧΗ»)</b>	

8.14.6.3.4

8.14.6.3.5

8.14.6.3.4

8.14.6.3.5

8.14.7

**Επίσημα Αποτελέσματα Τελικού**

8.14.7.1

8.14.7.2

8.14.7.3

8.14.7.4

ISSF

8.14.8

**Αποφάσεις στην περίπτωση ισόπαλων αποτελεσμάτων**

8.14.8.1

**Αγωνίσματα 10 μ και 50 μ**



8.14.8.1.1

ισόπαλων αποτελεσμάτων μετά τον Τελικό

8.14.8.1.2

8.14.8.1.2.1

ISSF.

8.14.8.1.3

8.14.8.1.3.1

8.14.8.1.3.1

“START” («ΑΡΧΙΣΑΤΕ ΠΥΡ»)

“STOP” («ΠΑΥΣΑΤΕ ΠΥΡ»)

8.14.8.2

Αγώνισμα Πιστολίου Ταχύτητας 25 μ

8.14.8.2.1

(1)

8.14.8.2.2

8.14.8.2.3

8.14.8.2.4

8.14.8.2.5

8.14.8.2.5.1

ISSF.

8.14.8.2.6

(4)

(1)





**8.14.8.3 Πιστόλι 25 μ**

**8.14.8.3.1** (1)

**8.14.8.3.2**

**8.14.8.3.3**

**8.14.8.3.4**

**8.14.8.3.4.1**

ISSF

**8.14.9 Εμπλοκές**

**8.14.9.1**

**8.14.9.1.1**

**8.14.9.1.2**



8.14.10 Βλάβη Στόχων

8.14.10.1 βλάβη όλων των στόχων του Τελικού,

8.14.10.2 )  
ΥΠΟ-ΣΥΝΟΛΟ

8.14.10.3 βλάβη επισκευαστεί

8.14.10.4 δεν μπορεί να διορθωθεί

8.14.10.2)

8.14.10.5 ισοβαθμίας

8.14.10.6



8.15.0 Πίνακας Αγωνισμάτων Πιστολίου									
Αγώνισμα									
Αεροβόλο Πιστόλι 10μ		4	1	4				1, 4 1, 1	1
Πιστόλι 50μ									1
Πιστόλι Ταχύτητας 25 μ			1		1				
Πιστόλι 25μ				1	1				
Πιστόλι Κεντρικής Πυροδότησης 25μ									
Πιστόλι Στάνταρτ 25μ					1			4 1	



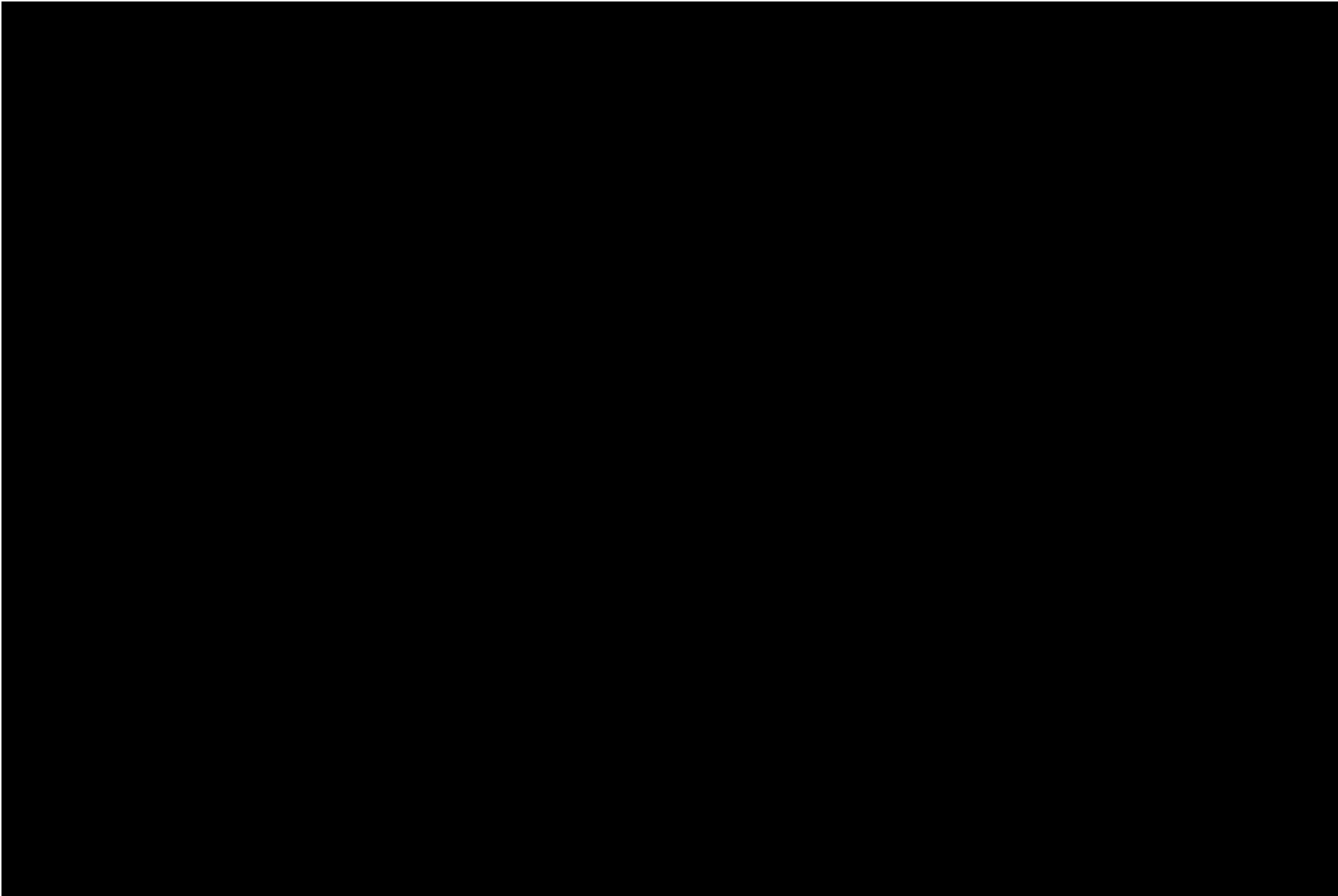

8.16.0	Πίνακας Προδιαγραφών Πιστολιού				
Τύπος Πιστολιού	1) ↘ ↘	( )			
Αεροβόλο Πιστόλι 10 μ	1) 1 ↘ ↘	4 ↘ x ↘ x			(1)
Πιστόλι 50μ	1) ↘ ↘				(1)
Πιστόλι Περιφερειακής Πυροδότησης 25μ	1) 14 ↘ ↘ 1	x 1 x 1			( )
Πιστόλι Κεντρικής Πυροδότησης 25μ	1) 14 ↘ ↘ 1				
α) Λαβές Αεροβόλου Πιστολιού 10μ. :					
β) Λαβές Πιστολιού 25 μ:					
γ) Το βάρος του πιστολιού					
δ) Κουτί Μέτρησης: Κουτιού Μέτρησης + 1,					ανοχή του παραλληλεπίπεδου

8.17.0





 ISSF		A
---	---	---



/	1 <sup>η</sup> / 2 <sup>η</sup>	
	8 / 6 / 4	

**Για ΕΠΙΤΡΕΠΤΗ ΕΜΠΛΟΚΗ σημειώστε «AM» , για ΜΗ ΕΠΙΤΡΕΠΤΗ σημειώστε «NAM 0», για ΜΗ ΒΛΗΘΕΙΣΕΣ ΒΟΛΕΣ σημειώστε «0» (8.8.4.5.2.1.2):**

Βολή: Σειρά:	Αριστερή	Κεντρική	Δεξιά	
Αγώνας				
Επανάληψη Εμπλοκής				
Τελικό Αποτέλεσμα				

8.8.4.5.2.1.4)



 <b>ISSF</b>		<b>B</b>
--	--	----------

Σειρά	Σειρά Βολών (πεντάδα)	1 <sup>η</sup> / 2 <sup>η</sup> / 3 <sup>η</sup> / 4 <sup>η</sup> / 5 <sup>η</sup> / 6 <sup>η</sup>	Ωρα Εμπλοκής	



**Για ΕΠΙΤΡΕΠΤΗ ΕΜΠΛΟΚΗ σημειώστε «AM» , για ΜΗ ΕΠΙΤΡΕΠΤΗ σημειώστε «NAM 0», για ΜΗ ΒΛΗΘΕΙΣΕΣ ΒΟΛΕΣ σημειώστε «0» (8.8.4.5.2.2.3):**

Βολή: Σειρά:	1	2	3	4	5	Σύνολο
<b>Αγώνας</b>						
<b>Συμπλήρωση Εμπλοκής</b>						
<b>Τελικό Αποτέλεσμα</b>						

8 84 4)

<b>Εάν είναι το δεύτερο κομμάτι σειράς δέκα βολών, το σύνολο των προηγούμενων πέντε (πρώτων) βολών πρέπει να καταγραφεί. Εάν όχι, αφήστε κενό.</b>	<b>Προηγούμενο αποτέλεσμα πέντε βολών:</b>		<b>Σωστό αποτέλεσμα δέκα βολών:</b>	

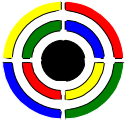

 <b>ISSF</b>		C
--	---	---

Σειρά	Σειρά Βολών (πεντάδα)	1 <sup>η</sup> / 2 <sup>η</sup> / 3 <sup>η</sup> / 4 <sup>η</sup> / 5 <sup>η</sup> / 6 <sup>η</sup>	Ωρα Εμπλοκής	

**Για ΕΠΙΤΡΕΠΤΗ ΕΜΠΛΟΚΗ σημειώστε «AM» , για ΜΗ ΕΠΙΤΡΕΠΤΗ σημειώστε «NAM 0», για ΜΗ ΒΛΗΘΕΙΣΕΣ ΒΟΛΕΣ σημειώστε «0» (8.8.4.5.2.2.3):**

Βολή: Σειρά:	1	2	3	4	5	Σύνολο
Αγώνας						
Συμπλήρωση Εμπλοκής						
Τελικό Αποτέλεσμα						

8 34 (4)

<p style="text-align: center;"><b>Εάν είναι το δεύτερο κομμάτι σειράς δέκα βολών, το σύνολο των προηγούμενων πέντε (πρώτων) βολών πρέπει να καταγραφεί. Εάν όχι, αφήστε κενό.</b></p>	<p style="text-align: center;"><b>Προηγούμενο αποτέλεσμα πέντε βολών:</b></p>		<p style="text-align: center;"><b>Σωστό αποτέλεσμα δέκα βολών:</b></p>	



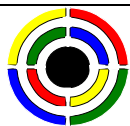

ISSF

D

1<sup>η</sup> / 2<sup>η</sup> / 3<sup>η</sup> / 4<sup>η</sup>

150 / 20 / 10 δευτ

Για ΕΠΙΤΡΕΠΤΗ ΕΜΠΛΟΚΗ σημειώστε «ΑΜ», για ΜΗ ΕΠΙΤΡΕΠΤΗ σημειώστε «ΝΑΜ 0», για ΜΗ ΒΛΗΘΕΙΣΕΣ ΒΟΛΕΣ σημειώστε «0» (8.8.4.5.2.1.6):

Βολή:	1	2	3	4	5	Σύνολο
Σειρά:						
Αγώνας						
Επανάληψη Εμπλοκής						
Τελικό Αποτέλεσμα						

8.8.4.5.2.1.6)

Εάν είναι το δεύτερο κομμάτι σειράς δέκα βολών, το σύνολο των προηγούμενων πέντε (πρώτων) βολών πρέπει να καταγραφεί. Εάν όχι, αφήστε κενό.

Προηγούμενο αποτέλεσμα πέντε βολών:

Σωστό αποτέλεσμα δέκα βολών:





ISSF

IR

L			)		



 ISSF				PR
L )				
L )				
...				
L )				



8.18.0		ΠΙΝΑΚΑΣ ΠΕΡΙΕΧΟΜΕΝΩΝ ΚΑΝΟΝΩΝ ΠΙΣΤΟΛΙΟΥ
1	▲	§ 4.4
1	-	§ § . . 1
1	-	§ § . 4
1	-	§ . 4.4
1	-	§ . 4.4 ▲ ▲
1	-	§ § . 4.4
1	-	§ § . 4
1	-	§ § . 4 ▲
1	-	§ § . 4 §
1	-	§ § .
1	-	§ § . ▲
1	-	§ . 1.1
1	-	§ . 1.
1	-	§ . 1
1	▲	§ § ▲ 1
1	-	§ § ▲ 1
1	-	§ § . 4 §
1	-	§ . 1.
1	-	§ § ▲
1	-	§ § . 4
1	-	§ . 4.4.4 ▲
1	-	§ . 4.4
1	-	§ . 4.4
1	-	§ . 4.4.1
1	-	§ . 4.4 ▲ ▲
1	-	§ § ▲ ▲
1	-	§ . 4.4 ▲ ▲
1	-	§ . 4.4.1 ▲
1	-	§ . 4.4.4 ▲
1	-	§ . 1.1
1	-	§ . 1.1 ▲
1	▲	§ 4
1	▲	§ 4 . 1
1	-	§ . 4
1	-	§ . 4 ▲ ▲
1	-	§ . 1.1 ▲
1	-	§ . 4 . 1
1	-	§ . 4 ▲
1	-	§ . 4
1	-	§ . 4.4.1
▲	-	§ . 4 ▲
▲	-	§ § 4 . 1
▲	-	§ § 4 1
▲	-	§ . 4 ▲
▲	-	§ § 4 1.1 ▲





	34 1
-	34 1. 1
	34
	3
	3
-	3 4
	3 34 . 1
	31
	34
	3 . 4 1.
-	3 . 4 1. . 1
-	3 . 4 1. . 2
	31
	31. 1
1 2 -	3
	3 . 1
2 - 1	3 . . 2
( )	34
	34
	34
	34 4 4
- 2 - 1	34 4 1
	3 . 1 . 2
	3 . 1
-	31 . 4 . 2 . 2
-	31 . 4 .
-	3
-	34
-	34
-	34
	34
	3
	3
	3 2 7
	34
	31
	3
	3 . 4
- 1	3 3 . 4
	3 3
-	3 3
- ( )	3 . . 1
- ( )	3 . . 4
2 - 2 -	3 3 . 4
2 -	3 . 4
	3 . 1



	84 1
	84 1
	8 1
	8 1
	8 4
	8 4
	8 4 1
	8 4 1 4
	8 4 1
	8 4 1
	8 4 1
	8 4 1
	8 4 1
	8 1 4
	8 1 4
	8 1 4 1 1
	8 1 4 1
	8 8 2
	8 4
	8 1
	8 7
	8 8
	8 2
	8 4 1
	8 1 4
	8 1 4
	8 1
	8 4 1
	8 4 1
	8 1 1
	8 1 1
	8 1 4
	8 1
	8 1
	8 7
	8 4
	8 1 4
	8 1
	8 1
	8 4
	8 1



	♩ ♩
	♩ ♩ ♩
-	♩ ♩ ♩ 1
	♩ ♩ ♩ 1
	♩4 ♩4 ♩4
	♩4 ♩4 ♩4
( ) -	♩ ♩
( ) -	♩ ♩ 1.
( ) -	♩ ♩ ♩
( ) -	♩ ♩ ♩ 1
( ) -	♩ ♩ ♩ 1 ♩
( ) -	♩ ♩ ♩ ♩
( ) -	♩ ♩ ♩ ♩
	♩4 ♩4
	♩1 .
-	♩1 . 1
-	♩1 .
-	♩1 .
-	♩1 .
-	♩1 . ♩
-	♩1 . 4
-	♩1 . ♩
	♩4 ♩4
- - - 1	♩ ♩ . 4 4
- ♩	♩ . ♩
- - 1	♩ ♩ . 1. ♩
- - - 1	♩ ♩ . 4 ♩
- - - - 1	♩ ♩ . 4 ♩
- , - - -	♩ ♩ . ♩
- ♩	♩ ♩ ♩
- 1	♩ ♩ . 4
- - - ♩	♩ ♩ . 1
- - - 1 ♩	♩ ♩ ♩
- - - - 1 ♩	♩ ♩ ♩
	♩ ♩ .
	♩ ♩ ♩
- 1	♩14 ♩ ♩ ♩
- 1	♩14 ♩ ♩ ♩ 1
- 1	♩14 ♩ ♩ ♩ 1.
- 1	♩14 ♩ ♩ ♩ 1
- 1	♩14 ♩ ♩ ♩ 1. 1
- 1	♩14 ♩ ♩ ♩ 1. 4
- 1	♩14 ♩ ♩ ♩ 1. ♩
- ♩	♩14 ♩ ♩ ♩
- -	♩14 ♩ ♩ ♩ 1
- -	♩14 ♩ ♩ ♩ 1. ♩





-	♭14 ♯1
-	♭14
-	♭14 ♭
-	♭14
-	♭14 4 4
-	♭ ♯ 1
-	♭14 ♯ 1
-	♭14 1
-	♭14 4
-	♭14 1 . 1
-	♭14 4
-	♭14 1
-	♭14 ♯
-	♭14 ♯ 1
-	♭14 ♯ 1
-	♭14 4
-	♭14 4 ♯
-	♭14 4
-	♭14 4 ♯
-	♭14 4 ♯
-	♭14 ♯
-	♭14 ♯ ♯
-	♭14 4 ♯ 1
-	♭14 4 1
-	♭14 4
-	♭14 ♯ ♯
-	♭14
-	♭14
-	♭14 ♭1
-	♭14 ♭
-	♭14 ♭ ♯
-	♭14 4 ♯ 1
-	♭14 ♯ 1
-	♭14
-	♭ ♯
-	♭ ♯
-	♭ ♯ 1
-	♭4 ♯
-	♭ ♭1
-	♭1
-	♭4 1
-	♭4 ♯ 1
-	♭ ♯
-	♭ ♯ ♯
-	♭ ♯
-	♭ ♯ 1 1
-	♭ ♯ ♯ 1
-	♭ ♯ 1
-	♭ ♯ ♯
-	♭ ♯ 1 1





		♩ . 4
-	( )	♩ . 1
		♩ 14
		♩ 4 1. 1
		♩ . 1
-	1	♩ . 1. 1
-	1	♩ . 1. 1. 1
-	1	♩ . 1. 1. ♩
1		
-		♩ . 1. ♩
-		♩ . 1. ♩
-		♩ . 1. ♩
-		♩ . 1
		♩ . ♩
	♩ 1	♩ . ♩
-		♩ . 4
		♩ . ♩
-		♩ . 1
( )		♩ . 1
		♩ . 4 1
-		♩ . 4 1.
-		♩ . 4 1. ♩
-		♩ . 4 1. 1
		♩ 1 . 1
		♩ ♩
		♩ 1 . 4 1
		♩ 1 .
		♩ .
		♩ . ♩
-		♩ . ♩ ♩
-		♩ . ♩ ♩
-	1	♩ . ♩ ♩
-	1	♩ . ♩
-	♩	♩ . ♩ ♩
-		♩ . ♩ ♩ ♩
-		♩ . ♩ ♩
-		♩ . ♩ ♩
-		♩ . ♩ ♩
-		♩ ♩ ♩ . 1. 4
-		♩ . ♩ ♩ ♩
-		♩ . ♩ ♩ 1
-		♩ . ♩ ♩ ♩
-		♩ . 1. 4
-		♩ . 1. 4
-		♩ . 1.
-		♩ . ♩
-		♩ .
-		♩ . 1. ♩ 1



-	2	3 34
		3 . 4
-	1	3 3 . 4
		3 . 4
( )		3 7 1
		3 7
-		3 1.
		3 4 1. 1
		3 .
		3 7
		3 7 1
-	2	3 1 1.
-	2	3 1 1 . 4
-	2	3 1 1 . 4
-	2	3 1 1 . 4
-	2	3 1 1 . 4
-	2	3 1 1 . 4
-	1	3 1 1 . 1 1
-	( ) 3	3 1 1 .
-		3 1 1 . 1
		3 1 . 4
-		3 1 . 4 2
-		3 1 . 4
-		3 . 3
		3 4 . 4
		3 .
2		3 1 7 1 2 3
		3 .
2		3 3
		3 4
		3 .
		3 . 4
-	2	3 1 1 . 4
		3 . 1 .
		3 4 1 .
		3 4 1 .
		3 4 4
		3 4 1 . 1
		3 4
		3 4 1 . 1
-		3 . 4 1 .
-		3 . 4 1 .
-		3 . 4 1 .
-		3 . 4 1 .
-		3 3 4 .
-		3 . 4 1
-		3 3 4 . 1 .
-		3 . 4 1 . 1
-		3 . 4 1 .
		3 4
		3 . 4





( )	8
-	8 1.1
-	8 1.1
	84 1
	8 4 1
	81.4
-	8 1.1
	81

\_pistol\_ \_1st doc 11 8 AM





## 8.20 Αεροβόλο Πιστόλι Πέντε Βολών 10 μ

### 8.20.1 Αεροβόλο Πιστόλι Πέντε Βολών 10 μ

Οποιοδήποτε πιστόλι διαμετρήματος 4,5 χιλ (.177") πεπιεσμένου αέρα ή αερίου μπορεί να χρησιμοποιηθεί.

8.20.1.1 Το πιστόλι που χρησιμοποιείται στο αγώνισμα του Αεροβόλου Πιστολιού Πέντε Βολών 10 μ πρέπει να έχει γεμιστήρα που να μπορεί να γεμιστεί με πέντε (5) βολίδες.

### 8.20.2 Γενικά

#### 8.20.2.1 Χρόνος Προετοιμασίας – Επίσημη Προπόνηση

Αεροβόλο Πιστόλι 10μ Αγώνισμα Πέντε Στόχων 3 λεπτά

Αεροβόλο Πιστόλι 10μ Αγώνισμα Στάνταρτ 3 λεπτά

8.20.2.2 Πριν από κάθε σειρά ο σκοπευτής πρέπει να κατεβάσει το χέρι του. Το πιστόλι μπορεί να ακουμπήσει στον πάγκο ή στο τραπεζάκι βολής.

8.20.2.3 Η σειρά θεωρείται ότι αρχίζει από τη στιγμή που θα δοθεί το παράγγελμα **ΠΡΟΣΟΧΗ**. Κάθε βολή που ρίπτεται μετά θα μετρήσει στον αγώνα.

8.20.2.4 Στη διάρκεια της Επίσημης Προπόνησης χάρτινοι στόχοι 10μ Αεροβόλου Πιστολιού πρέπει να είναι διαθέσιμοι στους σκοπευτές για να ρυθμίσουν τα σκοπευτικά τους. (βλέπε 6.3.2.6)

8.20.2.5 Πριν από την αρχή κάθε γύρου, ο σκοπευτής μπορεί να ρίξει **μία (1) δοκιμαστική σειρά** των πέντε (5) βολών σε δέκα (10) δευτερόλεπτα.

8.20.2.6 Όλη η βολή (δοκιμαστικές σειρές και σειρές αγώνα) γίνεται **με παραγγέλματα**. Όλοι οι σκοπευτές (που βρίσκονται) στο ίδιο Τμήμα του Σκοπευτηρίου πρέπει να ρίχνουν ταυτόχρονα, όμως οι οργανωτές μπορούν να ρυθμίσουν να ρίχνουν ταυτόχρονα (σε) περισσότερα από ένα Τμήματα Σκοπευτηρίου με (ενιαία) κεντρικά παραγγέλματα.

### 8.20.3 Αεροβόλο Πιστόλι 10 μ Αγώνισμα Πέντε Στόχων

Το αγώνισμα αποτελείται από 40 βολές αγώνα για άνδρες / εφήβους και 30 βολές αγώνα για γυναίκες / νεανίδες. Ο αγώνας χωρίζεται σε σειρές των πέντε (5) βολών έκαστη σε δέκα (10) δευτερόλεπτα. Σε κάθε σειρά μία βολή ρίπτεται στον κάθε ένα από τους πέντε (5) **Πίπτοντες Στόχους** μέσα στο χρονικό όριο της σειράς.

8.20.3.1 Όταν ο Επόπτης Βολής δώσει το Παράγγελμα **ΓΕΜΙΣΑΤΕ**, οι σκοπευτές οφείλουν να προετοιμαστούν για τη σειρά τους μέσα σε ένα (1) λεπτό.





**8.20.3.2** Όταν εκπνεύσει το ένα (1) λεπτό, ο Επόπτης Βολής θα δώσει τα παραγγέλματα:

**8.20.3.2.1**

**Μηχανικά ελεγχόμενοι στόχοι**

Ο χρονισμός θα ελέγχεται με χρονόμετρα.

**ΠΡΟΣΟΧΗ 3-2-1- ΑΡΧΙΣΑΤΕ ΠΥΡ.**

Το παράγγελμα **ΑΡΧΙΣΑΤΕ ΠΥΡ** είναι το σήμα να ρίξουν (οι σκοπευτές).

Μετά από δέκα (10) δευτερόλεπτα **ΠΑΥΣΑΤΕ ΠΥΡ.**

Βολή(ές) μετά από το παράγγελμα **ΠΑΥΣΑΤΕ ΠΥΡ** πρέπει να βαθμολογηθεί(ούν) με μηδέν.

**8.20.3.2.2**

**Ηλεκτρονικά ελεγχόμενοι στόχοι**

**ΠΡΟΣΟΧΗ**

Τα κόκκινα φώτα πρέπει να ανάψουν.

**3-2-1- ΑΡΧΙΣΑΤΕ ΠΥΡ**

Το παράγγελμα **ΑΡΧΙΣΑΤΕ ΠΥΡ** είναι το σήμα να ρίξουν (οι σκοπευτές).

Τα κόκκινα φώτα σβήνουν δίνοντας το σήμα να ρίξουν (οι σκοπευτές).

Μετά από δέκα (10) δευτερόλεπτα τα κόκκινα φώτα ανάβουν και οι στόχοι μπλοκάρονται.

**8.20.3.3**

**Βαθμολόγηση**

Μια **επιτυχία** δίνεται για όλους τους στόχους που **πέφτουν** στη διάρκεια του χρόνου βολής των δέκα (10) δευτερολέπτων. Κάθε επιτυχία βαθμολογείται με ένα (1) βαθμό. Πρόωρες και καθυστερημένες βολές θα βαθμολογηθούν με μηδέν. Μετά από κάθε σειρά των πέντε (5) βολών οι πεσμένοι στόχοι της κάθε ομάδας πρέπει να μετρηθούν, (και το αποτέλεσμα) να ανακοινωθεί στο σκοπευτή και να καταχωρηθεί στην κάρτα βαθμολογίας.

**8.20.3.4**

Όποιες ισοπαλίες προκύψουν στις (3) τρεις πρώτες θέσεις θα επιλύονται με μπαράζ. Οι υπόλοιπες ισοπαλίες θα επιλύονται με αντίστροφη μέτρηση σε σειρές πέντε (5) βολών. Αν συνεχίσουν να υφίστανται αυτές οι ισοπαλίες, οι σκοπευτές πρέπει να έχουν την ίδια κατάταξη.

**8.20.4**

**Αεροβόλο Πιστόλι 10 μ Αγώνισμα Στάνταρτ**

Το αγώνισμα αποτελείται από 40 βολές αγώνα για άνδρες / εφήβους και 30 βολές αγώνα για γυναίκες / νεανίδες. Ο αγώνας χωρίζεται σε σειρές των πέντε (5) βολών έκαστη σε δέκα (10) δευτερόλεπτα. Σε κάθε σειρά πέντε βολές ρίπτονται σε ένα (1) Σταθερό στόχο Αεροβόλου Πιστολιού (6.3.2.6) μέσα στο χρονικό όριο της σειράς.

**8.20.4.1**

Όταν ο Επόπτης Βολής δώσει το Παράγγελμα **ΓΕΜΙΣΑΤΕ**, οι σκοπευτές οφείλουν να προετοιμαστούν για τη σειρά τους μέσα σε ένα (1) λεπτό.



**8.20.4.2** Όταν εκπνεύσει το ένα (1) λεπτό, ο Επόπτης Βολής θα δώσει τα παραγγέλματα:

Ο χρονισμός θα ελέγχεται με χρονόμετρα.

**" ΠΡΟΣΟΧΗ 3-2-1- ΑΡΧΙΣΑΤΕ ΠΥΡ "**.

Το παράγγελμα **ΑΡΧΙΣΑΤΕ ΠΥΡ** είναι το σήμα να ρίξουν (οι σκοπευτές).

Μετά από δέκα (10) δευτερόλεπτα **ΠΑΥΣΑΤΕ ΠΥΡ**.

Βολή(ές) μετά από το παράγγελμα **ΠΑΥΣΑΤΕ ΠΥΡ** πρέπει να βαθμολογηθεί(ούν) με μηδέν.

**8.20.4.3 Βαθμολόγηση**

Όλες οι βολές που ρίπτονται στη διάρκεια του χρόνου βολής των δέκα (10) δευτερολέπτων θα βαθμολογούνται. Πρώρες και καθυστερημένες βολές θα βαθμολογηθούν με μηδέν.

**8.20.4.4** Όποιες ισοπαλίες προκύψουν στις (3) τρεις πρώτες θέσεις θα επιλύονται με μπαράζ. Οι υπόλοιπες ισοπαλίες θα επιλύονται με αντίστροφη μέτρηση σε σειρές πέντε (5) βολών. Αν συνεχίσουν να υφίστανται αυτές οι ισοπαλίες, οι σκοπευτές πρέπει να έχουν την ίδια κατάταξη.

**8.20.5 Διακοπή**

Αν για λόγους ασφαλείας ή τεχνικούς λόγους η βολή διακοπεί χωρίς να φταίει ο σκοπευτής:

**8.20.5.1** αν ο χρόνος που έχει περάσει είναι **περισσότερο από δεκαπέντε (15) λεπτά**, η Επιτροπή Κριτών οφείλει να επιτρέψει μια (1) επί πλέον δοκιμαστική σειρά των πέντε (5) βολών.

**8.20.5.2** στο **Αγώνισμα 10μ Αεροβόλου Πιστολιού Πέντε Στόχων/10μ Αεροβόλου Πιστολιού Στάνταρτ**, η διακοπήσεια σειρά πρέπει να **ακυρωθεί και να επαναληφθεί**. Η επαναληφθείσα σειρά πρέπει να καταχωρηθεί και να πιστωθεί στο σκοπευτή.

**8.20.5.3** οποιαδήποτε **χρονική παράταση** επιτραπεί από την Επιτροπή Κριτών ή τους Επόπτες Βολής πρέπει να σημειωθεί καθαρά, αναφέροντας την αιτία, στην κάρτα βαθμολογίας του Σημειωτή και στον πίνακα αποτελεσμάτων σε σημείο που να είναι ευκρινώς ορατή στο σκοπευτή.

**8.20.6 Παρενοχλήσεις**

Εάν ο σκοπευτής θεωρήσει ότι ενοχλήθηκε το διάστημα που έριχνε τη βολή, τότε οφείλει να κρατήσει το πιστόλι του στραμμένο προς τους στόχους και να ενημερώσει αμέσως τον Επόπτη Βολής ή έναν Κριτή σηκώνοντας το ελεύθερο χέρι του. Δεν πρέπει να ενοχλήσει τους άλλους σκοπευτές.

**8.20.6.1 Εάν ο ισχυρισμός κριθεί δικαιολογημένος:**

**8.20.6.1.1** η σειρά πρέπει να **ακυρωθεί και ο σκοπευτής μπορεί να επαναλάβει** τη σειρά.

**8.20.6.2 Εάν ο ισχυρισμός κριθεί αδικαιολόγητος:**

**8.20.6.2.1** Εάν ο σκοπευτής έχει **τελειώσει τη σειρά του**, η βολή ή η σειρά πρέπει να πιστωθεί στον σκοπευτή.



**8.20.6.2.2** εάν ο σκοπευτής **δεν έχει**



### 8.20.7.5 Βαθμολόγηση: ΜΗ ΕΠΙΤΡΕΠΤΗ ΕΜΠΛΟΚΗ

#### 8.20.7.5.1 Αγώνισμα 10 μ Αεροβόλου Πιστολίου Πέντε Στόχων

Η βαθμολογία πρέπει να καταχωρηθεί σαν το σύνολο των πεσμένων στόχων.

#### 8.20.7.5.2 Αγώνισμα 10 μ Αεροβόλου Πιστολίου Στάνταρτ

Η βαθμολογία πρέπει να καταχωρηθεί σαν το σύνολο των βολών που ρίφθηκαν.

### 8.20.7.6 Επανάληψη σειράς λόγω εμπλοκής πρέπει να επιτραπεί:

στην περίπτωση επιτρεπτής εμπλοκής: και μόνο μια φορά στο Αγώνισμα 10μ Αεροβόλου Πιστολιού Πέντε Στόχων/Αγώνισμα 10μ Αεροβόλου Πιστολιού Στάνταρτ.

### 8.20.8 Εσφαλμένα Παραγγέλματα Βολής Αεροβόλο Πιστόλι Πέντε Βολών

8.20.8.1 Εάν, εξ' αιτίας **εσφαλμένου παραγγέλματος** και /ή ενέργειας του Επόπτη Βολής ο σκοπευτής θελήσει να διαμαρτυρηθεί, οφείλει να κρατήσει το πιστόλι του στραμμένο προς τους στόχους και να σηκώσει το ελεύθερο του χέρι, και αμέσως μετά τη σειρά να το αναφέρει στον Επόπτη Βολής ή τον Κριτή.

8.20.8.2 Εάν η διαμαρτυρία **θεωρηθεί δικαιολογημένη** πρέπει να επιτραπεί στο σκοπευτή να ρίξει τη σειρά.

8.20.8.3 Εάν η διαμαρτυρία **δεν θεωρηθεί δικαιολογημένη** ο σκοπευτής μπορεί να εκτελέσει τη σειρά, αλλά θα τιμωρηθεί με την αφαίρεση **μιας (1) επιτυχίας** στο **Αγώνισμα 10 μ Αεροβόλου Πιστολιού Πέντε Στόχων** ή **δύο (2) βαθμών** στο **Αγώνισμα 10 μ Αεροβόλου Πιστολιού Στάνταρτ** από τη βαθμολογία της εν λόγω σειράς.

8.20.8.4 Εάν ο σκοπευτής **έχει ρίξει μια βολή μετά το εσφαλμένο παράγγελμα** και / ή ενέργεια, η ένσταση δεν πρέπει να γίνει αποδεκτή.

### 8.20.9 Στόχοι

#### 8.20.9.1 Αγώνισμα 10 μ Αεροβόλου Πιστολίου Πέντε Στόχων

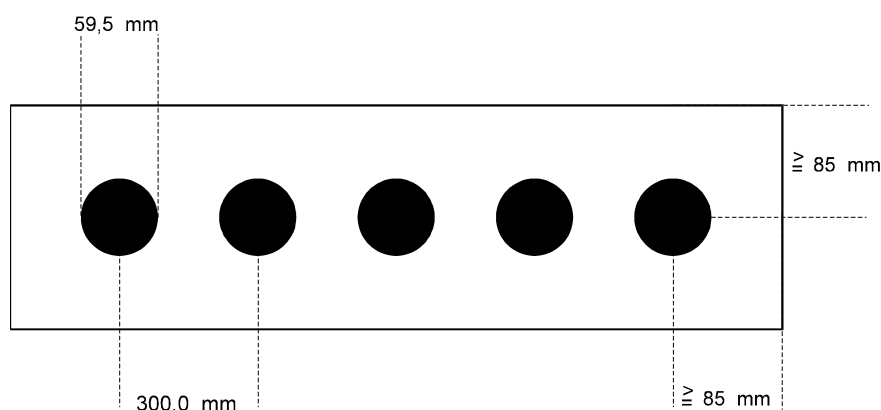

Η Διάμετρος του Μαύρου (κύκλου) είναι 59,5 χιλ με ανοχή + 0,2 χιλ - 0,0 χιλ

Η Διάμετρος του ανοίγματος (τρύπας) είναι 30,0 χιλ με ανοχή + 0,2 χιλ - 0,0 χιλ

Οι στόχοι μπορούν να χρησιμοποιηθούν με ηλεκτρονικό μηχανισμό χρονισμού με φώτα-σηματοδότες και μπλοκαρισμένους Πίπτοντες Στόχους πριν από το ΑΡΧΙΣΑΤΕ ΠΥΡ και μετά το ΠΑΥΣΑΤΕ ΠΥΡ ή ο χρονισμός μπορεί να ελέγχεται με χρονόμετρα.



8.20.10	Άλλες Προδιαγραφές				
Αγώνισμα	Αριθμός δοκιμαστικών βολών	Στόχοι	Βαθμολόγηση	Βολές, χρόνος	Χρόνος Προετοιμασίας
<b>Αγώνισμα 10 μ Αεροβόλου Πιστολιού Πέντε Στόχων Ανδρών/Εφήβων</b>	1 σειρά των 5 βολών σε 10 δευτερόλεπτα	Βλέπε παραπάνω	Μετά από κάθε σειρά των 5 βολών	8 σειρές πέντε βολών σε 10 δευτερόλεπτα	3 λεπτά
<b>Αγώνισμα 10 μ Αεροβόλου Πιστολιού Πέντε Στόχων Γυναικών/Νεανίδων</b>	1 σειρά των 5 βολών σε 10 δευτερόλεπτα	Βλέπε παραπάνω	Μετά από κάθε σειρά των 5 βολών	6 σειρές πέντε βολών σε 10 δευτερόλεπτα	3 λεπτά
<b>Αγώνισμα 10 μ Αεροβόλου Πιστολιού Στάνταρτ Ανδρών/Εφήβων</b>	1 σειρά των 5 βολών σε 10 δευτερόλεπτα	6.3.2.6	Μετά από κάθε σειρά των 5 βολών	8 σειρές πέντε βολών σε 10 δευτερόλεπτα	3 λεπτά
<b>Αγώνισμα 10 μ Αεροβόλου Πιστολιού Στάνταρτ Γυναικών/Νεανίδων</b>	1 σειρά των 5 βολών σε 10 δευτερόλεπτα	6.3.2.6	Μετά από κάθε σειρά των 5 βολών	6 σειρές πέντε βολών σε 10 δευτερόλεπτα	3 λεπτά
<b>Αγώνισμα/Πιστόλι</b>	α) Μέγιστο Βάρος β) Βάρος Σκανδάλης	Μέγιστο μήκος κάνης-απόσταση σκοπευτικών	Άλλες προδιαγραφές		
<b>Αγώνισμα 10μ Αεροβόλου Πιστολιού Πέντε Στόχων</b> <b>Αγώνισμα 10μ Αεροβόλου Πιστολιού Στάνταρτ</b>	α) 1500 γρ β) Κανένας Περιορισμός	Περιορισμοί Μεγέθους κουτιού 400 χιλ x 200 χιλ x 50 χιλ	Ο γεμιστήρας γεμίζεται με πέντε (5) βολίδες. Κάνες με εγκοπές και διάτρητα εξαρτήματα κάνης επιτρέπονται.		
<b>Λαβές:</b> Κανένα μέρος της λαβής ή εξαρτημάτων δεν πρέπει να περικλείει το χέρι. Το πατάκι της λαβής πρέπει να σχηματίζει με τη λαβή γωνία όχι μικρότερη από 90 μοίρες. Απαγορεύεται οποιαδήποτε καμπυλότητα προς τα πάνω στο "πατάκι" και/ή στο υποστήριγμα του αντίχειρα και/ή οποιαδήποτε καμπυλότητα προς τα κάτω της πλευράς απέναντι από τον αντίχειρα. Το υποστήριγμα του αντίχειρα πρέπει να επιτρέπει την ελεύθερη κίνηση του αντίχειρα προς τα πάνω. Όμως, οι καμπύλες επιφάνειες στη λαβή ή το πλαίσιο, συμπεριλαμβανομένων των υποστηρίγμάτων πτέρνας (πατάκι) και/ή αντίχειρα επιτρέπονται στην κατά μήκος διεύθυνση του πιστολιού.					
Το <b>βάρος του πιστολιού</b> μετριέται με όλα τα εξαρτήματα, συμπεριλαμβανομένων των βαρών εξισορρόπησης και άδειου γεμιστήρα.					
Επιτρέπεται κατασκευαστική <b>ανοχή του παραλληλεπίπεδου κουτιού μέτρησης</b> του 0,0 χιλ έως + 1,0 χιλ σε κάθε διάσταση.					

26\_pistol\_5air\_2005\_1st.doc/2/22/2007 11:09:00 AM



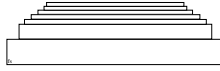

**International Shooting Sport Federation  
Internationaler Schiess-Sportverband e.V.  
Fédération Internationale de Tir Sportif  
Federación Internacional de Tiro Deportivo**

## **ΚΑΝΟΝΙΣΜΟΙ ΚΥΝΗΓΕΤΙΚΩΝ ΟΠΛΩΝ**

### **TRAP AUTOMATIC TRAP DOUBLE TRAP SKEET**

---

Έκδοση 2005 (πρώτη εκτύπωση, 09/2004)

Ισχύει από 1<sup>η</sup> Ιανουαρίου 2005

- 433 -

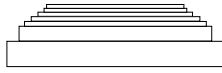



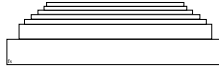

## **9.1.🔴**

### **ΓΕΝΙΚΑ**

#### **9.1.1**

Αυτοί οι κανόνες είναι μέρος των τεχνικών κανονισμών της ISSF και ισχύουν για όλα τα αθλήματα κυνηγετικών όπλων.

#### **9.1.2**

Όλοι οι σκοπευτές, οι αρχηγοί ομάδων και οι τεχνικοί αξιωματούχοι πρέπει να εξοικειωθούν με τους κανόνες της ISSF και πρέπει να εξασφαλίσουν ότι αυτοί οι κανόνες επιβάλλονται. Είναι ευθύνη κάθε σκοπευτή να συμμορφώνεται με τους κανόνες.

#### **9.1.3**

Όταν ένας κανόνας αναφέρεται σε δεξιόχειρες σκοπευτές, η αντιστροφή εκείνου του κανόνα αναφέρεται σε αριστερόχειρες σκοπευτές.

#### **9.1.4**

Εκτός αν ένας κανόνας ισχύει συγκεκριμένα για ένα αγώνισμα των ανδρών ή των γυναικών, πρέπει να ισχύσει ομοιόμορφα για τα αγωνίσματα των ανδρών και των γυναικών.

## **9.2.🔴**

### **ΑΣΦΑΛΕΙΑ**

#### **9.2.🔴.1**

### **Η ΑΣΦΑΛΕΙΑ ΕΙΝΑΙ ΥΨΙΣΤΗΣ ΣΗΜΑΣΙΑΣ**

#### **9.2.1**

### **ΚΑΝΟΝΙΣΜΟΙ ΓΙΑ ΤΗΝ ΑΣΦΑΛΕΙΑ**

##### **9.2.1.1**

Οι κανονισμοί της ISSF προσδιορίζουν μόνο συγκεκριμένους κανόνες ασφάλειας που απαιτούνται από το ISSF για τη χρήση σε αγώνες που εποπτεύει η ISSF. Η ασφάλεια ενός πεδίου βολής εξαρτάται σε μεγάλο βαθμό από τις τοπικές συνθήκες, έτσι πρόσθετοι κανόνες ασφάλειας μπορούν να θεσπιστούν από την Οργανωτική Επιτροπή. Η Οργανωτική Επιτροπή πρέπει να γνωρίζει τις αρχές ασφάλειας των πεδίων βολής και να λάβει τα απαραίτητα μέτρα για να τους εφαρμόσει. Η Οργανωτική Επιτροπή φέρει την ευθύνη για την ασφάλεια. Οι αρχηγοί και οι σκοπευτές μιας ομάδας πρέπει να ενημερωθούν για οποιουδήποτε ειδικούς κανονισμούς.

##### **9.2.1.2**

Η ασφάλεια των σκοπευτών, του προσωπικού των πεδίων βολής και των θεατών απαιτεί τη συνεχή και ιδιαίτερη προσοχή στο χειρισμό πυροβόλων όπλων και την προσοχή στις μετακινήσεις εντός του πεδίου βολής. Έντονα συνιστάται όπως, όλο το προσωπικό που λειτουργεί προς τα εμπρός της γραμμής πυρός να φορεί ευδιάκριτα σακάκια. Η αυτοπειθαρχία είναι απαραίτητη εκ μέρους όλων. Όπου τέτοια αυτοπειθαρχία λείπει, είναι το καθήκον των αξιωματούχων των πεδίων βολής να επιβάλουν την πειθαρχία και το καθήκον των σκοπευτών και των αρχηγών των ομάδων για να βοηθήσουν σε τέτοια επιβολή.

##### **9.2.1.3**

Για χάρη της ασφάλειας, ένας Jury ή ένας τεχνικός αξιωματούχος ενός γύρου μπορεί να σταματήσει τη διαδικασία βολών οποιαδήποτε στιγμή. Οι σκοπευτές και οι αρχηγοί ομάδων είναι υποχρεωμένοι να δηλώσουν αμέσως οποιαδήποτε κατάσταση που μπορεί να είναι επικίνδυνη, ή που μπορεί να προκαλέσει ένα ατύχημα.

##### **9.2.1.4**

Κανένας εκτός από ένα Referee, ένα Chief Range Officer, ή ένα Jury Member μπορεί να χειριστεί τον εξοπλισμό σκοπευτή, συμπεριλαμβανομένου του κυνηγετικού όπλου, χωρίς την άδεια του, και έπειτα μόνο στην παρουσία του και με τη γνώση του.

##### **9.2.1.5**

Ο Referee και οι Assistant Referees, υπό τον έλεγχο των Jury, είναι αρμόδιοι κατά τη διάρκεια ενός γύρου για την εφαρμογή των κανόνων ασφάλειας και τη σωστή διεξαγωγή κάθε γύρου.

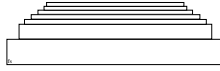

## **9.2.2 ΑΣΦΑΛΕΙΑ ΚΥΝΗΓΕΤΙΚΩΝ ΌΠΛΩΝ**

### **9.2.2.1 Μεταφορά όπλων**

**9.2.2.1.1** Για να εξασφαλιστεί η ασφάλεια, όλα τα όπλα ακόμα και όταν είναι κενά πρέπει να χειρίζονται με τη μέγιστη προσοχή πάντα:

**9.2.2.1.2** τα συμβατικά δίκαννα όπλα πρέπει να μεταφέρονται κενά με το γλουτό ορατά ανοικτό

**9.2.2.1.3** τα ημιαυτόματα όπλα πρέπει να μεταφέρονται κενά με το μπουλόνι γλουτών ορατά ανοικτό και η κάνη γυρισμένη σε μια ασφαλή κατεύθυνση, πάνω στον ουρανό ή κάτω προς το έδαφος μόνο.

### **9.2.2.2 Όπλα εκτός χρήσης**

**9.2.2.2.1** Τα όπλα εκτός χρήσης πρέπει να τοποθετούνται σε οπλοβαστό, σε μια κλειδωμένη θήκη όπλων, σε οπλοστάσιο ή σε άλλη ασφαλή θέση.

### **9.2.2.3 Γέμισμα**

**9.2.2.3.1** Όλα τα όπλα πρέπει να διατηρούνται κενά εκτός επάνω στον βατήρα και θα γεμίζονται μόνο έπειτα που θα δοθεί η εντολή ή το σήμα **"START "**.

**9.2.2.3.2** Τα φυσίγγια δεν πρέπει να τοποθετούνται στις θαλάμες του όπλου έως ότου ο σκοπευτής στέκεται μέσα στον βατήρα αντικρίζοντας τις μηχανές με το όπλο στραμμένο προς την περιοχή πτήσης των στόχων, και αφότου ο Referee έχει δώσει την άδεια.

### **9.2.2.4 Χειρισμός όπλων**

**9.2.2.4.1** Ο σκοπευτής δεν πρέπει να γυρίσει από τον βατήρα προτού το όπλο του να είναι κενό και ανοικτό. Όταν η βολή διακόπτεται, το όπλο πρέπει να ανοίξει και να αφαιρεθούν τα φυσίγγια.

**9.2.2.4.2** Μετά από τον τελευταίο πυροβολισμό και πριν τοποθετεί το όπλο σε ένα ράφι, ένα οπλοστάσιο κ.λπ. ο σκοπευτής πρέπει να εξακριβώσει και ο Referee πρέπει να ελέγξει πριν αφήσει τον βατήρα, ότι δεν υπάρχει κανένα γεμάτο ή κενό φυσίγγιο στις θαλάμες ή/και στο γεμιστήρα.

**9.2.2.4.3** Ο χειρισμός κλειστών όπλων απαγορεύεται όταν το τεχνικό προσωπικό είναι μπροστά στη γραμμή βολής.

## **9.2.3 ΣΚΟΠΕΥΣΗ**

### **9.2.3.1 Ασκήσεις σκόπευσης**

**9.2.3.1.1** Ασκήσεις σκόπευσης επιτρέπονται μόνο στους καθορισμένους βατήρες ή στις οριζόμενες περιοχές, αλλά έπειτα μόνο με την άδεια του Referee.

### **9.2.3.2 Απαγορεύεται η σκόπευση**

**9.2.3.2.1** Απαγορεύεται η άσκηση σκόπευσης ή ο πυροβολισμός σε δίσκο άλλου σκοπευτή.

**9.2.3.2.2** Απαγορεύεται η σκόπιμη σκόπευση ή ο πυροβολισμός σε ζωντανά πουλιά ή άλλα ζώα.

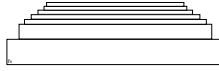

**9.2.3.2.3** Η σκόπευση σε οποιαδήποτε περιοχή εκτός από αυτήν που διευκρινίζεται στον Κανονισμό 9.2.3.1.1, απαγορεύεται.

## **9.2.4 ΣΚΑΝΔΑΛΕΣ "ΑΠΕΛΕΥΘΕΡΩΣΗΣ" ('RELEASE' TRIGGERS)**

**9.2.4.1** Οποιοσδήποτε σκοπευτής που σκοπεύει να χρησιμοποιήσει ένα όπλο προσαρμοσμένο με οποιοδήποτε τύπο σκανδάλης 'απελευθέρωσης' πρέπει:

**9.2.4.1.1** να ενημερώσει το γραφείο καταχωρήσεων της Οργανωτικής Επιτροπής

**9.2.4.1.2** να ενημερώσει τον Referee πριν από την έναρξη κάθε γύρου

**9.2.4.1.3** να υπενθυμίσει τον Referee ότι το είναι όπλο προσαρμοσμένο με αυτόν τον τύπο σκανδάλης, πριν παραδώσει ένα οπλισμένο όπλο για εξέταση

**9.2.4.1.4** αν απαιτηθεί από το Jury, να τοποθετήσει μια ορατή "αυτοκόλλητη ετικέτα" στο όπλο που να υποδεικνύει τον τύπο της σκανδάλης.

## **9.2.5 ΣΚΟΠΟΒΟΛΗ**

**9.2.5.1** Ένας σκοπευτής μπορεί να πυροβολήσει μόνο όταν είναι η σειρά του και ο δίσκος έχει ριχτεί.

### **9.2.5.2 Δοκιμαστικές Βολές**

**9.2.5.2.1** Με την άδεια του Referee, δοκιμαστικές βολές (μέγιστος αριθμός δύο (2) βολές) επιτρέπεται για κάθε σκοπευτή κάθε ημέρα του αγώνα, πριν από την έναρξη του πρώτου γύρου της ημέρας.

**9.2.5.2.2** Δοκιμαστικές βολές επιτρέπονται επίσης για κάθε σκοπευτή πριν από την έναρξη των Finals ή οποιουδήποτε Shoot Off πριν ή μετά από τους Finals.

**9.2.5.2.3** Οι δοκιμαστικές βολές δεν πρέπει να ρίχνονται στο έδαφος, μέσα στην περιοχή του πεδίου σκόπευσης.

### **9.2.5.3 Δοκιμαστικές Βολές μετά από την επισκευή όπλου**

**9.2.5.3.1** Δοκιμή ενός όπλου μετά από μια επισκευή, πρέπει να διευθετηθεί με τον Referee ή τον Chief Range Officer.

## **9.2.6 ΕΝΤΟΛΗ "ΣΤΟΠ"**

**9.2.6.1** Όταν η εντολή ή το σήμα "STOP" δίνεται, η σκοποβολή πρέπει να σταματήσει αμέσως. Όλοι οι σκοπευτές πρέπει να αδειάσουν τα όπλα τους και να τα καταστήσουν ασφαλή.

**9.2.6.2** Κανένα όπλο δεν μπορεί έπειτα να κλείσει, έως ότου έχει δοθεί η διαταγή για να συνεχιστεί η σκόπευση.

**9.2.6.3** Η σκόπευση μπορεί μόνο να επαναληφθεί, μετά από την κατάλληλη εντολή ή το σήμα.

**9.2.6.4** Οποιοσδήποτε σκοπευτής που χειρίζεται ένα κλειστό όπλο αφότου έχει δοθεί η εντολή " STOP", χωρίς την άδεια του Referee, μπορεί να αποβληθεί.

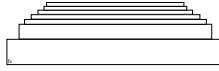

## **9.2.7**

### **ΑΛΛΕΣ ΕΝΤΟΛΕΣ**

#### **9.2.7.1**

Όλες οι εντολές σε αγώνες που εποπτεύονται από την ISSF, πρέπει να δίδονται στην αγγλική γλώσσα.

#### **9.2.7.2**

Οι Referees ή άλλοι αρμόδιοι Range Officials είναι αρμόδιοι για το δόσιμο των εντολών ΑΑΒ΄ΧΩΑϋ □ ζγΗψNBΛΛϋΑ □ □ τΥΛΒΡ΄ΡΦΡζδΗψ΄Β΄ΩϋΩΩζιΗΡΒϋNXΛΩΒΑ

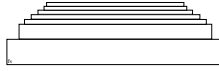

### **9.4.2.3 Όπλα με γεμιστήρες**

**9.4.2.3.1** Όπλα με γεμιστήρες, πρέπει να έχουν τους γεμιστήρες μπλοκαρισμένους ούτως ώστε δεν θα είναι δυνατό να γεμίσουν με περισσότερα από ένα (1) φυσίγγιο.

### **9.4.2.4 Αλλαγή όπλων**

**9.4.2.4.1** Η αλλαγή, των κατάλληλα λειτουργούντων όπλων ή μέρη των όπλων, συμπεριλαμβανομένων των 'interchangeable chokes', δεν επιτρέπεται στον ίδιο γύρο.

### **9.4.2.5 Αντισταθμιστές**

**9.4.2.5.1** Η προσθήκη αντισταθμιστών και παρόμοιων συσκευών που τοποθετούνται στις κάνες των όπλων επιτρέπεται για το Skeet, αλλά απαγορεύεται στο Trap, Double Trap και στο Automatic Trap.

### **9.4.2.6 Κάνες 'Ported' (με οπές)**

**9.4.2.6.1** Οι κάνες Ported είναι αποδεκτές, εφόσον ο σκοπευτής μεριμνήσει όπως επιθεωρηθούν από το Jury πριν από την έναρξη του αγώνα και πληρούν τις προδιαγραφές της ISSF.

### **9.4.2.7 Οπτικά όργανα σκόπευσης**

**9.4.2.7.1** Όλες οι συσκευές που τοποθετούνται στο όπλο, που έχουν την ιδιότητα να μεγεθύνουν, να εκπέμπουν φως σε προσκόπευση ή να δίνουν οπτική επαύξηση του δίσκου, απαγορεύονται.

## **9.4.3 ΠΥΡΟΜΑΧΙΚΑ**

### **9.4.3.1 Προδιαγραφές φυσιγγίων**

**9.4.3.1.1** Τα φυσίγγια που επιτρέπονται στους αγώνες της ISSF, πρέπει να πληρούν τις ακόλουθες προδιαγραφές:

**9.4.3.1.1.1** το μήκος του κάλυκα μετά από την εκपुरσοκρότηση δεν πρέπει να υπερβαίνει τα **70 χιλιοστά**

**9.4.3.1.1.2** το βάρος των σφαιριδίων, δεν πρέπει να υπερβαίνει τα 24,5 γραμμάρια

**9.4.3.1.1.3** τα σφαιρίδια πρέπει να είναι σφαιρικά στη μορφή

**9.4.3.1.1.4** τα σφαιρίδια πρέπει να είναι κατασκευασμένα από μόλυβδο, κράμα μολύβδου ή από οποιοδήποτε άλλο υλικό εγκεκριμένο από την ISSF

**9.4.3.1.1.5** τα σφαιρίδια δεν πρέπει να υπερβούν τα **2,6 χιλιοστά** σε διάμετρο

**9.4.3.1.1.6** τα σφαιρίδια μπορούν να είναι επιμεταλλωμένα

**9.4.3.1.1.7** μαύρη πυρίτιδα, τροχοδεικτικά, εμπρηστικά ή άλλα εξειδικευμένα φυσίγγια, απαγορεύονται.

### **9.4.3.2 Αλλαγές επίδρασης διασποράς**

**9.4.3.2.1** Καμία εσωτερική αλλαγή δεν μπορεί να γίνει που θα δώσει μια πρόσθετη ή ειδική επίδραση διασποράς, όπως το αντίστροφο γέμισμα συστατικών, η χρήση σταυρωτών αντικειμένων, κ.λπ.

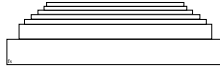

### **9.4.3.3 Έλεγχος φυσίγγιων**

**9.4.3.3.1** Ο Referee ή μέλος του Jury, μπορεί να αφαιρέσει ένα γεμάτο φυσίγγιο από το όπλο ενός σκοπευτή για έλεγχο.

**9.4.3.3.2** Το Jury, πρέπει να εφαρμόσει ένα πρόγραμμα ελέγχου φυσίγγιων, που να είναι σχεδιασμένο με τέτοιο τρόπο ούτως ώστε να προκαλέσει την ελάχιστη παρέμβαση στην διεξαγωγή της σκοποβολής ή στους σκοπευτές κατά τη διάρκεια του αγώνα. Εντούτοις, ένα μέλος του Jury ή ο Referee, μπορεί να πάρει για έλεγχο φυσίγγιο σκοπευτή οποιαδήποτε στιγμή όταν ο σκοπευτής ευρίσκεται στην περιοχή που διεξάγεται η σκοποβολή.

**9.4.3.3.3** Εάν ένας σκοπευτής χρησιμοποιεί όπλα ή πυρομαχικά που δεν είναι σύμφωνα με τους κανονισμούς **9.4.2 και 9.4.3**, τα μέλη του Jury μπορούν να αποφασίσουν όπως όλοι οι δίσκοι που πυροβολήθηκαν με τέτοια όπλα ή τέτοια πυρομαχικά, μπορούν να βαθμολογηθούν ως **"LOST"**.

**9.4.3.3.4** Εάν το Jury, διαπιστώσει ότι ένας σκοπευτής έχει διαπράξει μια τέτοια παραβίαση σκόπιμα, μπορεί να τον αποκλείσει από τον αγώνα. Εάν εντούτοις το Jury διαπιστώσει ότι ο σκοπευτής δεν θα μπορούσε να γνωρίζει εύλογα τη παραβίαση και ότι, μέσω της παραβίασης, δεν έχει επιτύχει κανένα ουσιαστικό πλεονέκτημα, το Jury μπορεί να αποφασίσει να μην επιβάλει ποινή.

## **9.5. 🏹 ΑΞΙΩΜΑΤΟΥΧΟΙ ΑΓΩΝΑ**

### **9.5.1 ΓΕΝΙΚΑ**

**9.5.1.1** Όλα τα πρόσωπα που ορίζονται για να εκτελέσουν καθήκοντα ως αξιωματούχοι στους αγώνες της ISSF, πρέπει να κατέχουν έγκυρα προσόντα κατάλληλα για το επίπεδο του αγώνα.

### **9.5.2 ΑΓΩΝΟΔΙΚΟΣ ΕΠΙΤΡΟΠΗ (JURY)**

#### **9.5.2.1 Προτού να αρχίσει ο αγώνας**

**9.5.2.1.1** Το Jury πρέπει να διασφαλίσει ότι τα πιο κάτω είναι σύμφωνα με τους κανονισμούς της ISSF:

**9.5.2.1.1.1** τα πεδία βολής

**9.5.2.1.1.2** οι δίσκοι είναι τοποθετημένοι σωστά

**9.5.2.1.1.3** η οργάνωση του αγώνα.

#### **9.5.2.2 Κατά τη διάρκεια του αγώνα**

**9.5.2.2.1** Τα καθήκοντα του Jury είναι:

**9.5.2.2.1.1** να εποπτεύει τον αγώνα

**9.5.2.2.1.2** να συμβουλεύει και να βοηθά την Οργανωτική Επιτροπή

**9.5.2.2.1.3** να διασφαλίζει τη σωστή εφαρμογή των κανονισμών σκόπευσης

**9.5.2.2.1.4** να ελέγχει τα όπλα, τα πυρομαχικά και τον εξοπλισμό των σκοπευτών

**9.5.2.2.1.5** να ελέγχει μετά από μια βλάβη των μηχανών, ότι οι δίσκοι τοποθετήθηκαν σωστά

**9.5.2.2.1.6** να εξετάζει τις ενστάσεις που υποβάλλονται κατάλληλα

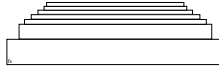

- 9.5.2.2.1.7** να επιβάλλει τους κανονισμούς αναφορικά με 'Sponsorship', 'Advertising' και 'Commercial Markings' στις ενδυμασίες και τον εξοπλισμό των σκοπευτών και τους ειδικούς κανονισμούς για 'Commercial Markings' στις ενδυμασίες και τον εξοπλισμό των σκοπευτών (βλέπε εδάφιο 4.2.0, 4.3.0 και 4.4.0)
- 9.5.2.2.1.8** να λαμβάνει αποφάσεις σχετικά με τις ποινές
- 9.5.2.2.1.9** να εφαρμόζει κυρώσεις όπου απαιτείται
- 9.5.2.2.1.10** να λαμβάνει αποφάσεις, σε οποιοσδήποτε και όλες τις περιπτώσεις που δεν προβλέπονται από τους κανονισμούς ή είναι ενάντια στο πνεύμα αυτών των κανονισμών.
- 9.5.3** **ΓΕΝΙΚΟΣ ΕΦΟΡΟΣ ΠΕΔΙΩΝ ΒΟΛΗΣ (CHIEF RANGE OFFICER)**
- 9.5.3.1** Ο Chief Range Officer, διορίζεται από την Οργανωτική Επιτροπή. Πρέπει κανονικά να είναι κάτοχος μίας έγκυρης ταυτότητας ISSF Shotgun Referees ή Judges License. Πρέπει να έχει μια ευρεία εμπειρία στη σκοποβολή και μια λεπτομερή γνώση των κυνηγετικών όπλων και του εξοπλισμού των πεδίων βολής. Είναι αρμόδιος για όλα τα τεχνικά και λογιστικά ζητήματα όσον αφορά την προετοιμασία και την κατάλληλη διεξαγωγή ενός αγώνα.
- 9.5.3.1.1** Ο Chief Range Officer, εκτελεί όλα τα καθήκοντά που καταγράφονται στον Κανονισμό **9.5.3.2**, σε στενή συνεργασία με τον Technical Delegate, Jury, Organizing Committee, Chief Referee, Classification Office και άλλων μελών του προσωπικού.
- 9.5.3.2** Τα καθήκοντα του Chief Range Officer, γενικά, είναι τα ακόλουθα:
- 9.5.3.2.1** να δίδει οδηγίες και να εποπτεύει την προετοιμασία των πεδίων βολής σύμφωνα με τις τεχνικές προδιαγραφές και τους κανονισμούς ασφαλείας όπως περιγράφονται στους Τεχνικούς Κανονισμούς της ISSF, που αφορούν τα πρωταθλήματα κυνηγετικών όπλων
- 9.5.3.2.2** να δίδει οδηγίες και να εποπτεύει την προετοιμασία των βοηθητικών εγκαταστάσεων όπως η αποθήκευση όπλων και πυρομαχικών, η τεχνική υπηρεσία, οι τρόποι επικοινωνίας μεταξύ των πεδίων βολής, του τεχνικού προσωπικού κ.λπ.
- 9.5.3.2.3** να δίδει οδηγίες και να εποπτεύει την προετοιμασία των πλήρινων δίσκων για την προπόνηση και τον αγώνα
- 9.5.3.2.4** να προμηθεύει τους ειδικούς ("Flash") δίσκους γεμισμένους, με τη χρωματισμένη σκόνη για τους τελικούς.
- 9.5.3.2.5** να διασφαλίζει ότι οι μηχανές ρυθμίζονται σύμφωνα με τις διατάξεις (scheme settings) της ημέρας
- 9.5.3.2.6** να διασφαλίζει ότι όλα τα απαραίτητα συστήματα των πεδίων βολής λειτουργούν σωστά
- 9.5.3.2.7** να διασφαλίζει ότι όλος ο εξοπλισμός των πεδίων βολής ευρίσκεται σε κάθε πεδίο βολής και τοποθετημένος κατάλληλα (μεγάλος πίνακας βαθμολογίας, καθίσματα για Assistant Referees, εξοπλισμός για τους σκοπευτές, τους καταγραφείς αποτελεσμάτων κ.λ.π.)

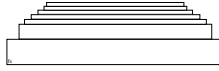

- 9.5.3.2.8** να προμηθεύει μια μετρική κλίμακα που θα ζυγίζει σε δεκαδικά τις γομώσεις των σφαιριδίων και τους πήλινους δίσκους
- 9.5.3.2.9** να προμηθεύει τα όργανα για τον έλεγχο των διαστάσεων των πήλινων στόχων και των σφαιριδίων
- 9.5.3.2.10** να βοηθά την Οργανωτική Επιτροπή για την ετοιμασία των προγραμμάτων προπόνησης, καθώς επίσης και των προγραμμάτων του αγώνα
- 9.5.3.2.11** να βοηθά την Οργανωτική Επιτροπή, για την ετοιμασία των τεχνικών συσκέψεων για τους αξιωματούχους του αγώνα και τους αρχηγούς των ομάδων
- 9.5.3.2.12** να παίρνει αποφάσεις, με τη συμφωνία του Jury, σχετικά με την αλλαγή των χρόνων του αγώνα και των κατανομών των πεδίων βολής και τη διακοπή της σκόπευσης στα πεδία βολής, για ασφάλεια ή άλλους λόγους
- 9.5.3.2.13** να καθοδηγεί το προσωπικό σχετικά με τις μηχανές, τα συστήματα απελευθέρωσης κ.λ.π. ειδικότερα όσον αφορά την ασφάλεια.
- 9.5.4** **ΑΡΧΙΔΙΑΙΤΗΤΗΣ (CHIEF OF REFEREES)**
- 9.5.4.1** Ο Chief Referee, πρέπει να διορίζεται από την Οργανωτική Επιτροπή. Πρέπει να είναι κάτοχος μίας έγκυρης ταυτότητας ISSF Shotgun Referees ή Judges License και πρέπει να έχει μια ευρεία εμπειρία στην σκόπευση, μια λεπτομερή γνώση των κυνηγετικών όπλων και των Κανονισμών της ISSF, που ισχύουν στον αγώνα.
- 9.5.4.2** Τα καθήκοντα του Chief Referee, γενικά, είναι τα ακόλουθα:
- 9.5.4.2.1** να βοηθά την Οργανωτική Επιτροπή στην επιλογή και το διορισμό των Διαιτητών
- 9.5.4.2.2** να εποπτεύει τους Διαιτητές (Referees) και τους Βοηθούς Διαιτητές (Assistant Referees)
- 9.5.4.2.3** να δίδει οδηγίες και πληροφορίες στους Διαιτητές και στους Βοηθούς Διαιτητές
- 9.5.4.2.4** να προετοιμάζει τα προγράμματα των καθηκόντων των Διαιτητών
- 9.5.4.2.5** να λαμβάνει αποφάσεις από κοινού με το Jury, όπως πότε και σε ποιο πεδίο βολής ένας σκοπευτής που άφησε την ομάδα του, για να επισκευάσει μια δυσλειτουργία του όπλου του ή δηλώθηκε **"ΑΠΩΝ"**, αν μπορεί να του επιτραπεί για να ολοκληρώσει τον γύρο του (βλέπε Κανονισμούς **9.8.6.3.1-9.8.6.3.5**)
- 9.5.4.2.6** να ενημερώνει τον Chief Range Officer, για οποιοσδήποτε δυσκολίες, ανεπάρκειες κ.λ.π. στα πεδία βολής.
- 9.5.5** **ΔΙΑΙΤΗΤΕΣ (REFEREES)**
- 9.5.5.1** Οι Referees, πρέπει να διορίζονται από την Οργανωτική Επιτροπή, σε συνεργασία με τον Chief Referee.



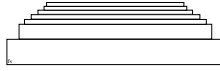

- 9.5.5.2** Όλοι οι Referees, πρέπει να είναι κάτοχοι μίας έγκυρης ταυτότητας ISSF Shotgun Referee License και πρέπει να έχουν μια ευρεία εμπειρία στην σκόπευση κυνηγετικών όπλων, μια λεπτομερή γνώση των κυνηγετικών όπλων και των Κανονισμών της ISSF, που ισχύουν στον αγώνα. Όλοι οι Referees, πρέπει να έχουν το απαραίτητο πιστοποιητικό δοκιμής ματιών (Eye Test Certificate) (βλέπε **S.6.6** από Guidelines για Shotgun Referees Licenses).
- 9.5.5.2.1** Η κύρια εργασία τους είναι να λαμβάνουν άμεσες αποφάσεις σχετικά με:
- 9.5.5.2.1.1** Δίσκους **"HIT"**
- 9.5.5.2.1.2** Δίσκους **"LOST"** (και για να δώσουν ένα ευκρινή ακουστικό και οπτικό σήμα για όλους τους δίσκους **"LOST"**)
- 9.5.5.2.1.3** **ΑΚΥΡΟΣ ΔΙΣΚΟΣ "NO BIRDS";**
- 9.5.5.2.1.4** επαναλήψεις
- 9.5.5.2.1.5** αντικανονικούς δίσκους
- 9.5.5.2.1.6** εκτός λειτουργίας όπλα ή δυσλειτουργίες
- 9.5.5.2.1.7** άλλες αποκλίσεις από τους κανονισμούς.
- 9.5.5.3** Εάν είναι δυνατόν ο Referee πρέπει να καλέσει **"NO BIRD"** ή να δώσει κάποιο άλλο σήμα πριν πυροβολήσει ο σκοπευτής. Οι αντικανονικοί δίσκοι απαιτούν μια άμεση και πολύ ορθή απόφαση από τον Referee.
- 9.5.5.3.1** Οι Referees, είναι αρμόδιοι επίσης για την εφαρμογή των κανόνων ασφάλειας και για τη σωστή διεξαγωγή του αγώνα, στα πεδία βολής.
- 9.5.5.4** Σε όλες τις αμφισβητήσιμες περιπτώσεις, ο Referee πρέπει να συμβουλευθεί τους Assistant Referees, πριν λάβει μια τελική απόφαση.
- 9.5.5.5** **Προειδοποιήσεις**
- 9.5.5.5.1** Ο Referee, πρέπει να δίδει προειδοποιήσεις για τις παραβιάσεις των κανονισμών (Κίτρινη Κάρτα, Yellow Card) και πρέπει να σημειώνει τέτοιες προειδοποιήσεις στην επίσημη κάρτα αποτελέσματος (βλέπε **Κανονισμούς 9.13.3.4.1.1 - 9.13.3.4.1.5**)
- 9.5.5.6** **Ποινές**
- 9.5.5.6.1** Ο Referee δεν μπορεί να επιβάλει ποινές ή αποκλεισμούς, που εμπίπτουν στην ευθύνη των Jury.
- 9.5.6** **ΕΦΕΣΕΙΣ ΕΝΑΝΤΙΑ ΑΠΟΦΑΣΕΩΝ ΔΙΑΙΤΗΤΩΝ**
- 9.5.6.1** Έφεση εναντίον απόφασης του Referee μπορεί να ασκηθεί σε θέματα σχετικά με την ερμηνεία και την εφαρμογή των κανονισμών.
- 9.5.6.2** Οι αποφάσεις του Referee είναι τελικές και καμία έφεση δεν επιτρέπεται σε θέματα σχετικά με δίσκους **"HIT"**, **"LOST"** ή **IRREGULAR**.

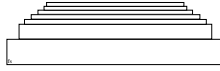

## **9.5.7 ΒΟΗΘΟΙ ΔΙΑΙΤΗΤΕΣ (ASSISTANT REFEREES)**

**9.5.7.1** Ο Referee πρέπει να βοηθηθείτε από δύο (2) ή τρεις (3) Assistant Referees (βλέπε Κανονισμούς **9.11.3.1.1**, **9.11.3.3.1** και **9.11.3.4**), που διορίζονται συνήθως εκ περιδρομής μεταξύ των σκοπευτών και κατά προτίμηση από εκείνους της προηγούμενης ομάδας.

**9.5.7.2** Όλοι οι σκοπευτές, πρέπει να υπηρετούν στη θέση αυτή όταν υποδειχθούν (βλέπε Κανονισμό **9.5.7.7.1**).

**9.5.7.3** Η Οργανωτική Επιτροπή, μπορεί να υποδείξει κατάλληλους αντικαταστάτες Assistant Referees, όταν ζητείται από το Chief Referee.

**9.5.7.4** Ο Referee μπορεί να δεχτεί πεπειραμένους αντικαταστάτες.

### **9.5.7.5 Καθήκοντα**

**9.5.7.5.1** Τα κύρια καθήκοντα ενός Assistant Referee είναι:

**9.5.7.5.1.1** να παρακολουθεί κάθε δίσκο που ρίχνεται

**9.5.7.5.1.2** να παρατηρεί προσεκτικά εάν ένας δίσκος είναι σπασμένος, πριν από τον πυροβολισμό

**9.5.7.5.1.3** να δώσει αμέσως, μετά από έναν πυροβολισμό, ένα σήμα, εάν θεωρεί ότι ένας δίσκος είναι **"LOST"**

**9.5.7.5.1.4** αν είναι απαραίτητο, να σημειώσει το αποτέλεσμα της απόφασης του Referee κάθε πυροβολισμού, στην επίσημη κάρτα αποτελεσμάτων

**9.5.7.5.1.5** εάν ερωτηθεί, να συμβουλέψει τον Referee για οποιαδήποτε άλλα θέματα, σχετικά με τους δίσκους

**9.5.7.6** Οι Assistant Referees, πρέπει να τοποθετούνται σε τέτοιες θέσεις, ούτως ώστε να μπορούν να επιβλέπουν ολόκληρη την περιοχή σκόπευσης.

### **9.5.7.7 Απών**

**9.5.7.7.1** Εάν ένας σκοπευτής έχει υποδειχθεί ως Assistant Referee και παραλείψει να παρουσιαστεί για να δώσει έναν εύλογο λόγο για άρνηση εκτέλεσης καθήκοντος ή να υποδείξει έναν αντικαταστάτη, πρέπει να τιμωρηθεί από το Jury με την αφαίρεση ενός (1) δίσκου, από το τελικό αποτέλεσμα του, για κάθε τέτοια άρνηση (βλέπε Κανονισμό **9.13.4.2.2**).

**9.5.7.7.2** Συνεχείς αρνήσεις μπορούν να οδηγήσουν σε αποκλεισμό από τον αγώνα (βλέπε Κανονισμό **9.13.5.2.7**)

### **9.5.7.8 Συμβουλευοντας τον Διαιτητή (Referee)**

**9.5.7.8.1** Ο Referee πρέπει πάντα να λαμβάνει την τελική απόφαση ο ίδιος. Εάν οποιοσδήποτε Assistant Referee διαφωνεί με την απόφαση του Referee, είναι το καθήκον του να συμβουλέψει το Referee με την ανύψωση ενός χεριού ή προσελκύσει τη προσοχή του, με διαφορετικό τρόπο. Ο Referee πρέπει έπειτα να λάβει μια τελική απόφαση.

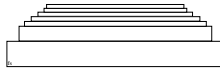

## 9.6. **ΑΘΛΗΜΑΤΑ ΣΚΟΠΟΒΟΛΗΣ ΚΑΙ ΔΙΑΔΙΚΑΣΙΕΣ**

### 9.6.1 **ΠΡΟΓΡΑΜΜΑ**

#### 9.6.1.1 **ΑΘΛΗΜΑΤΑ**

9.6.1.1.1 Τα αθλήματα κυνηγετικών όπλων, για σημαντικούς αγώνες είναι:

9.6.1.1.2 Trap, Double Trap και Skeet (Automatic Trap μπορεί να διεξαχθεί ως χωριστός αγώνας ή από κοινού με τα άλλα αθλήματα κυνηγετικού όπλου).

#### 9.6.2 **ΠΡΟΠΟΝΗΣΗ**

##### 9.6.2.1 **Προπόνηση πριν τη διεξαγωγή του αθλήματος (Pre event training)**

9.6.2.1.1 Pre Event Training, πρέπει να δοθεί για κάθε άθλημα, την ημέρα προτού την έναρξη του επίσημου αγώνα, στα ίδια πεδία βολής και με δίσκους της ίδιας κατασκευής και του ίδιου χρώματος, που θα χρησιμοποιηθούν στον επίσημο αγώνα. Η προπόνηση αυτή πρέπει να προγραμματιστεί δίκαια μεταξύ των παρόντων Εθνών, ούτως ώστε να μη δίνεται κανένα πλεονέκτημα.

##### 9.6.2.2 **Ανεπίσημη προπόνηση**

9.6.2.2.1 Η διαθεσιμότητα των πεδίων βολής πριν από κάθε ημέρα του Pre Event Training, είναι υπό την ευθύνη της Οργανωτικής Επιτροπής, η οποία πρέπει να διασφαλίσει ότι, οποιαδήποτε τέτοια προπόνηση δεν πρέπει να παρεμβαίνει με οποιαδήποτε από προγραμματισμένα αθλήματα. Η προπόνηση αυτή πρέπει να προγραμματιστεί δίκαια μεταξύ των παρόντων Εθνών, ούτως ώστε να μη δίνεται κανένα πλεονέκτημα.

### 9.6.3 **ΠΡΟΓΡΑΜΜΑΤΑ ΣΚΟΠΟΒΟΛΗΣ**

9.6.3.1 Το πρόγραμμα για κάθε άθλημα είναι:

<b>Άθλημα</b>	<b>Αριθμός Δίσκων</b>	
	<b>Ατομικό Ανδρών</b>	<b>Ατομικό γυναικών</b>
Trap (σε γύρους των 25)	125 + Τελικός	75 + Τελικός
Automatic Trap (σε γύρους των 25)	125	75
Skeet (σε γύρους των 25)	125 + Τελικός	75 + Τελικός
Double Trap (σε γύρους των 50)	150 + Τελικός	---
Double Trap (σε γύρους των 40)	---	120

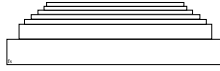

**9.6.4**

**ΠΡΟΓΡΑΜΜΑΤΑ ΑΓΩΝΩΝ**

**9.6.4.1**

**Trap, Automatic Trap and Skeet**

Ατομικό ανδρών και

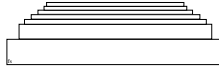

**9.7.1.3** Εάν είναι απαραίτητο να αλλαχτούν οποιαδήποτε από τα προγράμματα σκόπευσης για οποιοδήποτε λόγο, οι αρχηγοί των ομάδων πρέπει να ενημερωθούν αμέσως.

### **9.7.2 Αντικατάσταση ενός σκοπευτή**

**9.7.2.1** Εάν ένας σκοπευτής έχει πυροβολήσει έστω μία φορά στον αγώνα και πρέπει να αποσυρθεί, δεν μπορεί να αντικατασταθεί. Αυτός ο κανόνας θα ισχύει επίσης για τους αγώνες που αποτελούνται από διάφορα μέρη ή που διεξάγονται για αρκετές ημέρες.

### **9.7.3 ΔΙΑΚΟΠΕΣ ΠΡΟΓΡΑΜΜΑΤΟΣ**

**9.7.3.1** Άπαξ αρχίσει ο αγώνας πρέπει να συνεχιστεί χωρίς διακοπή σύμφωνα με το πρόγραμμα, εκτός για λόγους ασφάλειας, μηχανικής βλάβης, κακών συνθηκών φωτισμού, ακραίων καιρικών συνθηκών, ή άλλων επιβεβλημένων καθυστερήσεων στο πρόγραμμα, που θα είχε σοβαρές επιπτώσεις στη μεροληπτική διεξαγωγή του αγώνα.

**9.7.3.2** Μόνο ο Chief Range Officer μπορεί να διακόψει τον αγώνα, με την έγκριση του Jury, σε περίπτωση δυνατής βροχής, θύελλας ή αστραπής.

### **9.7.4 ΟΡΓΑΝΩΣΗ ΟΜΑΔΩΝ**

#### **9.7.4.1 Σύνθεση ομάδας**

**9.7.4.1.1** Μια ομάδα πρέπει να αποτελείται από έξι (6) μέλη εκτός εάν η κλήρωση (βλέπε Κανονισμό **9.7.4.2.1**), δεν επιτρέπει μια συνολικά ίση κατανομή.

**9.7.4.1.2** Ομάδες με λιγότερο από πέντε (5) μέλη, δεν επιτρέπονται σε αγώνες που τελούνται υπό την εποπτεία της ISSF, εκτός όταν ένας σκοπευτής κηρύσσεται απών κατά την έναρξη ενός γύρου ή ένας σκοπευτής πρέπει να αφήσει έναν γύρο για οποιοδήποτε λόγο.

#### **9.7.4.2 Βοηθητικοί σκοπευτές**

**9.7.4.2.1** Σε αγώνες που τελούνται υπό την εποπτεία της ISSF, εάν η ομάδα αποτελείται από λιγότερο από πέντε (5) μέλη μετά την κλήρωση, πρέπει να συμπληρωθεί με σκοπευτές εκτός συναγωνισμού ικανοποιητικού επιπέδου.

**9.7.4.2.2** Αυτοί οι βοηθητικοί σκοπευτές πρέπει να έχουν τα αποτελέσματά τους ταξινομημένα με τον κανονικό τρόπο στο μεγάλο πίνακα βαθμολογίας και στην επίσημη κάρτα αποτελεσμάτων προκειμένου να εξασφαλιστεί η συνοχή. Εντούτοις, τα ονόματα και η εθνικότητά τους δεν πρέπει να καταγραφούν.

#### **9.7.4.3 Κλήρωση ομάδων**

**9.7.4.3.1** Σε αγώνες που τελούνται υπό την εποπτεία της ISSF, η κλήρωση για τους προκριματικούς γύρους πρέπει να γίνει με τέτοιο τρόπο, ώστε οι σκοπευτές κάθε χώρας να κατανεμηθούν με τέτοιο τρόπο ώστε καμία ομάδα να περιέχει περισσότερα από ένα (1) σκοπευτή από κάθε χώρα (εκτός από το Τελικό του Παγκοσμίου Κυπέλλου και τους Ολυμπιακούς Αγώνες, εάν είναι απαραίτητο).

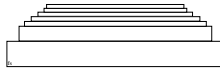

- 9.7.4.3.2** Η κατανομή σκοπευτών στις ομάδες και τις θέσεις μέσα στις ομάδες πρέπει να γίνει με κλήρωση, υπό την επίβλεψη του(ων) Τεχνικού(ων) Επιθεωρητή(ων) (Technical Delegate(s)). Αυτό μπορεί να γίνει με ένα πρόγραμμα υπολογιστή που είναι προσαρμοσμένο για αυτόν το σκοπό.
- 9.7.4.3.3** Η τυχαία κατανομή των πεδίων βολής και ο διαχωρισμός των γύρων πρέπει να γίνουν υπό την επίβλεψη του(ων) Τεχνικού(ων) Επιθεωρητή(ων) (Technical Delegate(s)).
- 9.7.4.4** **Προσαρμογές ομάδας**
- 9.7.4.4.1** Το Jury από κοινού με την Οργανωτική Επιτροπή και την έγκριση του(ων) Τεχνικού(ων) Επιθεωρητή(ων), μπορούν να ρυθμίσουν την κλήρωση αλλά μόνο όταν διασφαλίσουν ότι οι προϋποθέσεις των Κανονισμών **9.7.4.3.1** και **9.7.4.5.1** ικανοποιούνται.
- 9.7.4.5** **Διάταξη ομάδων**
- 9.7.4.5.1** Η διάταξη των ομάδων και η σειρά μέσα στις ομάδες πρέπει επίσης να αλλάζονται από μέρα σε μέρα από την Οργανωτική Επιτροπή, υπό την επίβλεψη του Jury. Αυτό μπορεί να γίνει είτε αντιστρέφοντας τη διάταξη των ομάδων και των μελών της κάθε ομάδας, είτε διαχωρίζοντας τις ομάδες.
- 9.8.🔴** **ΔΥΣΛΕΙΤΟΥΡΓΙΕΣ**
- 9.8.1** **ΕΠΙΛΟΓΗ ΚΑΝΗΣ**
- 9.8.1.1** Όπου ένας σκοπευτής χρησιμοποιεί ένα δίκαννο κυνηγετικό όπλο, υποτίθεται ότι ο σκοπευτής πυροβολεί την από κάτω κάνη (ή τη δεξιά κάνη, στην περίπτωση ενός πλαγιόκαννου) πρώτα, εκτός αν ο σκοπευτής υποδείξει στο Referee πριν από κάθε έναν από τους γύρους του, ότι σκοπεύει αλλιώς.
- 9.8.2** **ΔΙΑΔΙΚΑΣΙΑ ΣΕ ΠΕΡΙΠΤΩΣΗ ΑΦΛΟΓΙΣΤΙΑΣ Η ΔΥΣΛΕΙΤΟΥΡΓΙΑΣ**
- 9.8.2.1** Σε περίπτωση αφλογιστίας, για οποιονδήποτε λόγο, ο σκοπευτής πρέπει:
- 9.8.2.1.1** να κρατήσει το όπλο στραμμένο προς την περιοχή πτήσης των δίσκων
- 9.8.2.1.2** να μην ανοίξει το όπλο
- 9.8.2.1.3** να μην αγγίξει την ασφάλεια
- 9.8.2.1.4** να ενημερώσει το Referee εάν το όπλο έχει σκανδάλη απελευθέρωσης "Release Trigger"
- 9.8.2.1.5** να δώσει το όπλο με προφύλαξη στο Referee για εξέταση εάν του ζητηθεί
- 9.8.2.1.6** να απαντήσει σε οποιοδήποτε ερωτήσεις που θα τεθούν από το Referee.
- 9.8.3** **ΔΥΣΛΕΙΤΟΥΡΓΙΕΣ ΟΠΛΩΝ ΜΕ ΣΚΑΝΔΑΛΕΣ ΑΠΕΛΕΥΘΕΡΩΣΗΣ**
- 9.8.3.1** Προς όφελος της ασφάλειας, Ο Referee πρέπει να ενημερωθεί από ένα σκοπευτή που χρησιμοποιεί οποιοδήποτε τύπο σκανδάλη 'απελευθέρωσης' πριν από την έναρξη κάθε ενός από τους γύρους του και πάλι οποιαδήποτε στιγμή ο Referee πρέπει να εξετάσει το όπλο, ότι το όπλο λειτουργεί σκανδάλη τύπου 'απελευθέρωσης' (βλέπε **Rule 9.2.4**).

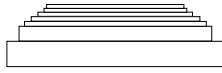

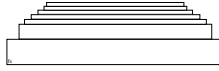

### **9.8.6.3 Διαδικασίες για ολοκλήρωση ενός γύρου**

#### **9.8.6.3.1 Trap**

##### **9.8.6.3.1.1**

Ο σκοπευτής, στον οποίο έχει προσδιοριστεί ένας χρόνος και ένα πεδίο βολής με το σωστό σιέμμα, πρέπει να σταθεί πίσω από τον βατήρα από τον οποίο θα εκτελεστεί η βολή και να του επιτραπεί να δει και τους τρεις (3) δίσκους του συμπλέγματος των μηχανών, μετά από το οποίο, ο Referee πρέπει να δώσει την εντολή **"START"**. Ο σκοπευτής πρέπει έπειτα να μετακινηθεί επάνω στο βατήρα και να πυροβολήσει με τον κανονικό τρόπο. Μετά πρέπει να πυροβολήσει από τους υπόλοιπους βατήρες προκειμένου να ολοκληρωθεί ο γύρος.

#### **9.8.6.3.2 Automatic Trap**

##### **9.8.6.3.2.1**

Ο σκοπευτής, στον οποίο έχει προσδιοριστεί ένας χρόνος και ένα πεδίο βολής με το σωστό σιέμμα, πρέπει να σταθεί πίσω από τον βατήρα από τον οποίο θα εκτελεστεί η βολή και να του επιτραπεί να δει, τον δίσκο μετά από το οποίο, ο Referee πρέπει να δώσει την εντολή **"START"**. Ο σκοπευτής πρέπει έπειτα να μετακινηθεί επάνω στο βατήρα και να πυροβολήσει με τον κανονικό τρόπο. Μετά πρέπει να πυροβολήσει από τους υπόλοιπους βατήρες προκειμένου να ολοκληρωθεί ο γύρος.

#### **9.8.6.3.3 Double Trap**

##### **9.8.6.3.3.1**

Ο σκοπευτής, στον οποίο έχει προσδιοριστεί ένας χρόνος και ένα πεδίο βολής με το σωστό σιέμμα, πρέπει να σταθεί πίσω από τον βατήρα από τον οποίο θα εκτελεστεί η βολή και να του επιτραπεί να δει, ένα κανονικό διπλό μετά από το οποίο, ο Referee πρέπει να δώσει την εντολή **"START"**. Ο σκοπευτής πρέπει έπειτα να μετακινηθεί επάνω στο βατήρα και να πυροβολήσει με τον κανονικό τρόπο. Μετά πρέπει να πυροβολήσει από τους υπόλοιπους βατήρες προκειμένου να ολοκληρωθεί ο γύρος.

#### **9.8.6.3.4 Skeet**

##### **9.8.6.3.4.1**

Ο σκοπευτής στον οποίο έχει προσδιοριστεί ένας χρόνος και ένα πεδίο βολής πρέπει να σταθεί πίσω από τον βατήρα από τον οποίο θα εκτελεστεί η βολή και να του επιτραπεί να δει, ένα κανονικό ψηλό και ένα χαμηλό δίσκο μετά από το οποίο, ο Referee πρέπει να δώσει την εντολή **"START"**. Ο σκοπευτής πρέπει έπειτα να μετακινηθεί επάνω στο βατήρα και να πυροβολήσει με τον κανονικό τρόπο. Μετά πρέπει να πυροβολήσει από τους υπόλοιπους βατήρες προκειμένου να ολοκληρωθεί ο γύρος.

### **9.8.6.3.5 Ολοκλήρωση ενός γύρου – Πιστοποίηση αποτελέσματος**

##### **9.8.6.3.5.1**

Ο Referee, πρέπει έπειτα να σιγουρευτεί ότι τα αποτελέσματα από τον 'ολοκληρωμένο γύρο' και το αρχικό διακεκομμένο γύρο έχουν συμπληρωθεί συνολικά σωστά και είναι υπογεγραμμένα από τον σκοπευτή και το ίδιο, προτού η κάρτα αποτελέσματος σταλεί στο γραφείο ταξινόμησης.

### **9.8.7 ΑΡΙΘΜΟΣ ΕΠΙΤΡΕΠΟΜΕΝΩΝ ΔΥΛΕΙΟΥΡΓΙΩΝ**

#### **9.8.7.1**

Ο σκοπευτής δικαιούται μέχρι δύο (2) δυσλειτουργίες σε κάθε γύρο, ανεξάρτητα αν έχει αλλάξει ή όχι το όπλο ή τα πυρομαχικά του.

#### **9.8.7.2**

Οποιοσδήποτε κανονικός δίσκος(οι), στον οποίο συμβαίνει οποιαδήποτε επιπρόσθετη δυσλειτουργία όπλου ή πυρομαχικών, στον ίδιο γύρο, θα δηλώνονται ως 'LOST', ανεξάρτητα αν ο σκοπευτής επιχειρήσει να πυροβολήσει ή όχι.



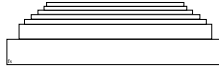

## **9.9.👉 ΚΑΝΟΝΙΣΜΟΙ ΣΥΜΠΕΡΙΦΟΡΑΣ – Αξιωματούχοι ομάδων, Προπονητές και Σκοπευτές**

### **9.9.1 ΓΕΝΙΚΑ**

**9.9.1.1** Αυτοί οι κανονισμοί συμπεριφοράς εξετάζουν την αναμενόμενη και απαραίτητη συμπεριφορά με όλους τους αξιωματούχους των ομάδων, τους προπονητές και τους σκοπευτές, όταν είναι παρόντες σε έναν αγώνα που διεξάγεται υπό την εποπτεία της ISSF.

### **9.9.2 ΑΡΧΗΓΟΙ ΟΜΑΔΩΝ (TEAM LEADERS)**

**9.9.2.1** Η κάθε ομάδα πρέπει να έχει ένα Team Leader. Εάν είναι απαραίτητο ένας σκοπευτής μπορεί να διοριστεί ως Team Leader.

**9.9.2.2** Ο Team Leader, πρέπει να συνεργάζεται με τους αξιωματούχους των πεδίων βολής πάντα για χάρη της ασφάλειας, της αποδοτικής συνεργασίας του αγώνα και της καλής αθλητικής συμπεριφοράς.

**9.9.2.3** Οι Team Leaders, πρέπει να γνωρίζουν λεπτομερώς τους κανονισμούς και τα επίσημα προγράμματα προπόνησης και αγώνα.

**9.9.2.4** Ο Team Leader είναι υπεύθυνος για:

**9.9.2.4.1** να διατηρεί τη πειθαρχία μέσα στην ομάδα

**9.9.2.4.2** όλες τις επίσημες υποθέσεις που αφορούν την ομάδα

**9.9.2.4.3** να μεριμνεί ότι οι σκοπευτές του παρουσιάζονται στα πεδία βολής στον κατάλληλο χρόνο, με τον κατάλληλο εξοπλισμό

**9.9.2.4.4** να συμπληρώνει τις αναγκαίες καταχωρήσεις με τις ακριβείς πληροφορίες και να τις υποβάλει στους αρμόδιους αξιωματούχους, μέσα στα οριζόμενα χρονικά πλαίσια

**9.9.2.4.5** να ελέγχει τα αποτελέσματα των μελών της ομάδας του

**9.9.2.4.6** να υποβάλλει οποιεσδήποτε γραπτές ενστάσεις εκ Α

ΑΡΑΑΒΑΑÜ□□□τΣ□ÜΑ΄Β΄ΝΑ

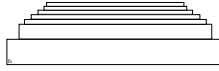

## **9.9.4 ΣΚΟΠΕΥΤΕΣ**

### **9.9.4.1 Ενδυμασίες**

**9.9.4.1.1** Είναι ευθύνη του σκοπευτή, να παρουσιαστεί στο πεδίο βολής ντυμένος κατά τρόπο αξιοπρεπή κατάλληλο, για μια δημόσια εκδήλωση.

**9.9.4.1.2** Αθλητικά παντελόνια, παντελόνια προπόνησης (προθέρμανσης) και μπουφάν, για άνδρες και γυναίκες και παρόμοιες αθλητικές μπλούζες, φούστες / φορέματα για τις γυναίκες επιτρέπονται.

**9.9.4.1.3** Σορτς που έχουν το κατώτατο σημείο του σκέλους, όχι περισσότερο από 15 πόντους πάνω από το κέντρο του γονάτου, επιτρέπονται.

**9.9.4.1.4** Πουκάμισα, T-shirts και παρόμοια ενδύματα **χωρίς μανίκια** δεν επιτρέπονται.

**9.9.4.1.5** Κατά τη διάρκεια των απονομών ή άλλων τελετών οι αθλητές πρέπει να παρουσιάζονται με τις επίσημες εθνικές στολές ή εθνικές φόρμες γυμναστικής (πάνω και κάτω μέρη). Όλα τα μέλη των ομάδων πρέπει να ντύνονται με τον ίδιο τρόπο.

### **9.9.4.1.6 Καταλληλότητα (Eligibility)**

**9.9.4.1.6.1** ΟΛΟΙ ΟΙ ΣΚΟΠΕΥΤΕΣ ΠΡΕΠΕΙ ΕΠΙΣΗΣ ΝΑ ΣΥΜΜΟΡΦΩΝΟΝΤΑΙ με τους κανονισμούς καταλληλότητας και συμφωνιών με σπόνσορ, της ISSF (Eligibility και Sponsorship Rules) (Παράρτημα 4 του "Official Statutes Rules και Regulations"). Αυτό το παράρτημα καλύπτει τους κανόνες για συμμετοχή σε αγώνες που διεξάγονται υπό την εποπτεία της ISSF και τέτοια θέματα όπως: Εμβλήματα, σπόνσορ, διαφημίσεις και εμπορικά σήματα σε ενδυμασίες μαζί με τους ελέγχους και τις κυρώσεις.

### **9.9.4.2 Αριθμοί σκοπευτών Bib (Start) Numbers**

**9.9.4.2.1** Οι Start Numbers πρέπει να φοριούνται από όλους τους σκοπευτές, στις πλάτες τους και επάνω από τη μέση, πάντοτε κατά την διάρκεια της επίσημης προπόνησης ή του αγώνα. Εάν το Start Number δεν φοριέται, ο σκοπευτής μπορεί να αρχίσει / συνεχίσει. Το Start Number πρέπει να επιδεικνύει το προσδιορισμένο αριθμό όσο το δυνατόν μεγαλύτερο αλλά δεν πρέπει να είναι λιγότερο από 20 χιλιοστά ύψους.

**9.9.4.2.2** Η σύντμηση ΔΟΕ του έθνους του σκοπευτή και το όνομα και πρώτου αρχικού σε λατινικά γράμματα, πρέπει να επιδεικνύονται (σύντμηση ΔΟΕ στην κορυφή) στο πίσω μέρος του εξωτερικού σκοπευτικού ενδύματος (στην πλάτη) και επάνω από το Start Number.

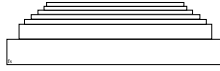

### 9.9.4.3

**Παρωπίδες** που προσδένονται σε καπέλο, σκούφο, σκοπευτικά γυαλιά, ή σε κορδέλα του κεφαλιού, που δεν υπερβαίνουν τα 40 χιλιοστά σε πλάτος, επιτρέπονται. Αυτές οι παρωπίδες δεν πρέπει να επεκτείνονται πιο μπροστά από τη γραμμή του κέντρου του μετώπου.

### 9.9.4.3.1

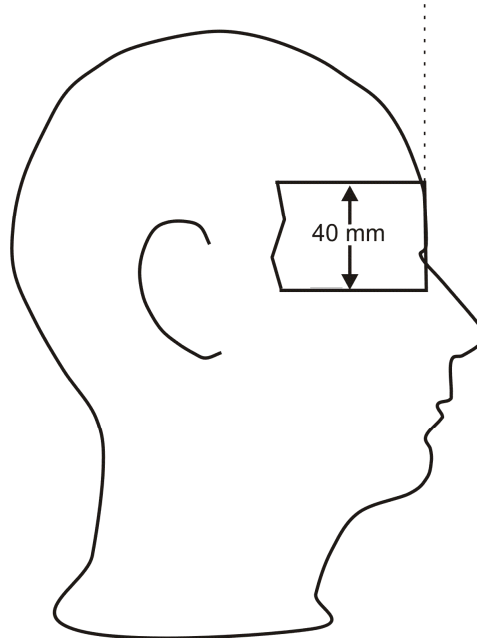

### 9.9.4.4

#### **Έτοιμος για σκόπευση**

### 9.9.4.4.1

Είναι ευθύνη του σκοπευτή να είναι παρόν στο σωστό βατήρα, στο σωστό χρόνο, με όλο τον απαραίτητο εξοπλισμό και τα πυρομαχικά, για να ολοκληρώσει τον γύρο και να είναι έτοιμος να σκοπεύσει.

### 9.9.4.5

#### **Κινητά τηλέφωνα**

### 9.9.4.5.1

Η χρήση των κινητών τηλεφώνων, walkie-talkies ή των παρόμοιων συσκευών, από τους σκοπευτές, τους προπονητές και τους αξιωματούχους των ομάδων μέσα στο πεδίο βολής ή σε απόσταση ακρόασης από το πεδίο βολής, απαγορεύεται. **Όλα τα κινητά τηλέφωνα πρέπει να είναι κλειστά.**

### 9.9.4.6

#### **Ηλεκτρονικές συσκευές**

### 9.9.4.6.1

Μόνο συσκευές μείωσης ήχου μπορούν να χρησιμοποιηθούν. Ραδιόφωνα, μαγνητόφωνα ή οποιοσδήποτε τύπος συστημάτων παραγωγής ήχου ή επικοινωνιών, απαγορεύονται σε απόσταση ακρόασης από το πεδίο βολής, κατά τη διάρκεια των αγώνων και των επίσημων προπονήσεων.

### 9.9.4.7

#### **Κάπνισμα**

### 9.9.4.7.1

Το κάπνισμα απαγορεύεται στα πεδία βολής και στους επίσημους χώρους των θεατών.

### 9.10.0

#### **ΔΙΣΚΟΙ – Regular, Irregular, Broken, Hit, Lost και No Birds**

### 9.10.1

#### **ΚΑΝΟΝΙΚΟΣ ΔΙΣΚΟΣ (REGULAR TARGET)**

### 9.10.1.1

Ένας κανονικός δίσκος είναι ένας (1) ολόκληρος δίσκος, που καλείται από τον σκοπευτή και που απελευθερώνεται σύμφωνα με τους κανονισμούς.

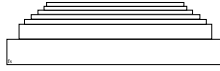

- 9.10.1.2 Ένα κανονικό διπλό, είναι δύο (2) ολόκληροι δίσκοι που καλούνται από τον σκοπευτή και που απελευθερώνονται ταυτόχρονα σύμφωνα με τους κανονισμούς.
- 9.10.2 ΑΝΤΙΚΑΝΟΝΙΚΟΣ ΔΙΣΚΟΣ (IRREGULAR TARGET)**
- 9.10.2.1 Ένας αντικανονικός δίσκος είναι ένας δίσκος που δεν ρίχνεται σύμφωνα με τους κανονισμούς.
- 9.10.2.2 Ένα αντικανονικό διπλό παρουσιάζεται όταν:
- 9.10.2.2.1 ο ένας (1) ή και οι δύο από τους δίσκους είναι αντικανονικοί
- 9.10.2.2.2 οι δίσκοι δεν ρίχνονται ταυτόχρονα
- 9.10.2.2.3 μόνο ένας (1) δίσκος εμφανίζεται
- 9.10.2.2.4 και οι δύο δίσκοι εμφανίζονται σπασμένοι ('broken').
- 9.10.3 'ΣΠΑΣΜΕΝΟΣ' ΔΙΣΚΟΣ ("BROKEN" TARGET)**
- 9.10.3.1 Ένας "ΣΠΑΣΜΕΝΟΣ" δίσκος είναι οποιοσδήποτε δίσκος που δεν είναι ολόκληρος, σύμφωνα με τους κανονισμούς 6.3.2.8 και 6.3.2.9.
- 9.10.3.2 Ένας "ΣΠΑΣΜΕΝΟΣ" δίσκος είναι ένας δίσκος "NO BIRD" και πρέπει πάντα να επαναλαμβάνεται.
- 9.10.4 'ΚΑΛΟΣ' ΔΙΣΚΟΣ "HIT" TARGET**
- 9.10.4.1 Ένας δίσκος δηλώνεται ως "ΚΑΛΟΣ", όταν ρίχνεται ένας κανονικός δίσκος και σπάζει σύμφωνα με τους κανονισμούς, μέσα στα σκοπευτικά όρια και τουλάχιστον ένα (1) ορατό κομμάτι σπάζει από αυτόν. Ένας δίσκος που μόνο "σκονίζεται" αλλά από τον οποίο κανένα ορατό κομμάτι δεν φαίνεται, δεν είναι "ΚΑΛΟΣ".
- 9.10.4.2 Όπου χρησιμοποιούνται δίσκοι "flash" (γεμισμένοι με χρωματιστή σκόνη), ένας δίσκος πρέπει επίσης να δηλωθεί ως "ΚΑΛΟΣ", όταν υπάρχει ορατή εμφάνιση σκόνης, μετά που θα ριχτεί ο πυροβολισμός.
- 9.10.4.3 Όλες οι αποφάσεις σχετικά με δίσκους "HIT", "LOST", IRREGULAR ή "NO BIRD" εναπόκεινται τελικά με τον Referee.
- Σημείωση:** Απαγορεύεται να συμμαζεύονται πηλίνοι δίσκοι από τα πεδία βολής, για να προσδιοριστεί εάν χτυπήθηκαν ή όχι.
- 9.10.5 'ΧΑΜΕΝΟΣ(ΟΙ)' ΔΙΣΚΟΣ(ΟΙ) "LOST" TARGET(S)**
- 9.10.5.1 Ένας δίσκος(οι), πρέπει να δηλωθεί "ΧΑΜΕΝΟΣ" όταν:
- 9.10.5.1.1 δεν σπάζει κατά τη διάρκεια της πτήσης του, μέσα στα σκοπευτικά όρια
- 9.10.5.1.2 μόνο "σκονίζεται" και κανένα ορατό κομμάτι δεν σπάζει από αυτόν
- 9.10.5.1.3 ο σκοπευτής δεν πυροβολεί σε έναν κανονικό δίσκο που έχει καλέσει και δεν υπάρχει κανένας μηχανικός ή άλλος εξωτερικός λόγος που τον έχει αποτρέψει από του να πυροβολήσει
- 9.10.5.1.4 ο σκοπευτής δεν μπορεί να πυροβολήσει το όπλο του, για οποιοδήποτε λόγο που αποδίδεται σε λάθος του σκοπευτή

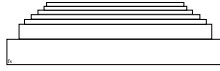

- 9.10.5.1.5** ο σκοπευτής δεν μπορεί να πυροβολήσει επειδή δεν έχει απελευθερώσει την "ασφάλεια", η "ασφάλεια" έχει γλιστρήσει στο σημείο "safe" ή έχει ξεχάσει να γεμίσει
- 9.10.5.1.6** στην περίπτωση ενός ημιαυτόματου, ο σκοπευτής έχει αποτύχει να απελευθερώσει την ασφάλεια στον γεμιστήρα
- 9.10.5.1.7** μετά από μια δυσλειτουργία, ο σκοπευτής έχει ανοίξει το όπλο ή έχει αγγίξει την ασφάλεια προτού, ο Referee εξετάσει το όπλο
- 9.10.5.1.8** είναι η τρίτη ή άλλη διαδοχική δυσλειτουργία στον ίδιο γύρο.
- 9.10.5.2** **Πρόσθετοι κανονισμοί που ισχύουν για τους "ΧΑΜΕΝΟΥΝ" δίσκους**
- 9.10.5.2.1** **Trap:** βλέπε κανονισμούς **9.14.9 and 9.14.8.3**
- 9.10.5.2.2** **Automatic Trap:** βλέπε κανονισμούς **9.15.8 and 9.15.7.3**
- 9.10.5.2.3** **Double Trap:** βλέπε κανονισμούς **9.16.10 and 9.16.9.3**
- 9.10.5.2.4** **Skeet:** βλέπε κανονισμούς **9.17.15 and 9.17.14.3**
- 9.10.6** **‘ΑΚΥΡΟΙ’ ΔΙΣΚΟΙ (“NO BIRDS”)**
- 9.10.6.1** Ένας “ΑΚΥΡΟΣ” δίσκος είναι άσχετος με τον αγώνα και πρέπει πάντα να επαναλαμβάνεται.
- 9.10.6.2** Ένας Referee, πρέπει ενόσω είναι δυνατόν να δηλώσει "NO BIRD" πριν πυροβολήσει ο σκοπευτής, αλλά εάν δηλώσει "NO BIRD" μετά που θα πυροβολήσει ο σκοπευτής, ο δίσκος πρέπει να δηλωθεί "NO BIRD" ανεξάρτητα εάν οι δίσκοι έσπασαν ή όχι.
- 9.10.6.3** Μετά που ένας δίσκος δηλωθεί "NO BIRD", ο σκοπευτής μπορεί να ανοίξει το όπλο του και να επανατοποθετηθεί.
- 9.10.6.4** **Πρόσθετοι κανονισμοί που ισχύουν για “NO BIRDS”**
- 9.10.6.4.1** **Trap:** βλέπε κανονισμούς **9.14.7, 9.14.8.1 και 9.14.8.2**
- 9.10.6.4.2** **Automatic Trap:** βλέπε κανονισμούς **9.15.6, 9.15.7.1 και 9.15.7.2**
- 9.10.6.4.3** **Double Trap:** βλέπε κανονισμούς **9.16.8, 9.16.9.1 και 9.16.9.2**
- 9.10.6.4.4** **Skeet:** βλέπε κανονισμούς **9.17.13, 9.17.14.1 και 9.17.14.3**
- 9.11.0** **ΔΙΑΔΙΚΑΣΙΕΣ ΤΑΞΙΝΟΜΗΣΗΣ ΚΑΙ ΒΑΘΜΟΛΟΓΗΣΗΣ**
- 9.11.1** **ΓΡΑΦΕΙΟ ΤΑΞΙΝΟΜΗΣΗΣ (CLASSIFICATION OFFICE)**
- 9.11.1.1** Είναι το καθήκον του Γραφείου Ταξινόμησης πριν από τον αγώνα να:
- 9.11.1.1.1** ετοιμάσει τις κάρτες αποτελέσματος για την κάθε ομάδα
- 9.11.1.1.2** βεβαιωθεί ότι η κατάλληλη κάρτα αποτελέσματος είναι με τη σωστή ομάδα, στο σωστό πεδίο βολής.
- 9.11.1.2** Είναι το καθήκον του Γραφείου Ταξινόμησης μετά από τον αγώνα να:
- 9.11.1.2.1** πάρει και ελέγξει τα σύνολα των δίσκων και επαληθεύσει τα αποτελέσματα
- 9.11.1.2.2** συνοψίσει τα αποτελέσματα

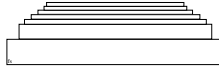

- 9.11.1.2.3** αναρτήσει τα προκαταρκτικά αποτελέσματα στο δημόσιο πίνακα αποτελεσμάτων αμέσως
- 9.11.1.2.4** εάν οποιοδήποτε αποτέλεσμα εκκρεμεί λόγω μιας ένστασης, τέτοιο αποτέλεσμα πρέπει να παραλειφθεί προς το παρόν και τα υπόλοιπα αποτελέσματα να αναρτηθούν.
- 9.11.1.3** Είναι το καθήκον του Γραφείου Ταξινόμησης μετά την λήξη των βολών της κάθε ημέρας να:
- 9.11.1.3.1** συμπληρώσει τα συνολικά επίσημα αποτελέσματα μέσα στον πιο σύντομο πιθανό χρόνο
- 9.11.1.3.2** ετοιμάσει ένα ακριβές προκαταρκτικό δελτίο αποτελεσμάτων, για διανομή στον Τύπο, στους αξιωματούχους των ομάδων, στο Jury και στον Technical Delegate (s)
- 9.11.1.3.3** ετοιμάσει και δημοσιεύσει ένα ακριβές τελικό δελτίο αποτελεσμάτων αμέσως
- 9.11.1.3.4** μετά την λήξη οποιασδήποτε εφαρμόσιμης περιόδου ενστάσεως δημοσιεύσει, το συντομότερο δυνατόν, τους σωστούς τελικούς καταλόγους αποτελεσμάτων (Αυτοί πρέπει να περιέχουν το πλήρες επώνυμο, όνομα, χωρίς συντμήσεις, τους αριθμούς έναρξης και τις συντμήσεις ΔΟΕ της χώρας του σκοπευτή).
- 9.11.1.4** Είναι το καθήκον του Γραφείου Ταξινόμησης, την τελευταία ημέρα κάθε αθλήματος να στείλει στη Γραμματεία της ISSF, με Fax ή με ηλεκτρονικό ταχυδρομείο, ένα (1) αντίγραφο των επίσημων αποτελεσμάτων του αθλήματος αμέσως αφότου έχει ελεγχθεί.
- 9.11.1.5** Είναι το καθήκον του Γραφείου Ταξινόμησης, μέσα σε τρία (3) ημέρες μετά από την ολοκλήρωση του αγώνα να στείλει στη Γραμματεία της ISSF, τρία (3) αντίγραφα των ελεγμένων επίσημων αποτελεσμάτων κάθε αθλήματος.
- Σημείωση:** Η Οργανωτική Επιτροπή πρέπει να διατηρήσει τις κάρτες αποτελεσμάτων κάθε πεδίου βολής, που παρουσιάζουν τα αποτελέσματα του κάθε δίσκου που έχει πυροβοληθεί, για τουλάχιστο 12 μήνες, μετά από το τέλος του αγώνα.
- 9.11.2** **ΔΙΑΔΙΚΑΣΙΕΣ ΒΑΘΜΟΛΟΓΗΣΗΣ**
- 9.11.2.1** Η βαθμολόγηση γίνεται επίσημα σε κάθε πεδίο βολής, για κάθε γύρο 25 δίσκων (Double Trap 25 διπλά, για τους Άνδρες ή 20 διπλά για τις Γυναίκες).
- 9.11.2.2** Στους αγώνες που διεξάγονται υπό την εποπτεία της ISSF, τα ατομικά αποτελέσματα πρέπει να σημειώνονται στο κάθε πεδίο βολής, από δύο (2) χωριστά άτομα, αυτά είναι συνήθως εκείνοι οι Assistant Referees που εκτελούν καθήκοντα ως δευτερεύοντες κριτές.
- 9.11.2.2.1** Ένα άτομο πρέπει να διατηρεί μια επίσημη κάρτα αποτελέσματος.
- 9.11.2.2.2** Το δεύτερο πρόσωπο πρέπει να χειρίζεται έναν χειροκίνητο ορατό πίνακα βαθμολογίας. Εκτός στην περίπτωση που χρησιμοποιείται ένας ηλεκτρονικός ορατός πίνακας βαθμολογίας, οπότεν πρέπει να διατηρείται από το Referee (βλέπε Κανονισμούς **9.11.3.1** και **9.11.3.2**).

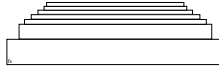

## **9.11.3 ΟΡΑΤΟΙ ΠΙΝΑΚΕΣ ΒΑΘΜΟΛΟΓΙΑΣ**

### **9.11.3.1 Πεδία Βολής με ηλεκτρονικούς ορατούς πίνακες βαθμολογίας**

**9.11.3.1.1** Ο Referee, πρέπει να ελέγχει την λειτουργία του ηλεκτρονικού ορατού πίνακα βαθμολογίας:

**9.11.3.1.1.1** δύο (2) ή τρία (3) άλλα άτομα πρέπει να διοριστούν ως Assistant Referees ως εξής:

**9.11.3.1.1.2** το πρώτο πρόσωπο, συνήθως το διορισμένο Assistant Referee, πρέπει να είναι στην κατάλληλη θέση στο οπίσθιο τμήμα της γραμμής βολής, για να διατηρεί μια μόνιμη επίσημη κάρτα αποτελεσμάτων

**9.11.3.1.1.3** το δεύτερο πρόσωπο, πάλι συνήθως ένα διορισμένο Assistant Referee πρέπει να τοποθετηθεί κοντά στον ηλεκτρονικό πίνακα βαθμολογίας για να ενεργεί ως δευτερεύων κριτής και να βεβαιώνεται ότι τα αποτελέσματα παρουσιάζονται σωστά και να συμβουλεύει το Referee αμέσως εάν ένα αποτέλεσμα καταχωρείται λάθος.

### **9.11.3.2 Λάθη Ηλεκτρονικών Πινάκων Βαθμολογίας**

**9.11.3.2.1** Εάν σε οποιοδήποτε στάδιο, ο ηλεκτρονικός ορατός πίνακας βαθμολογίας επιδείξει ένα λανθασμένο αποτέλεσμα, ο Referee πρέπει να σταματήσει την βολή και με την ελάχιστη καθυστέρηση να προβεί σε οποιονδήποτε ενέργεια απαιτείται για να κάμει διόρθωση

**9.11.3.2.2** Εάν για οποιοδήποτε λόγο, δεν είναι δυνατό να διορθωθεί η οθόνη, πρέπει να ληφθούν τα ακόλουθα μέτρα:

**9.11.3.2.2.1** η επίσημη κάρτα αποτελεσμάτων πρέπει να εξεταστεί και να ελεγχθεί μέχρι το σημείο όπου ο ηλεκτρονικός ορατός πίνακας βαθμολογίας έπαθε βλάβη

**9.11.3.2.2.2** κατόπιν, εάν είναι δυνατόν να αντικατασταθεί γρήγορα με έναν χειροκίνητο ορατό πίνακα βαθμολογίας και να εισαχθούν τα αποτελέσματα επάνω σε αυτόν, μέχρι το σημείο της βλάβης και να συνεχιστεί ο γύρος (βλέπε Κανονισμό **9.14.3.2, 9.15.3.2, 9.16.6.3 ή 9.17.6.3**).

**9.11.3.2.3** Εάν δεν είναι δυνατό να γίνει αντικατάσταση με ένα χειροκίνητο ορατό πίνακα βαθμολογίας, τότε μια δεύτερη κάρτα αποτελεσμάτων πρέπει να εισαχθεί, τα ελεγμένα αποτελέσματα να εισαχθούν επάνω σε αυτήν και ο γύρος πρέπει έπειτα να συνεχιστεί με τη δεύτερη κάρτα αποτελεσμάτων, υπό τον έλεγχο ενός καταρτισμένου προσώπου που διορίζεται από τον Chief Referee.

**9.11.3.2.4** Σε περίπτωση που υπάρχει μια διαφορά στα καταγεγραμμένα αποτελέσματα μεταξύ των δύο (2) καρτών αποτελεσμάτων, αυτή που είναι υπό έλεγχο του ατόμου που διορίστηκε από τον Chief Referee, πρέπει να επικρατήσει.

### **9.11.3.3 Πεδία Βολής με χειροκίνητους ορατούς πίνακες βαθμολογίας**

**9.11.3.3.1** Τρία (3) άτομα πρέπει να διοριστούν ως Assistant Referees, ως εξής:

**9.11.3.3.1.1** το πρώτο πρόσωπο πρέπει να τοποθετηθεί στο οπίσθιο τμήμα της γραμμής βολής, για να διατηρεί μια μόνιμη κάρτα αποτελεσμάτων

**9.11.3.3.1.2** το δεύτερο πρόσωπο πρέπει να ενεργεί ως δευτερεύων κριτής και να χειρίζεται επίσης τον ορατό χειροκίνητο πίνακα βαθμολογίας

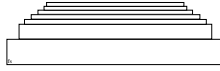

- 9.11.3.3.1.3** το τρίτο πρόσωπο πρέπει να ενεργεί ως δευτερεύων κριτής στην πλευρά απέναντι από τον ορατό χειροκίνητο πίνακα βαθμολογίας και επίσης να ελέγχει ότι τα αποτελέσματα που καταγράφονται στον πίνακα καταχωρούνται σωστά.
- 9.11.3.4** Ο κάθε καταγραφέας πρέπει να καταγράφει το αποτέλεσμα στην κάρτα ή στον πίνακα ξεχωριστά, βάσει των αποφάσεων που δίνονται από τον Referee.
- 9.11.3.4.1** Στο τέλος κάθε γύρου τα αποτελέσματα πρέπει να συγκριθούν και τα σωστά αποτελέσματα να εισαχθούν επάνω στην επίσημη κάρτα αποτελέσματος προτού να παραδοθεί στο Γραφείο Ταξινόμησης.
- 9.11.3.5** Τα αποτελέσματα που παρουσιάζονται στο μεγάλο πίνακα αποτελέσματος πρέπει να επικρατήσουν, σε περίπτωση που υπάρχουν αξεδιάλυτες διαφορές.
- 9.11.4 ΠΙΣΤΟΠΟΙΗΣΗ ΑΠΟΤΕΛΕΣΜΑΤΟΣ**
- 9.11.4.1** Όταν ένας γύρος ολοκληρωθεί και τα αποτελέσματα έχουν συγκριθεί και διαβαστεί μεγαλοφώνως, ο Referee και ο κάθε σκοπευτής πρέπει να υπογράψουν ή να μονογράψουν την κάρτα αποτελέσματος, έτσι ώστε να μπορεί να επιστραφεί στο Γραφείο Ταξινόμησης γρήγορα.
- 9.11.4.2** Παράλειψη από ένα σκοπευτή να υπογράψει την κάρτα προτού φύγει από το πεδίο βολής, στερεί όλα τα δικαιώματά του για ένσταση, εκτός στην περίπτωση, που το άθροισμα ενός αποτελέσματος συμπληρώνεται λανθασμένα ή που αντιγράφεται λανθασμένα από τις κάρτες αποτελεσμάτων.
- 9.11.5 ΑΠΟΤΕΛΕΣΜΑΤΑ**
- 9.11.5.1 Ατομική κατάταξη**
- 9.11.5.1.1** Για τον κάθε σκοπευτή τα αποτελέσματα κάθε γύρου πρέπει να καταγραφούν καθαρά στις επίσημες κάρτες αποτελεσμάτων.
- 9.11.5.1.2** Στο τέλος του αθλήματος, το σύνολο των δίσκων που χτυπιούνται από κάθε σκοπευτή στους Προκριματικούς γύρους, ο Τελικός και οποιαδήποτε shoot-offs, πρέπει να καταγραφούν και τα αποτελέσματα να ταξινομηθούν με καθοδική σειρά (για **ΙΣΟΠΑΛΙΕΣ (TIES)** δείτε Κανονισμούς **9.12.1 – 9.12.3**).
- 9.11.5.2 Ομαδική κατάταξη**
- 9.11.5.2.1** Τα αποτελέσματα κάθε μέλους της ομάδας πρέπει να καταγραφούν και ο αριθμός πετυχημένων δίσκων από όλα τα μέλη της κάθε ομάδας, σε κάθε ένα από τους Προκριματικούς γύρους, πρέπει να συμπληρωθεί συνολικά και τα αποτελέσματα των ομάδων να ταξινομηθούν με καθοδική σειρά (για **ΙΣΟΠΑΛΙΕΣ (TIES)** δείτε Κανονισμό **9.12.4**).
- 9.11.5.3** Το επίσημο δελτίο τελικών αποτελεσμάτων πρέπει να περιέχει τα εξής:
- 9.11.5.3.1** τα αποτελέσματα κάθε ενός Προκριματικού γύρου
- 9.11.5.3.2** το σύνολο όλων των Προκριματικών γύρων
- 9.11.5.3.3** τα αποτελέσματα που επιτυγχάνονται στους Τελικούς
- 9.11.5.3.4** το σύνολο του Προκριματικού γύρου + το αποτέλεσμα του Τελικού γύρου όπου είναι εφαρμόσιμο
- 9.11.5.3.5** τα αποτελέσματα που επιτυγχάνονται σε οποιοδήποτε shoot-off. Εντούτοις, αυτά δεν πρέπει να προστεθούν στα σύνολα.



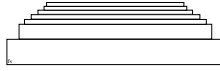

## 9.12. **‘ΔΕΣΜΟΙ’ ΙΣΟΠΑΛΙΕΣ (TIES) και ΜΟΝΟΜΑΧΙΕΣ (SHOOT OFFS)**

### 9.12.1 **ΑΓΩΝΕΣ ΜΕ ΤΕΛΙΚΟΥΣ (FINALS)**

**9.12.1.1** ‘Δεσμοί’ (Ties) στα Ολυμπιακά αθλήματα ανδρών και γυναικών (που καθορίζονται **στο Άρθρο 3.2 των Γενικών Κανονισμών (General Regulations)**) και άλλοι αγώνες με Τελικούς (Finals) ορίζονται σύμφωνα με τους ακόλουθους Κανονισμούς.

#### 9.12.1.2 **Ισοπαλίες ‘δεσμοί’ πριν από τους Τελικούς**

**9.12.1.2.1** Εάν υπάρχουν ‘δεσμοί’ ανάμεσα στους πρώτους έξι (6) σκοπευτές, μετά από τους προκριματικούς γύρους, τότε για να καθοριστεί η σειρά με την οποία αυτοί οι σκοπευτές πρέπει να αγωνιστούν στον Τελικό, πρέπει να ισχύσει ο κανόνας ‘αντίστροφης μέτρησης’ **"Count Back"** (βλέπε Κανονισμό **9.12.2**).

**9.12.1.3** Εάν οι ‘δεσμοί’ δεν μπορούν να ‘σπάσουν’ σύμφωνα με τον κανόνα **"Count Back"** (βλέπε Κανονισμό **Rule 9.12.2**) δηλαδή δύο ή περισσότεροι σκοπευτές έχουν τέλεια αποτελέσματα, τότε η σειρά με την οποία θα αγωνιστούν αυτοί οι σκοπευτές, θα αποφασιστεί από το Jury, με κλήρωση.

**9.12.1.4** Όταν υπάρχουν περισσότεροι από έξι (6) υποψήφιοι για τους Τελικούς, λόγω ‘δεσμών’, δηλαδή περισσότεροι υποψήφιοι σκοπευτές από τις αντίστοιχες θέσεις, αυτές οι ισοπαλίες πρέπει να ‘σπάσουν’ με Shoot-Offs σύμφωνα με τους Κανονισμούς **9.12.5** και **9.12.6** (Trap), **9.12.7** (Automatic Trap), **9.12.8** (Double Trap) ή **9.12.9** (Skeet).

**9.12.1.5** Όποτε είναι δυνατό, τα Shoot-Offs πριν από τους Τελικούς πρέπει να διεξάγονται σε ένα πεδίο βολής εκτός από αυτό που θα χρησιμοποιηθεί για τους Τελικούς.

**9.12.1.6** Μετά από ένα Shoot-Off για να καθοριστούν οι έξι (6) σκοπευτές που θα συμμετάσχουν στον Τελικό, το αποτέλεσμα του Shoot-Off θα αποφασίσει την κατάταξη όλων των σκοπευτών που συμμετείχαν σε αυτό το Shoot-Off. Οποιοιδήποτε λοιποί σκοπευτές με το ίδιο αποτέλεσμα στο Shoot-Off, πρέπει να ταξινομηθούν σύμφωνα με τον κανόνα της ‘αντίστροφης μέτρησης’ **"Count Back"** (βλέπε Κανονισμό **9.12.2**).

**9.12.1.7** Τα ατομικά αποτελέσματα από την **7η θέση** και κάτω, που δεν αποφασίζονται με Shoot-Off (βλέπε Κανονισμό **9.12.1.6**), πρέπει να ταξινομηθούν με σειρά κατάταξης σύμφωνα με το συνολικό αποτέλεσμα των Προκριματικών γύρων. Εάν δύο (2) ή περισσότεροι σκοπευτές έχουν ίσο αποτέλεσμα, τότε η κατάταξη τους πρέπει να αποφασιστεί σύμφωνα με τον κανόνα της ‘αντίστροφης μέτρησης’ **"Count Back"**.

#### 9.12.1.8 **Ισοπαλίες ‘δεσμοί’ μετά από τους Τελικούς**

**9.12.1.8.1** Οποιοιδήποτε ‘δεσμοί’ που παραμένουν μετά από τους Τελικούς, για τις πρώτες έξι (6) θέσεις, θα αποφασιστούν με Shoot-Off ως πιο κάτω:

**9.12.1.8.1.1** οι θέσεις εκκίνησης, θα αποφασιστούν με κλήρωση από το Jury

**9.12.1.8.1.2** όταν αρκετοί σκοπευτές ισοφαρίζουν για περισσότερες από μία θέση, π.χ. δύο (2) ισοφαρίζουν για τη δεύτερη θέση (θέσεις 2 και 3) και δύο (2) ισοφαρίζουν για την πέμπτη θέση (θέσεις 5 και 6), όλοι θα αγωνιστούν στο ίδιο πεδίο βολής για να καθοριστεί η ατομική τους κατάταξη

**9.12.1.8.1.3** το Shoot-Off για τη χαμηλότερη θέση, θα διεξαχθεί πρώτα, ακολουθούμενο από αυτό για την επόμενη υψηλότερη θέση, μέχρις ότου ‘σπάσουν’ όλες οι ‘δεσμοί’.

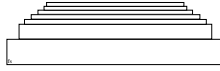

- 9.12.1.8.1.3.1** Εντούτοις, εάν τέσσερις (4) ή περισσότεροι σκοπευτές ισοφαρίσουν για περισσότερες από μία (1) θέση (π.χ. τέσσερις (4) σκοπευτές ισοφαρίζουν για τις θέσεις 2, 3, 4, 5) και δύο (2) ή περισσότεροι από αυτούς τους σκοπευτές χάνουν τον αντίστοιχο δίσκο(ους) τους, αυτοί οι σκοπευτές "θα τεθούν στην αναμονή" και πρέπει να αφήσουν τις θέσεις τους και να περιμένουν, μαζί με τα όπλα τους (κενά και ανοικτά), μέσα σε μια περιοχή που θα υποδειχθεί από το Referee.
- 9.12.1.8.1.4** Οι σκοπευτές, που εναπομένουν (αυτοί που 'έσπασαν' τους δίσκους τους), πρέπει να συνεχίσουν το Shoot-Off για την **υψηλότερη θέση** μέχρις ότου 'σπάσουν' οι ισοπαλίες.
- 9.12.1.8.1.5** Μόνο όταν αυτό το Shoot-Off ολοκληρωθεί, τότε οποιοσδήποτε άλλοι σκοπευτές που "τέθηκαν σε αναμονή", θα συνεχίσουν το Shoot-Off για την επόμενη **χαμηλότερη θέση**.
- 9.12.1.8.1.6** Αυτή η διαδικασία θα συνεχιστεί, όσο είναι αναγκαίο, προκειμένου να καθοριστούν όλες οι απαιτούμενες θέσεις.
- 9.12.1.8.1.7** Στην περίπτωση όπου ένας (1) σκοπευτής της 'δέσμιας' ομάδας 'σπάξει' το δεσμό, θα του δοθεί η υψηλότερη θέση και πρέπει να αποσυρθεί, αφήνοντας τους υπόλοιπους σκοπευτές να συνεχίσουν το Shoot-Off, μέχρις ότου σπάσουν όλοι οι 'δεσμοί' και καθοριστούν οι θέσεις.
- 9.12.1.9** Οποιοσδήποτε σκοπευτής που δεν είναι στην καθορισμένη του θέση και έτοιμος να αγωνιστεί στον επίσημο καθορισμένο χρόνο έναρξης του Shoot-Off, δεν πρέπει να του επιτραπεί για να συμμετάσχει στο Shoot-Off και θα του δοθεί αυτόματα η χαμηλότερη θέση στο Shoot-Off, χρησιμοποιώντας τα αποτελέσματα του προκριματικού γύρου και του Τελικού.
- 9.12.1.1** **Θέσεις (Quota places) Ολυμπιακών Αγώνων**
- 9.12.1.1.1** Όταν μπορούν να διεκδικηθούν θέσεις (Quota places) για τους Ολυμπιακούς Αγώνες και δύο (2) ή περισσότεροι σκοπευτές έχουν ίσα αποτελέσματα, οι 'δεσμοί' θα σπάσουν σύμφωνα με τους Κανονισμούς **9.12.1.6** και **9.12.1.7**.
- 9.12.2** **ΚΑΝΟΝΑΣ 'ΑΝΤΙΣΤΡΟΦΗΣ ΜΕΤΡΗΣΗΣ' (COUNT BACK RULE)**
- 9.12.2.1** Οποιοσδήποτε 'δεσμοί' που σπάζονται μ' αυτό τον τρόπο πρέπει να λειτουργήσουν ως εξής:
- 9.12.2.1.1** τα αποτελέσματα του τελευταίου γύρου 25 δίσκων (Double Trap 25 διπλούς για τους άνδρες ή 20 διπλούς για τις γυναίκες) πρέπει να συγκριθούν. Ο νικητής είναι ο σκοπευτής με το υψηλότερο αποτέλεσμα σε εκείνο τον γύρο
- 9.12.2.1.2** στην περίπτωση όπου ο 'δεσμός' δεν είναι ακόμα 'σπασμένος', ο γύρος πριν από τελευταίο πρέπει να συγκριθεί και εάν ακόμα και αυτός δεν 'σπάξει', τότε πρέπει να συγκριθεί ο γύρος πριν από αυτόν και ούτω καθ' εξής
- 9.12.2.1.3** εάν τα αποτελέσματα όλων των γύρων είναι ακόμα ίσα, οι 'δεσμοί' πρέπει να αποφασιστούν, μετρώντας από τον **πρώτο δίσκο** του **τελευταίου γύρου** (και εάν είναι απαραίτητο, τον επόμενο γύρο μετά τον τελευταίο κ.λ.π.) έως ότου βρεθεί ένα "μηδέν" (0). Ο σκοπευτής με τα περισσότερα 'hits' σε διαδοχή πριν από το μηδέν, θα πάρει την υψηλότερη θέση.

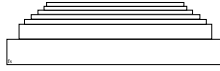

## **9.12.3 ΑΓΩΝΕΣ ΧΩΡΙΣ ΤΕΛΙΚΟΥΣ**

### **9.12.3.1 Ατομικοί 'δεσμοί'**

**9.12.3.1.1** 'Δεσμοί' σε μη Ολυμπιακά αθλήματα και κατηγορίες και σε άλλους αγώνες χωρίς Τελικούς, θα αποφασίζονται ως εξής.

### **9.12.3.2 'Δεσμοί' με τέλεια αποτελέσματα**

**9.12.3.2.1** Αυτοί δεν θα 'σπάσουν' αλλά θα μοιράζονται την πρώτη θέση με την ίδια κατάταξη. Η επόμενη θέση θα είναι κατάλληλα αριθμημένη. Τα ονόματα πρέπει να καταγραφούν σύμφωνα με το λατινικό αλφάβητο (επώνυμο).

### **9.12.3.3 'Δεσμοί' για τις πρώτες έξι (6) θέσεις**

**9.12.3.3.1** Αυτοί πρέπει να αποφασιστούν με Shoot-Off.

**9.12.3.3.1.1** οι θέσεις εκκίνησης θα αποφασιστούν με κλήρωση από το Jury

**9.12.3.3.1.2** όταν αρκετοί σκοπευτές ισοφαρίζουν για περισσότερες από μία θέση, π.χ. δύο (2) ισοφαρίζουν για τη δεύτερη θέση (θέσεις 2 και 3) και δύο (2) ισοφαρίζουν για την πέμπτη θέση (θέσεις 5 και 6), όλοι θα αγωνιστούν στο ίδιο πεδίο βολής για να καθοριστεί η ατομική τους κατάταξη

**9.12.3.3.1.3** το Shoot-Off για τη χαμηλότερη θέση, θα διεξαχθεί πρώτα, ακολουθούμενο από αυτό για την επόμενη υψηλότερη θέση, μέχρις ότου 'σπάσουν' όλοι οι 'δεσμοί' (αλλά δείτε Κανονισμούς **9.12.1.8.1.3.1** έως **9.12.1.8.1.7**). Όλοι οι σκοπευτές θα ταξινομηθούν σύμφωνα με το αποτέλεσμα του Shoot-Off.

### **9.12.3.4 Δεσμοί για την 7η θέση και κάτω**

**9.12.3.4.1** Τα ατομικά ίσα αποτελέσματα από την **7η θέση** και κάτω, που δεν αποφασίζονται με Shoot-Off, πρέπει να ταξινομηθούν με σειρά κατάταξης σύμφωνα με τον κανόνα της 'αντίστροφης μέτρησης' "**Count Back**".

## **9.12.4 ΙΣΟΠΑΛΙΕΣ 'ΔΕΣΜΟΙ' ΟΜΑΔΙΚΗΣ ΚΑΤΑΤΑΞΗΣ**

**9.12.4.1** Εάν δύο (2) ή περισσότερες ομάδες έχουν τα ίδια αποτελέσματα, η κατάταξη πρέπει να αποφασιστεί από το συνδυασμένο αποτέλεσμα των μελών των ομάδων στον τελευταίο γύρο, τον επόμενο γύρο μετά τον τελευταίο, κ.λπ. έως ότου 'σπάσουν' οι δεσμοί.

## **9.12.5 ΜΟΝΟΜΑΧΙΕΣ ('SHOOT-OFFS')**

### **9.12.5.1 Πριν από τους Τελικούς**

**9.12.5.1.1** Shoot-Offs πριν από τους Τελικούς πρέπει να διεξάγονται με κανονικούς δίσκους.

### **9.12.5.2 Μετά από τους Τελικούς**

**9.12.5.2.1** Shoot-Offs μετά από τους Τελικούς πρέπει να διεξάγονται με δίσκους 'flash' (με χρωματισμένη σκόνη).

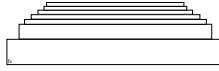

### 9.12.5.3

#### Χρόνοι έναρξης

#### 9.12.5.3.1

Shoot-Offs πριν από τους Τελικούς πρέπει να αρχίζουν μέσα σε ένα μέγιστο χρόνο **τριάντα (30) λεπτών**, αφότου ολοκληρώνεται η κανονική σκόπευση (βλέπε Κανονισμό **9.12.5.4** και **9.12.5.5**).

#### 9.12.5.3.2

Εάν ο χρόνος του Shoot-Off δεν αναγγελθεί εκ των προτέρων, οι μπλεγμένοι σκοπευτές πρέπει να παραμείνουν σε επαφή με το Jury, είτε προσωπικά είτε μέσω των Αρχηγών των Ομάδων, προκειμένου να είναι ΕΤΟΙΜΟΙ για να αγωνιστούν, όταν το Shoot-Off αναγγελθεί.

#### 9.12.5.3.3

Shoot-Offs μετά από τους Τελικούς πρέπει να αρχίσει αμέσως μετά από το τέλος των Τελικών.

#### 9.12.5.4

Οποιοσδήποτε σκοπευτής που δεν είναι στην καθορισμένη του θέση και έτοιμος να αγωνιστεί στον επίσημο καθορισμένο χρόνο έναρξης του Shoot-Off, δεν πρέπει να του επιτραπεί για να συμμετάσχει στο Shoot-Off και θα του δοθεί αυτόματα η χαμηλότερη θέση στο Shoot-Off, χρησιμοποιώντας το αποτέλεσμα του προκριματικού γύρου.

### 9.12.5.5

#### Χρόνος προετοιμασίας του 'Shoot-Off'

#### 9.12.5.5.1

Αφότου ο Referee δώσει το σήμα **'START'**, ή μετά που ο προηγούμενος σκοπευτής πυροβολήσει σε έναν κανονικό δίσκο, ένας σκοπευτής πρέπει να λάβει θέση, να σπλίσσει το όπλο του και να καλέσει το δίσκο, ή το διπλό, μέσα σε είκοσι **(20) δευτερόλεπτα**.

#### 9.12.5.5.2

Σε περίπτωση μη συμμόρφωσης με αυτό το χρονικό όριο οι ποινές του Κανονισμού **9.13.3.4.1.2** θα εφαρμοστούν.

### 9.12.6

#### ΔΙΑΔΙΚΑΣΙΑ SHOOT-OFF για TRAP

#### 9.12.6.1

Όλοι οι σκοπευτές που συμμετέχουν στο Shoot-Off, διαδοχικά, ο ένας πίσω από άλλο, αρχίζοντας από τον βαθύρα 1, θα πυροβολήσουν σε έναν κανονικό δίσκο με την σειρά που θα αποφασιστεί με κλήρωση, από το Jury.

#### 9.12.6.2

**Σημείωση ασφάλειας:** Κανένας σκοπευτής δεν πρέπει να τοποθετήσει φυσίγγιο, σε οποιοδήποτε μέρος του όπλου, έως ότου σταθεί μέσα στο βαθύρα και προετοιμαστεί να πυροβολήσει.

#### 9.12.6.3

Ο πρώτος σκοπευτής πρέπει πάντα να βλέπει τον δίσκο που θα πυροβοληθεί σε κάθε βαθύρα, προτού να πυροβολήσει. Ο κάθε σκοπευτής που συμμετέχει στο Shoot-Off, πρέπει να λάβει ένα δίσκο από την ίδια μηχανή.

#### 9.12.6.4

Αφότου, ο Referee, δηλώσει **"START"**, ο πρώτος σκοπευτής πρέπει να γεμίσει το όπλο του με μόνο ένα (1) φυσίγγιο και να πυροβολήσει τον δίσκο. Πρέπει έπειτα να αφήσει το βαθύρα και να πάει να σταθεί **τουλάχιστο ένα (1) μέτρο αμέσως πίσω από** το επόμενο βαθύρα. Οι υπόλοιποι σκοπευτές που πρέπει να πυροβολήσουν ακόμα σε εκείνο το βαθύρα, πρέπει έπειτα να σταθούν σε μια γραμμή πίσω από τον πρώτο σκοπευτή.

#### 9.12.6.4.1

Όλοι οι σκοπευτές που παραμένουν στο Shoot-Off, πρέπει διαδοχικά να κάνουν το ίδιο.

#### 9.12.6.4.2

Ο πρώτος σκοπευτής δεν πρέπει να κινηθεί προς ένα βαθύρα, έως ότου ο Referee δώσει την εντολή **"START"**.

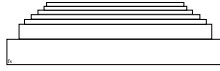

- 9.12.6.5** Εάν ένας σκοπευτής γεμίσει το όπλο του με δύο (2) φυσίγγια και 'ρίξει' δεύτερη τουφεκιά, ο δίσκος πρέπει να δηλωθεί **"LOST"**, ανεξάρτητα αν είχε 'σπάσει' από τον έναν ή τον άλλο πυροβολισμό.
- 9.12.6.6** Ο σκοπευτής(ες) που 'χάνει(ουν)' το δίσκο του(ς) στον αντίστοιχο βαθύρα, είναι ο ηττημένος(ι) και πρέπει να αποσυρθεί(ούν).
- 9.12.6.7** Όλοι εκείνοι που παραμένουν πρέπει να κινηθούν προς τον επόμενο βαθύρα και να συνεχίσουν, έως ότου 'σπάσουν' όλοι οι δεσμοί.
- 9.12.7** **ΔΙΑΔΙΚΑΣΙΑ SHOOT-OFF για AUTOMATIC TRAP**
- 9.12.7.1** Όλοι οι σκοπευτές που συμμετέχουν στο Shoot-Off, διαδοχικά, ο ένας πίσω από τον άλλο, αρχίζοντας από τον βαθύρα 1, θα πυροβολήσουν σε έναν κανονικό δίσκο με την σειρά που θα αποφασιστεί με κλήρωση, από το Jury.
- 9.12.7.2** **Σημείωση ασφάλειας:** Κανένας σκοπευτής δεν πρέπει να τοποθετήσει φυσίγγιο, σε οποιοδήποτε μέρος του όπλου, έως ότου σταθεί μέσα στο βαθύρα και προετοιμαστεί να πυροβολήσει.
- 9.12.7.3** Ο πρώτος σκοπευτής πρέπει πάντα να βλέπει τον δίσκο που θα πυροβοληθεί σε κάθε βαθύρα, προτού να πυροβολήσει. Ο κάθε σκοπευτής που συμμετέχει στο Shoot-Off, πρέπει να λάβει ένα δίσκο από την ίδια μηχανή.
- 9.12.7.4** Αφότου, ο Referee, δηλώσει **"START"**, ο πρώτος σκοπευτής πρέπει να γεμίσει το όπλο του με μόνο ένα (1) φυσίγγιο και να πυροβολήσει τον δίσκο. Πρέπει έπειτα να αφήσει το βαθύρα και να πάει να σταθεί **τουλάχιστο ένα (1) μέτρο αμέσως πίσω από** τον επόμενο βαθύρα. Οι υπόλοιποι σκοπευτές που πρέπει να πυροβολήσουν ακόμα σε εκείνο το βαθύρα, πρέπει έπειτα να σταθούν σε μια γραμμή πίσω από τον πρώτο σκοπευτή.
- 9.12.7.4.1** Όλοι οι σκοπευτές που παραμένουν στο Shoot-Off, πρέπει διαδοχικά να κάνουν το ίδιο.
- 9.12.7.4.2** Ο πρώτος σκοπευτής δεν πρέπει να κινηθεί προς ένα βαθύρα, έως ότου ο Referee δώσει την εντολή **"START"**.
- 9.12.7.5** Εάν ένας σκοπευτής γεμίσει το όπλο του με δύο (2) φυσίγγια και 'ρίξει' δεύτερη τουφεκιά, ο δίσκος πρέπει να δηλωθεί **"LOST"**, ανεξάρτητα αν είχε 'σπάσει' από τον ένα ή τον άλλο πυροβολισμό.
- 9.12.7.6** Ο σκοπευτής(ες) που 'χάνουν' το δίσκο τους στον αντίστοιχο βαθύρα, είναι οι ηττημένοι και πρέπει να αποσυρθούν.
- 9.12.7.7** Όλοι εκείνοι που παραμένουν πρέπει να κινηθούν προς τον επόμενο βαθύρα και να συνεχίσουν, έως ότου 'σπάσουν' όλοι οι δεσμοί.
- 9.12.8** **ΔΙΑΔΙΚΑΣΙΑ SHOOT-OFF για DOUBLE TRAP**
- 9.12.8.1** Όλοι οι σκοπευτές που συμμετέχουν στο Shoot-Off, διαδοχικά, ο ένας πίσω από άλλο, αρχίζοντας από τον βαθύρα 1, θα πυροβολήσουν σε έναν κανονικό δίσκο με την σειρά που θα αποφασιστεί με κλήρωση, από το Jury.
- 9.12.8.2** **Σημείωση ασφάλειας:** Κανένας σκοπευτής δεν πρέπει να τοποθετήσει φυσίγγιο, σε οποιοδήποτε μέρος του όπλου, έως ότου σταθεί μέσα στο βαθύρα και προετοιμαστεί να πυροβολήσει.
- 9.12.8.3** Στο βαθύρα 1 μόνο, πρέπει να επιτραπεί στους σκοπευτές, να δουν ένα (1) κανονικό διπλό, πριν ο πρώτος σκοπευτής πυροβολήσει.

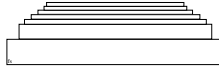

- 9.12.8.4** Αφότου, ο Referee, δηλώσει **"START"**, ο πρώτος σκοπευτής πρέπει να γεμίσει το όπλο του και να πυροβολήσει τους δίσκους. Πρέπει έπειτα να αφήσει το βατήρα και να πάει να σταθεί **τουλάχιστο ένα (1) μέτρο αμέσως πίσω από** τον επόμενο βατήρα. Οι υπόλοιποι σκοπευτές που πρέπει να πυροβολήσουν ακόμα σε εκείνο το βατήρα, πρέπει έπειτα να σταθούν σε μια γραμμή πίσω από τον πρώτο σκοπευτή.
- 9.12.8.4.1** Όλοι οι σκοπευτές που παραμένουν στο Shoot-Off, πρέπει διαδοχικά να κάνουν το ίδιο.
- 9.12.8.4.2** Ο πρώτος σκοπευτής δεν πρέπει να κινηθεί προς ένα βατήρα, έως ότου ο Referee δώσει την εντολή **"START"**.
- 9.12.8.5** Ο σκοπευτής(ες) που 'χάνουν' τον μεγαλύτερο αριθμό δίσκων στον αντίστοιχο βατήρα, είναι οι ηττημένοι και πρέπει να αποσυρθούν.
- 9.12.8.6** Αυτή η διαδικασία θα συνεχιστεί, έως ότου 'σπάσουν' όλοι οι δεσμοί.
- 9.12.9** **ΔΙΑΔΙΚΑΣΙΑ SHOOT-OFF για SKEET**
- 9.12.9.1** Πριν από την έναρξη του Shoot-Off, ο πρώτος σκοπευτής πρέπει να σταθεί **αμέσως πίσω από τον βατήρα 4** και να του επιτραπεί να δει ένα (1) κανονικό διπλό.
- 9.12.9.2** Στη συνέχεια, όλοι οι σκοπευτές που συμμετέχουν στο Shoot-Off, θα πυροβολήσουν διαδοχικά στο βατήρα 4, με τη σειρά που θα αποφασιστεί με κλήρωση από το Jury.
- 9.12.9.2.1** **Σημείωση ασφάλειας:** Κανένας σκοπευτής δεν πρέπει να τοποθετήσει φυσίγγιο, σε οποιοδήποτε μέρος του όπλου, έως ότου σταθεί μέσα στο βατήρα και προετοιμαστεί να πυροβολήσει.
- 9.12.9.3** Αφότου, ο Referee, δηλώσει **"START"**, ο πρώτος σκοπευτής πρέπει να κινηθεί προς το βατήρα, να γεμίσει και πυροβολήσει σε ένα κανονικό διπλό (**υψηλό / χαμηλό**). Πρέπει έπειτα να αφήσει το βατήρα και να πάει πίσω από τους σκοπευτές, που δεν έχουν πυροβολήσει ακόμα.
- 9.12.9.3.1** Όλοι οι σκοπευτές που είναι στο Shoot-Off, πρέπει διαδοχικά να κάνουν το ίδιο.
- 9.12.9.4** Ο σκοπευτής(ες) που 'χάνουν' τον μεγαλύτερο αριθμό δίσκων μετά από κάθε διπλό είναι οι ηττημένοι και πρέπει να αποσυρθούν.
- 9.12.9.5** Όλοι εκείνοι που ακόμα δεν 'έχασαν' πρέπει να παραμείνουν και ο πρώτος σκοπευτής πρέπει έπειτα να κινηθεί προς το βατήρα, να γεμίσει και να πυροβολήσει σε ένα αντίστροφο διπλό (**χαμηλό / υψηλό**). Πρέπει έπειτα να αφήσει το βατήρα και να πάει πίσω από τους σκοπευτές, που δεν έχουν πυροβολήσει ακόμα.
- 9.12.9.5.1** Όλοι οι σκοπευτές που είναι στο Shoot-Off, πρέπει διαδοχικά να κάνουν το ίδιο.
- 9.12.9.6** Εάν οποιοδήποτε δεσμοί παραμένουν, αυτή η διαδικασία βολών σε ένα κανονικό διπλό και αντίστροφο διπλό πρέπει να συνεχιστεί, έως ότου καθοριστούν όλα τα αποτελέσματα.

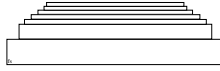

## **9.13.0** **ΠΑΡΑΒΙΑΣΕΙΣ ΚΑΝΟΝΙΣΜΩΝ, ΠΟΙΝΕΣ, ΕΝΣΤΑΣΕΙΣ και ΕΦΕΣΕΙΣ**

### **9.13.1** **Παραβιάσεις Κανονισμών**

**9.13.1.1** Οι Jury, ο Chief Referee και οι Referees, θα αποφασίζουν γενικά επάνω σε τρεις (3) κύριες κατηγορίες καταπάτησης ή παραβίασης των Κανονισμών:

**9.13.1.1.1** "Ανοικτή" - ασυγκάλυπτη

**9.13.1.1.2** "Τεχνική" - δευτερεύουσες παραβιάσεις κανονισμών

**9.13.1.1.3** "Συγκαλυμμένη" - σκόπιμες ή πολύ σοβαρές παραβιάσεις των κανονισμών ή της ασφάλειας.

**9.13.1.2** Οι Jury, πρέπει να είναι υπεύθυνοι για την εξέταση και την απόφαση σχετικά με τον βαθμό ποινής που θα επιβάλλεται, για όλες τις παραβιάσεις που θα καταγγέλλονται, εκτός από εκείνες που δεν επιβάλλονται αυτόματα από μέσα από αυτούς τους Κανονισμούς.

### **9.13.2** **ΚΑΡΤΕΣ "ΠΡΟΕΙΔΟΠΟΙΗΣΗΣ", "ΑΦΑΙΡΕΣΗΣ" ΚΑΙ "ΑΠΟΒΟΛΗΣ" ('WARNING', 'DEDUCTION', 'DISQUALIFICATION')**

**9.13.2.1** Η κάθε κάρτα θα είναι μεγέθους περίπου 70 X 100 χιλιοστά, με την λέξη "Warning", "Deduction" ή "Disqualification" τυπωμένη επάνω σε αυτή.

**9.13.2.2** Όταν οποιοσδήποτε από αυτές τις κάρτες παρουσιάζονται πρέπει να συνοδεύονται από την εντολή "Warning", "Deduction" ή "Disqualification" ανάλογα με την περίπτωση, με έναν τρόπο που δεν αφήνει καμία αμφιβολία στο μυαλό του παραβάτη της έννοιας των μέτρων που λαμβάνονται.

**9.13.2.3** ΔΕΝ είναι απαραίτητο να επιδειχτεί μία κάρτα WARNING πριν την έκδοση οποιασδήποτε κάρτας DEDUCTION ή DISQUALIFICATION.

### **9.13.3** **WARNING (ΚΙΤΡΙΝΗ ΚΑΡΤΑ)**

#### **9.13.3.1** **‘Ανοικτές’ παραβιάσεις**

**9.13.3.1.1** Στην περίπτωση των αρχικών "ανοικτών" παραβιάσεων των Κανονισμών, όπως:

**9.13.3.1.1.1** παρατυπία κανονισμών ένδυσης

**9.13.3.1.1.2** άσκοπη διακοπή των βολών

**9.13.3.1.1.3** συμβουλές προπονητών κατά τη διάρκεια του αγώνα

**9.13.3.1.1.4** αναρμόδια παρείσδυση στην περιοχή του αγώνα

**9.13.3.1.1.5** αντιαθλητική συμπεριφορά

**9.13.3.1.1.6** εσκεμμένη προσπάθεια για να παραβιαστεί το πνεύμα των κανονισμών

**9.13.3.1.1.7** οποιοδήποτε άλλο γεγονός που απαιτεί την έκδοση προειδοποίησης.

**9.13.3.1.2** Μία επίσημη προειδοποίηση WARNING (Yellow Card) που καταγράφεται στην κάρτα των αποτελεσμάτων, από ένα Jury Member, Chief Referee ή Referee, θα δοθεί πρώτα, έτσι ώστε ο σκοπευτής, προπονητής ή αξιωματούχος ομάδας μπορεί να έχει την ευκαιρία να διορθώσει το λάθος.



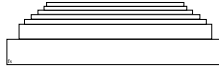

- 9.13.3.2** Εάν ο σκοπευτής δεν διορθώσει το ενδεικνυόμενο λάθος, μέσα στον καθορισμένο χρόνο, θα επιβληθούν ποινές σύμφωνα με τους Κανονισμούς **9.13.4 DEDUCTION** ή **9.13.5 DISQUALIFICATION**.
- 9.13.3.3** Σε επαναλαμβανόμενες παραβιάσεις από ένα προπονητή, ή άλλο αξιωματούχο ομάδων, οι Jury θα απαιτήσουν από τον παραβάτη να εγκαταλείψει την εγγύτητα του πεδίου βολής για το υπόλοιπο του γύρου και ο σκοπευτής μπορεί να τιμωρηθεί σύμφωνα με τους Κανονισμούς **9.13.4 DEDUCTION** ή **9.13.5 DISQUALIFICATION**.
- 9.13.3.4 "Τεχνικές" παραβιάσεις**
- 9.13.3.4.1** Στην περίπτωση αρχικής **"τεχνικής" παραβίασης**, κατά τη διάρκεια ενός γύρου ενός αγώνα συγκεκριμένα:
- 9.13.3.4.1.1** σφάλμα ποδιού
- 9.13.3.4.1.2** υπέρβαση του χρονικού ορίου που επιτρέπεται για τη διεξαγωγή μίας βολής
- 9.13.3.4.1.3** στο Skeet, η θέση ετοιμότητας του σκοπευτή δεν είναι σύμφωνα με τον Κανονισμό **9.17.1**
- 9.13.3.4.1.4** στο Skeet, εκτός στον βατήρα 8, ο σκοπευτής ανοίγει το όπλο μεταξύ των δύο (2) μονών βολών στον ίδιο βατήρα
- 9.13.3.4.1.5** ακολουθώντας ή σημαδεύοντας με το όπλο, σε μία 'αργή' ή 'γρήγορη' απελευθέρωση δίσκου χωρίς πυροβολισμό.
- 9.13.3.4.1.6** Μία επίσημη προειδοποίηση, WARNING (YELLOW CARD), που καταγράφεται στη σχετική κάρτα αποτελεσμάτων, θα παρουσιαστεί σε οποιοδήποτε παραβάτη σκοπευτή, από ένα Referee.
- 9.13.3.4.1.7** Οποιοσδήποτε αφαιρέσεις που γίνονται από ένα Jury Member για οποιοδήποτε δεύτερο ή διαδοχικό περιστατικό σε έναν γύρο, για οποιοδήποτε από τις παραβιάσεις που απαριθμούνται, πρέπει να καταγραφούν στην κάρτα αποτελεσμάτων από τον Referee προτού η κάρτα σταλεί στο Γραφείο Ταξινόμησης. Ο σκοπευτής πρέπει να ενημερωθεί από το Referee για οποιοδήποτε τέτοιες αφαιρέσεις.
- 9.13.4 ΑΦΑΙΡΕΣΕΙΣ (GREEN CARD)**
- 9.13.4.1** Η αφαίρεση δίσκων για άλλες παραβάσεις που επιβάλλονται από μια πλειοψηφία του Jury, πρέπει να γίνει από τον γύρο στον οποίο παρουσιάστηκε η παράβαση.
- 9.13.4.2** Αφαίρεση ενός (1) δίσκου πρέπει να δοθεί σε κάθε περίπτωση για:
- 9.13.4.2.1** παρακώλυση ενός άλλου σκοπευτή με αντιαθλητικό τρόπο
- 9.13.4.2.2** παράλειψη σκοπευτή να είναι παρών, ή να παράσχει ένα κατάλληλο αντικαταστάτη, όταν του ζητηθεί να εκτελέσει καθήκοντα Assistant Referee
- 9.13.4.2.3** εάν όταν καλείται να δώσει μια εξήγηση για ένα γεγονός, ένας σκοπευτής συνειδητά και εσκεμμένα δίνει ψεύτικες πληροφορίες.



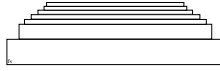

### 9.13.4.3

#### Ασυμπλήρωτος γύρος

##### 9.13.4.3.1

Η αφαίρεση όλων των υπόλοιπων δίσκων σε ένα γύρο, πρέπει να δοθεί από την πλειοψηφία του Jury, στις περιπτώσεις που ένας σκοπευτής εγκαταλείπει το πεδίο βολής χωρίς να ολοκληρώσει τον γύρο και χωρίς την άδεια του Referee.

### 9.13.4.4

#### Απών σκοπευτής

##### 9.13.4.4.1

Εάν ένας σκοπευτής δεν είναι παρών στο πεδίο βολής όταν ελέγχεται το όνομά του με την κάρτα αποτελεσμάτων, ο Referee πρέπει να αναφωνήσει τον αριθμό και το όνομα του σκοπευτή δυνατά, τρεις (3) φορές μέσα σε ένα (1) λεπτό. Εάν ο σκοπευτής δεν εμφανιστεί μέχρι το τέλος εκείνου του λεπτού, ο Referee πρέπει να τον δηλώσει απών **"ABSENT"** μεγαλόφωνα.

### 9.13.4.5

Από τη στιγμή που ο σκοπευτής δηλώνεται απών **"ABSENT"**, δεν πρέπει να του επιτραπεί να προσχωρήσει στην ομάδα και ο αγώνας πρέπει να αρχίσει χωρίς αυτόν.

### 9.13.4.6

#### "Συγκρότηση" γύρου (make up round)

##### 9.13.4.6.1

Ένας σκοπευτής που δηλώνεται απών **"ABSENT"**, πρέπει να παρουσιαστεί στο Chief Referee προτού η ομάδα τελειώσει εκείνο τον γύρο και ζητήσει άδεια να συμπληρώσει το χαμένο γύρο. Παράλειψη να κάνει αυτό, μπορεί να τον οδηγήσει σε αποβολή από τον αγώνα.

##### 9.13.4.6.2

Ο σκοπευτής τότε, θα πάρει άδεια να συμπληρώσει τον χαμένο γύρο, σε έναν χρόνο και σε ένα πεδίο βολής που θα αποφασιστεί από τον Chief Referee, **με αφαίρεση τριών (3) δίσκων** από τον γύρο που θα συμπληρωθεί (αλλά δείτε Κανονισμό 9.13.4.7.1)

### 9.13.4.7

#### Εξαιρετικές περιστάσεις

##### 9.13.4.7.1

Εάν ένας σκοπευτής φθάσει αργά για έναν αγώνα και μπορεί να αποδειχθεί ότι η καθυστέρηση οφειλόταν σε περιστάσεις πέρα από τον έλεγχό του, το Jury πρέπει όποτε είναι δυνατό, να του δώσει την ευκαιρία να συμμετάσχει στον αγώνα, χωρίς να αλλοιωθεί ο γενικός αγωνιστικός προγραμματισμός. Σε αυτήν την περίπτωση ο Chief Referee, θα καθορίσει πότε και που θα αγωνιστεί, χωρίς να του αφαιρεθεί κανένας βαθμός.

### 9.13.5

#### ΑΠΟΒΟΛΗ (RED CARD)

##### 9.13.5.1

Διαγραφή μπορεί να επιβληθεί με μια ομόφωνη ή πλειοψηφική απόφαση του Jury.

##### 9.13.5.2

Αποβολή ενός σκοπευτή, (ή η απαγόρευση πρόσβασης ενός αξιωματούχου ή ενός προπονητή ομάδας από τα πεδία βολής) μπορεί να δοθεί για:

##### 9.13.5.2.1

σοβαρές παραβιάσεις της ασφάλειας και παραβιάσεις των κανόνων ασφάλειας

##### 9.13.5.2.2

χειρισμός ενός όπλου κατά τρόπο επικίνδυνο (οι επαναλαμβανόμενες τυχαίες εκπυρσοκροτήσεις μπορούν να είναι αιτία θεώρησης)

##### 9.13.5.2.3

ο χειρισμός ενός οπλισμένου όπλου μετά που δίδεται μια εντολή **"STOP"**

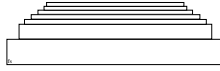

- 9.13.5.2.4 επανάληψη γεγονότων που ήδη έγιναν θέμα προειδοποίησης ή αφαίρεσης
- 9.13.5.2.5 σκόπιμη χρήση φυσιγγίων που δεν είναι σύμφωνα με τους κανόνες της ISSF, για να ληφθεί κάποιο πλεονέκτημα
- 9.13.5.2.6 σκόπιμη κακοποίηση οποιουδήποτε αξιωματούχου μίας ομάδας ή αξιωματούχου των πεδίων βολής
- 9.13.5.2.7 συνεχής άρνηση από ένα σκοπευτή, να εκτελέσει καθήκοντα Assistant Referee
- 9.13.5.2.8 σκόπιμη παράλειψη να συμπληρώσει ένα προηγούμενο 'χαμένο' γύρο
- 9.13.5.2.9 συνειδητά και εσκεμμένα δίνει ψεύτικες πληροφορίες, σε μια σκόπιμη προσπάθεια να κρύψει τα γεγονότα σε σοβαρές περιπτώσεις
- 9.13.5.2.10 περιπτώσεις όπου οι παραβιάσεις κρύβονται σκόπιμα.

### **9.13.6.3 ΑΠΟΒΟΛΗ ΚΑΤΑ ΤΟΥΣ ΤΕΛΙΚΟΥΣ**

- 9.13.6.3.1 Εάν σκοπευτής που αποκλείεται για οποιοδήποτε λόγο κατά τη διάρκεια ενός Τελικού, θα ταξινομηθεί στην τελευταία θέση των συμμετασχόντων φιναλιστών, αλλά θα διατηρήσει το αποτέλεσμα της προκριματικής φάσης, στα δημοσιευμένα αποτελέσματα.

### **9.13.7 ΤΕΚΜΗΡΙΩΣΗ ΕΝΣΤΑΣΕΩΝ**

- 9.13.7.1 Η Οργανωτική Επιτροπή πρέπει να παρέχει τυπωμένα έντυπα, για την υποβολή των γραπτών ενστάσεων και εφέσεων.
- 9.13.7.2 Αντίγραφα όλων των αποφάσεων σε απάντηση των γραπτών ενστάσεων και εφέσεων, πρέπει να διαβιβαστούν από την Οργανωτική Επιτροπή ή το Technical Delegate(s), στο Γενικό Γραμματέα της ISSF, μαζί με τη Τελική Έκθεση και τους καταλόγους αποτελεσμάτων για σκοπούς αναθεώρησης από το ISSF Technical Committee.

### **9.13.7.3 ΠΑΡΑΒΟΛΑ ΕΝΣΤΑΣΕΩΝ**

- 9.13.7.3.1 Ενστάσεις US\$ 25,00 ή το τοπικό αντίτιμο.
- 9.13.7.3.2 Εφέσεις US\$ 50,00 ή το τοπικό αντίτιμο.
- 9.13.7.3.3 Το παράβολο για το θέμα προς εξέταση, πρέπει να επιστρέφεται εάν η ένσταση / έφεση επικυρώνεται ή θα παρακρατηθεί από την Οργανωτική Επιτροπή εάν απορριφθεί.

### **9.13.8 ΔΙΚΑΙΩΜΑ ΕΝΣΤΑΣΗΣ**

- 9.13.8.1 Οποιοσδήποτε σκοπευτής ή αξιωματούχος ομάδας, έχει το δικαίωμα να διαμαρτυρηθεί σχετικά με μια πτυχή του αγώνα, απόφασης ή ενέργειας, αμέσως και προφορικά σε έναν αξιωματούχο του αγώνα, ένα Range Officer, ένα Referee ή ένα Jury Member. Τέτοιες διαμαρτυρίες μπορούν να υποβληθούν στα ακόλουθα θέματα:
  - 9.13.8.1.1 ότι οι Κανονισμοί και Κανόνες της ISSF Regulations έχουν παραβιαστεί
  - 9.13.8.1.2 ότι το πρόγραμμα των αγώνων δεν ακολουθήθηκε
  - 9.13.8.1.3 διαφωνία με μια απόφαση ή μια ενέργεια οποιουδήποτε αξιωματούχου του αγώνα ή Jury Member (εκτός από το ότι, μόνο ένας ενδιαφερόμενος σκοπευτής μπορεί να αμφισβητήσει μια απόφαση του Referee σχετικά με ένα δίσκο "HIT" ή "LOST" στον οποίο έχει πυροβολήσει ο σκοπευτής).

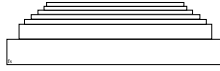

- 9.13.8.1.4** ο σκοπευτής εμποδίστηκε ή ενοχλήθηκε από:
- 9.13.8.1.4.1** ένα άλλο σκοπευτή
- 9.13.8.1.4.2** έναν αξιωματούχο του αγώνα
- 9.13.8.1.4.3** θεατές
- 9.13.8.1.4.4** τα μέσα μαζικής ενημέρωσης
- 9.13.8.1.4.5** άλλα πρόσωπα ή αιτίες.
- 9.13.9** **ΔΙΑΦΩΝΙΑ ΜΕ ΤΗΝ ΑΠΟΦΑΣΗ ΕΝΟΣ ΔΙΑΙΤΗΤΗ (REFEREE)**
- 9.13.9.1** **Ενέργεια από τον σκοπευτή**
- 9.13.9.1.1** Εάν ένας σκοπευτής διαφωνεί με την απόφαση ενός Referee σχετικά με έναν ειδικό δίσκο, πρέπει να αρχίσει αμέσως μια διαμαρτυρία πριν, ο επόμενος σκοπευτής πυροβολήσει, με την ανάταση ενός χεριού και αναφωνώντας **"PROTEST"**.
- 9.13.9.1.2** Ο Referee, πρέπει έπειτα να διακόψει προσωρινά τον αγώνα και μετά που θα ακούσει τις απόψεις των Assistant Referees, να λάβει την απόφασή του.
- 9.13.9.2** **Ενέργεια από ένα αξιωματούχο ομάδας**
- 9.13.9.2.1** Εάν ένας αξιωματούχος ομάδας δεν είναι ικανοποιημένος με την τελική απόφαση του Referee, εκτός από **"HIT"**, **"LOST"** ή **IRREGULAR** δίσκο, δεν πρέπει να καθυστερήσει τον αγώνα, αλλά πρέπει να προσελκύσει την προσοχή του Referee, ο οποίος θα σημειώσει στην κάρτα αποτελεσμάτων ότι ο σκοπευτής συνεχίζει υπό διαμαρτυρία.
- 9.13.9.2.2** Η ένσταση πρέπει να επιλυθεί από το Jury.
- 9.13.10** **ΕΝΕΡΓΕΙΑ ΠΟΥ ΠΡΕΠΕΙ ΝΑ ΛΗΦΘΕΙ ΑΠΟ ΕΝΑ ΑΞΙΩΜΑΤΟΥΧΟ ΑΓΩΝΑ ΟΤΑΝ ΛΑΒΕΙ ΜΙΑ ΕΝΣΤΑΣΗ**
- 9.13.10.1** Οι αξιωματούχοι του αγώνα, Referees, Range Officers και Jury Members πρέπει να εξετάσουν τις προφορικές ενστάσεις αμέσως. Μπορούν να προβούν σε άμεσες ενέργειες για να διορθώσουν την κατάσταση ή να αναφέρουν την ένσταση στην ολομέλεια του Jury για απόφαση. Σε τέτοιες περιπτώσεις, ένα Range Officer, Referee ή Jury Member μπορούν εάν είναι απαραίτητο, να σταματήσουν τον αγώνα προσωρινά.
- 9.13.11** **ΕΝΣΤΑΣΕΙΣ ΠΡΟΣ ΤΟ JURY**
- 9.13.11.1** Ενστάσεις προς το Jury μπορούν να γίνουν προφορικά ή εγγράφως. Οι γραπτές ενστάσεις πρέπει να συνοδεύονται από το σωστό παράβολο πληρωτέο σύμφωνα με τους Κανονισμούς **9.13.7.3.1 - 9.13.7.3.3**.
- 9.13.11.2** Οποιοσδήποτε σκοπευτής ή αξιωματούχος ομάδας, που δεν συμφωνεί με την ενέργεια ή την απόφαση που λήφθηκε σχετικά με μια προφορική ένσταση, μπορεί να διαμαρτυρηθεί εγγράφως στο Jury.
- 9.13.11.3** Οποιοσδήποτε σκοπευτής ή αξιωματούχος ομάδας, έχει επίσης το δικαίωμα να υποβάλει μια γραπτή ένσταση χωρίς να κάμει προφορική διαμαρτυρία.

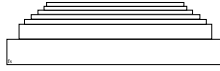

- 9.13.11.4** Όλες οι ενστάσεις πρέπει να υποβληθούν το αργότερο σε διάστημα τριάντα (30) λεπτών μετά από τη συμπλήρωση του γύρου, στον οποίο το εν λόγω γεγονός εμφανίστηκε.
- 9.13.11.5** Η Οργανωτική Επιτροπή πρέπει να παρέχει **τυπωμένα έντυπα** για την υποβολή των γραπτών ενστάσεων (αντίγραφα παραρτήματος "P" του άρθρου 3.12.3.7).
- 9.13.11.6** Οι γραπτές ενστάσεις πρέπει να αποφασίζονται από την **πλειοψηφία του Jury**.

### **9.13.12 Εφέσεις**

Σε περίπτωση **διαφωνίας με μια απόφαση του Jury**, το θέμα μπορεί να εφεσιβληθεί στο Jury of Appeal. Τέτοιες εφέσεις πρέπει να υποβληθούν εγγράφως από τον Αρχηγό της Ομάδας ή έναν αντιπρόσωπο το αργότερο σε μια (1) ώρα αφότου αναγγέλθηκε η απόφαση του Jury. Σε ειδικές περιπτώσεις, ο χρόνος για την υποβολή των εφέσεων μπορεί να παραταθεί μέχρι και 24 ώρες με την απόφαση του Jury of Appeal. Τέτοια απόφαση μπορεί να αναβάλει την τελετή απονομής των μεταλλίων για το ειδικό άθλημα όπου καταχωρήθηκε έφεση.

- 9.13.12.1** Η απόφαση του Jury of Appeal είναι τελική. Η ποινή μπορεί να μειωθεί ή να αυξηθεί.

### **9.14. ΚΑΝΟΝΙΣΜΟΙ TRAP**

#### **9.14.1 ΔΙΕΞΑΓΩΓΗ ΕΝΟΣ ΓΥΡΟΥ TRAP**

- 9.14.1.1** Τα μέλη των ομάδων με επαρκή πυρομαχικά και με όλο τον απαραίτητο εξοπλισμό για να ολοκληρώσουν τον γύρο πρέπει, στη σειρά που παρουσιάζονται στην κάρτα αποτελεσμάτων, ο κάθε ένας να καταλάβει ένα βατήρα (βλέπε Κανονισμό **6.3.19.5**).

- 9.14.1.2** Ο έκτος σκοπευτής πρέπει να σταθεί στην προκαθορισμένη θέση πίσω από τον βατήρα 1, έτοιμος να κινηθεί προς τον βατήρα 1, μόλις ο πρώτος σκοπευτής πυροβολήσει σε έναν κανονικό δίσκο και το αποτέλεσμα είναι γνωστό.

- 9.14.1.3** Ο Referee πρέπει να πάρει τον έλεγχο και όταν ολοκληρωθούν όλες οι προκαταρκτικές διαδικασίες (ονόματα, αριθμοί, Assistant Referees, επιθεώρηση των δίσκων, δοκιμαστικές βολές κ.λ.π.) να δώσει την εντολή **"START"**.

#### **9.14.2 ΜΕΘΟΔΟΣ**

- 9.14.2.1** Όταν ο πρώτος σκοπευτής είναι έτοιμος για να πυροβολήσει, πρέπει να σηκώσει το όπλο του στον ώμο και να καλέσει καθαρά **"PULL"**, **"LOS"**, **"GO"**, ή κάποιο άλλο σήμα ή εντολή, μετά από το οποίο ο δίσκος πρέπει να ριχτεί αμέσως (βλέπε Κανονισμό **9.15.2.2**). Όταν το αποτέλεσμα του πυροβολισμού(ων) είναι γνωστό, ο δεύτερος σκοπευτής πρέπει να κάνει το ίδιο, ακολουθούμενος από τον τρίτο σκοπευτή και ούτω καθεξής.

- 9.14.2.2** Όταν ένας σκοπευτής καλέσει τον δίσκο πρέπει να απελευθερωθεί αμέσως, επιτρέποντας μόνο για τον χρόνο μίας ανθρώπινης αντίδρασης, για να πιεστεί ένα κουμπί, εάν η απελευθέρωση είναι χειροκίνητη.

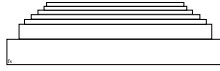

- 9.14.2.3** Δύο (2) πυροβολισμοί μπορούν να ριχτούν σε κάθε δίσκο. Εκτός στον Τελικό γύρο ("Final") και οποιοδήποτε Shoot-Off, πριν και μετά από ένα Τελικό, όπου πρέπει να χρησιμοποιηθεί **μόνο ένα (1) φυσίγγιο** (βλέπε Κανονισμό **9.12.6**).
- 9.14.2.4** Μετά που ο πρώτος σκοπευτής πυροβολήσει σε έναν κανονικό δίσκο πρέπει να προετοιμαστεί για να κινηθεί προς τον βαθύρα 2, μόλις ο επόμενος σκοπευτής στον βαθύρα 2, πυροβολήσει σε έναν κανονικό δίσκο. Οι άλλοι σκοπευτές της ομάδας πρέπει, από τους βαθύρες τους, να πράξουν το ίδιο εκ περιτροπής από τα αριστερά στα δεξιά.
- 9.14.2.4.1** Η όλη διαδικασία πρέπει να συνεχιστεί έως ότου, ο κάθε ένας από τους σκοπευτές έχει πυροβολήσει σε 25 δίσκους.
- 9.14.2.5** Αφότου αρχίσει ο γύρος, ένας σκοπευτής μπορεί να κλείσει το όπλο του, μόνο αφού ο προηγούμενος σκοπευτής έχει ολοκληρώσει τη σειρά του.
- 9.14.2.6** Ένας σκοπευτής ο οποίος έχει πυροβολήσει, δεν πρέπει να αφήσει το βαθύρα προτού ο σκοπευτής στα δεξιά του πυροβολήσει σε έναν κανονικό δίσκο και το αποτέλεσμα έχει καταγραφεί, εκτός όταν ο σκοπευτής έχει ολοκληρώσει την βολή του στον βαθύρα 5. Σε αυτήν την περίπτωση, πρέπει να προχωρήσει αμέσως στον βαθύρα 1 (6) και να είναι προσεκτικός για να μην ενοχλήσει τους σκοπευτές που είναι στη γραμμή καθώς περνά από δίπλα τους (βλέπε Κανονισμούς **9.13.4 DEDUCTION** ή **9.13.5 DISQUALIFICATION** ).
- 9.14.2.7** Όλα τα όπλα πρέπει να μεταφέρονται 'ανοικτά' κατά κίνηση μεταξύ των βαθύρων 1 και 5, και πρέπει να είναι 'ανοικτά' και κενά κατά την κίνηση από τον βαθύρα 5 προς τον βαθύρα 1 (6) (βλέπε Κανονισμό **9.13.5.2.1 DISQUALIFICATION**).
- 9.14.2.8** Κανένας σκοπευτής που έχει πυροβολήσει σε ένα βαθύρα, δεν μπορεί να προχωρήσει προς τον επόμενο βαθύρα με τέτοιο τρόπο ώστε να παρενοχλήσει έναν άλλο σκοπευτή ή αξιωματούχο του αγώνα.
- 9.14.2.9** Στην συμπλήρωση του γύρου, όλοι οι σκοπευτές στην ομάδα πρέπει να παραμείνουν στους βαθύρες τους έως ότου, ο τελευταίος σκοπευτής ολοκληρώσει τη σειρά του. Πρέπει μετά ο κάθε ένας να υπογράψει την κάρτα αποτελεσμάτων πριν αφήσει το πεδίο βολής.
- 9.14.3** **ΧΡΟΝΙΚΟ ΟΡΙΟ**
- 9.14.3.1** Ένας σκοπευτής πρέπει να πάρει θέση, να κλείσει το όπλο και να καλέσει το δίσκο μέσα σε **δέκα (10) δευτερόλεπτα** αφότου ο προηγούμενος σκοπευτής έχει πυροβολήσει σε έναν κανονικό δίσκο και το αποτέλεσμα έχει καταγραφεί ή μετά που ο Referee δώσει το σήμα **START**.
- 9.14.3.1.1** Σε περίπτωση μη συμμόρφωσης με αυτό το χρονικό όριο, οι ποινές που προνοούνται από τον Κανονισμό **9.13.3.4** θα εφαρμοστούν.
- 9.14.3.2** **Διακοπή**
- 9.14.3.2.1** Εάν ένας γύρος διακοπεί για περισσότερο **από πέντε (5) λεπτά** λόγω μιας τεχνικής δυσλειτουργίας που δεν είναι το φταίξιμο του σκοπευτή, προτού ο αγώνας ξαναρχίσει, πρέπει να επιτραπεί στην ομάδα να δει έναν (1) κανονικό δίσκο από την κάθε μηχανή, από την ομάδα των μηχανών όπου συνέβηκε η διακοπή.

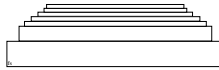

## 9.14.4 ΑΠΟΣΤΑΣΕΙΣ, ΓΩΝΙΕΣ ΚΑΙ ΚΛΗΣΕΙΣ ΔΙΣΚΩΝ

### 9.14.4.1 Πίνακες Ρυθμίσεων Trap (Σιέμματα)

#### 9.14.4.1.1

Η κάθε μηχανή πρέπει να ρυθμιστεί πριν από την έναρξη του αγώνα της κάθε ημέρας σύμφωνα με ένα (1) από τα σιέμματα των Πινάκων I – IX, μετά από κλήρωση που γίνεται υπό την επίβλεψη του Technical Delegate και του Jury.

## 9.14.5 ΠΡΟΤΕΙΝΟΜΕΝΕΣ ΕΙΔΙΚΕΣ ΡΥΘΜΙΣΕΙΣ ΓΙΑ ΤΟ ΑΘΛΗΜΑ TRAP

### 9.14.5.1 ΑΓΩΝΑΣ ΔΥΟ (2) ΗΜΕΡΩΝ (75 + 50)

	1 <sup>η</sup> ΗΜΕΡΑ	2 <sup>η</sup> ΗΜΕΡΑ
	75 Δίσκοι	50 Δίσκοι
3 Πεδία βολής	3 σιέμματα (διαφορετικό σιέμμα για το κάθε πεδίο βολής)	Διαφορετικό – αλλά το ίδιο σιέμμα για όλα τα πεδία βολής
4 Πεδία βολής	ίδιο σιέμμα για όλα τα πεδία βολής	Διαφορετικό – αλλά ίδιο σιέμμα για τα πεδία βολής 1 και 3 και νέο διαφορετικό – αλλά ίδιο σιέμμα για τα πεδία βολής 2 και 4

#### 9.14.5.1.1 ή ΑΓΩΝΑΣ ΔΥΟ (2) ΗΜΕΡΩΝ (50 + 75)

	1 <sup>η</sup> ΗΜΕΡΑ	2 <sup>η</sup> ΗΜΕΡΑ
	50 Δίσκοι	75 Δίσκοι
3 Πεδία βολής	ίδιο σιέμμα για όλα τα πεδία βολής	3 διαφορετικά σιέμματα (διαφορετικό σιέμμα για το κάθε πεδίο βολής)
4 Πεδία βολής	ίδιο σιέμμα για τα πεδία βολής 1 και 3 και νέο διαφορετικό – αλλά ίδιο σιέμμα για τα πεδία βολής 2 και 4	Διαφορετικό – αλλά ίδιο σιέμμα για όλα τα πεδία βολής

### 9.14.5.2 ΑΓΩΝΑΣ ΤΡΙΩΝ (3) ΗΜΕΡΩΝ (50 + 50 + 25)

	1 <sup>η</sup> ΗΜΕΡΑ	2 <sup>η</sup> ΗΜΕΡΑ	3 <sup>η</sup> ΗΜΕΡΑ
	50 Δίσκοι	50 Δίσκοι	25 Δίσκοι
3 Πεδία βολής	ίδιο σιέμμα για όλα τα πεδία βολής	3 διαφορετικά σιέμματα (διαφορετικό σιέμμα για το κάθε πεδίο βολής)	
4 Πεδία βολής	4 σιέμματα (διαφορετικό σιέμμα για το κάθε πεδίο βολής)		Διαφορετικό – αλλά ίδιο σιέμμα για όλα τα πεδία βολής

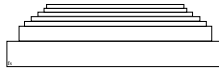

### 9.14.5.2.1

#### ή ΑΓΩΝΑΣ ΤΡΙΩΝ (3) ΗΜΕΡΩΝ (50+ 25 + 50)

	1 <sup>η</sup> ΗΜΕΡΑ	2 <sup>η</sup> ΗΜΕΡΑ	3 <sup>η</sup> ΗΜΕΡΑ
	50 Δίσκοι	25 Δίσκοι	50 Δίσκοι
<b>3</b> Πεδία βολής	3 σιέμματα (διαφορετικό σιέμμα για το κάθε πεδίο βολής)		Διαφορετικό – αλλά ίδιο σιέμμα για όλα τα πεδία βολής
<b>4</b> Πεδία βολής	ίδιο σιέμμα για τα πεδία βολής 1 και 3 και νέο διαφορετικό – αλλά ίδιο σιέμμα για τα πεδία βολής 2 και 4	Διαφορετικό – αλλά ίδιο σιέμμα για όλα τα πεδία βολής	Διαφορετικό – αλλά ίδιο σιέμμα για τα πεδία βολής 1 και 3 και νέο διαφορετικό – αλλά ίδιο σιέμμα για τα πεδία βολής 2 και 4

### 9.14.5.2.2

#### ή ΑΓΩΝΑΣ ΤΡΙΩΝ (3) ΗΜΕΡΩΝ (25 + 50+ 50)

	1 <sup>η</sup> ΗΜΕΡΑ	2 <sup>η</sup> ΗΜΕΡΑ	3 <sup>η</sup> ΗΜΕΡΑ
	25 Δίσκοι	50 Δίσκοι	50 Δίσκοι
<b>3</b> Πεδία βολής	3 σιέμματα (διαφορετικό σιέμμα για το κάθε πεδίο βολής)	Διαφορετικό – αλλά ίδιο σιέμμα για όλα τα πεδία βολής	Διαφορετικό – αλλά ίδιο σιέμμα για όλα τα πεδία βολής
<b>4</b> Πεδία βολής	ίδιο σιέμμα για όλα τα πεδία βολής	Διαφορετικό – αλλά ίδιο σιέμμα για τα πεδία βολής 1 και 3 και νέο διαφορετικό – αλλά ίδιο σιέμμα για τα πεδία βολής 2 και 4	Διαφορετικό – αλλά ίδιο σιέμμα για τα πεδία βολής 1 και 3 και νέο διαφορετικό – αλλά ίδιο σιέμμα για τα πεδία βολής 2 και 4

### 9.14.5.3

#### ΑΓΩΝΑΣ ΔΥΟ (2) ή ΤΡΙΩΝ (3) ΗΜΕΡΩΝ

<b>5</b> Πεδία βολής	5 σιέμματα (διαφορετικό σιέμμα για το κάθε πεδίο βολής)
-------------------------	--

### 9.14.5.3.1

**Σημείωση:** Εάν χρησιμοποιηθούν οι πιο πάνω ειδικές ρυθμίσεις, τότε οι ομάδες πρέπει να διαρρυθμιστούν κατά τέτοιο τρόπο ώστε η κάθε ομάδα, να αγωνιστεί:

#### 9.14.5.3.1.1

σε κάθε πεδίο βολής που θα χρησιμοποιηθεί, ισάριθμες φορές

#### 9.14.5.3.1.2

σε ένα ειδικό σιέμμα, ισάριθμες φορές (βλέπε Κανονισμό 9.6.5)

### 9.14.5.4

Εάν η Οργανωτική Επιτροπή μαζί με το Jury, αποφασίσει ότι ο αγώνας Trap για οποιαδήποτε κατηγορία σκοπευτών (π.χ. Άνδρες, Γυναίκες ή Έφηβοι) πρόκειται να διεξαχθεί σε μόνο σε ένα (1) ξεχωριστό πεδίο βολής, τα σιέμματα πρέπει να αλλάξουν αφότου όλοι οι σκοπευτές αυτών των κατηγοριών ολοκληρώσουν πενήντα (50) δίσκους.

### 9.14.5.5

#### Έλεγχος από το Jury

### 9.14.5.5.1

Το κάθε πεδίο βολής πρέπει να ρυθμιστεί πριν από την έναρξη του αγώνα κάθε ημέρα. Αυτές οι ρυθμίσεις πρέπει να εξεταστούν, να εγκριθούν και να σφραγιστούν από το Jury.



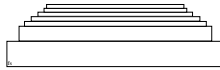

### 9.14.5.6 Όρια δίσκων

9.14.5.6.1 Ο κάθε δίσκος πρέπει να ριχτεί σύμφωνα με τα επιλεγμένα σιέμματα των Πινάκων I – IX και μέσα στα ακόλουθα όρια:

9.14.5.6.1.1 **ύψος στα 10 μ:** 1.5 μ μέχρι 3.5 μ, με μια ανοχή 0,5 μ (δηλαδή το ελάχιστο 1 μ και το μέγιστο 4 μ)

9.14.5.6.1.2 **γωνία:** το μέγιστο 45 βαθμοί, αριστερά ή δεξιά

9.14.5.6.1.3 **απόσταση:** 76 μ +/- 1 μ (όπως μετριέται από την μπροστινή άκρη της στέγης της καταπακτής).

### 9.14.5.7 Διαδικασία ρύθμισης των μηχανών

9.14.5.7.1 Η κάθε μηχανή πρέπει να ρυθμιστεί για να ρίχνει το δίσκο ως εξής:

9.14.5.7.1.1 ρυθμίστε τη γωνία στους μηδέν (0) βαθμούς, ευθυγραμμισμένη θέση προς τα εμπρός

9.14.5.7.1.2 τοποθετείστε το ύψος στο σημείο των 10m, προς τα εμπρός της μπροστινής άκρης της στέγης της καταπακτής

9.14.5.7.1.3 ρυθμίστε την ένταση του ελατηρίου και το ύψος, για να λάβετε την απαραίτητη ανύψωση και απόσταση

9.14.5.7.1.4 τοποθετείστε την απαραίτητη γωνία όπως μετριέται από ένα σημείο επάνω από το κέντρο της κάθε μηχανής, στην κορυφή της στέγης της καταπακτής.

### 9.14.5.8 Δοκιμαστικοί δίσκοι

9.14.5.8.1 Μετά που οι μηχανές θα ρυθμιστούν και θα εγκριθούν από το Jury, πριν από την έναρξη του αγώνα της κάθε ημέρας, ένας (1) δοκιμαστικός δίσκος πρέπει να ριχτεί διαδοχικά από την κάθε μηχανή.

9.14.5.8.2 Οι δοκιμαστικοί δίσκοι μπορούν να παρατηρηθούν από τους σκοπευτές.

9.14.5.9 Απαγορεύεται σε όλους τους σκοπευτές, προπονητές και αξιωματούχους των ομάδων, όπως εισέρχονται στις καταπακτές μετά που το Jury, εξετάσει και εγκρίνει τις ρυθμίσεις των μηχανών.

### 9.14.5.10 Αντικανονική Τροχιά

9.14.5.10.1 Οποιοσδήποτε δίσκος που πετά κατά μήκος μιας πορείας εκτός από αυτήν που προκαθορίζεται στους πίνακες, σε γωνία, ύψος ή απόσταση, πρέπει να θεωρηθεί αντικανονικός.

### 9.14.6 ΔΙΣΚΟΣ ΠΟΥ ΔΕΝ ΕΙΝΑΙ ΑΠΟΔΕΧΤΟΣ (Refused Target)

9.14.6.1 Ένας σκοπευτής μπορεί να αρνηθεί έναν δίσκο εάν:

9.14.6.1.1 ένας δίσκος δεν απελευθερώνεται **αμέσως**, μετά από την κλήση του σκοπευτή (βλέπε Σημείωση)

9.14.6.1.2 ο σκοπευτής παρενοχληθεί οπτικά

9.14.6.1.3 ο Referee συμφωνεί ότι ο δίσκος ήταν αντικανονικός.

9.14.6.1.4 **Σημείωση:** Ακολουθώντας ή σκοπεύοντας με το όπλο, σε έναν δίσκο με "αργή" ή "γρήγορη" απελευθέρωση χωρίς πυροβολισμό δεν επιτρέπεται. Ο Κανονισμός 9.13.3.4.1.5 θα ισχύσει.



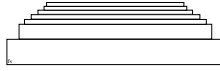

- 9.14.6.2 Διαδικασία που πρέπει να ακολουθηθεί από τον σκοπευτή**
- 9.14.6.2.1** Ο σκοπευτής που αρνείται έναν δίσκο, πρέπει να δείξει αυτό αλλάζοντας τη θέση του, ανοίγοντας το όπλο και ανυψώνοντας ένα χέρι. Ο Referee πρέπει έπειτα να δώσει την απόφασή του.
- 9.14.7 “NO BIRD”**
- 9.14.7.1** Ένας δίσκος “NO BIRD” είναι ένας που δεν ρίχνεται σύμφωνα με αυτούς τους Κανονισμούς.
- 9.14.7.2** Η απόφαση για δίσκο “NO BIRD” είναι πάντα η ευθύνη του Referee.
- 9.14.7.3** Ένας δίσκος που δηλώνεται “NO BIRD” από το Referee, πρέπει πάντα να επαναλαμβάνεται από την ίδια μηχανή (είτε ‘σπάσει’ είτε όχι). Εντούτοις, ο σκοπευτής δεν μπορεί να τον αρνηθεί, έστω κι αν θεωρεί ότι ρίχτηκε από μια άλλη μηχανή στην ίδια ομάδα.
- 9.14.7.4** Ένας Referee πρέπει να προσπαθήσει να καλέσει “NO BIRD” πριν πυροβολήσει ο σκοπευτής. Εντούτοις, εάν ο Referee καλέσει “NO BIRD” ενώ πυροβολεί ή αμέσως μετά που θα πυροβολήσει ο σκοπευτής, η απόφαση του Referee πρέπει να ισχύσει και ο δίσκος πρέπει να επαναληφθεί ανεξάρτητα αν ο δίσκος ήταν “HIT” ή όχι.
- 9.14.7.5 Ένας δίσκος πρέπει να δηλωθεί “NO BIRD” ΑΚΟΜΑ ΚΑΙ ΑΝ Ο ΣΚΟΠΕΥΤΗΣ ΕΧΕΙ ΠΥΡΟΒΟΛΗΣΕΙ όταν:**
- 9.14.7.5.1** εμφανίζεται ένας “σπασμένος” ή αντικανονικός δίσκος
- 9.14.7.5.2** ρίχνεται ένας δίσκος που είναι ευδιάκριτα διαφορετικού χρώματος από αυτούς που χρησιμοποιούνται στον αγώνα ή στην επίσημη προπόνηση
- 9.14.7.5.3** ρίχνονται δύο (2) δίσκοι
- 9.14.7.5.4** ο δίσκος ρίχνεται από μια μηχανή, μίας άλλης ομάδας
- 9.14.7.5.5** ο σκοπευτής πυροβολεί εκτός σειράς
- 9.14.7.5.6** ένας άλλος σκοπευτής πυροβολεί στον ίδιο δίσκο
- 9.14.7.5.7** ο Referee είναι πεπεισμένος ότι ο σκοπευτής, μετά που κάλεσε τον δίσκο, παρενοχλήθηκε ορατά από κάποια εξωτερική αιτία
- 9.14.7.5.8** ο Referee εντοπίζει σε ένα γύρο, μια αρχική παραβίαση της θέσης των ποδιών του σκοπευτή (βλέπε Κανονισμό **9.13.3.4.1.1**)
- 9.14.7.5.9** ο Referee εντοπίζει μια αρχική παραβίαση του χρονικού ορίου (βλέπε Κανονισμό **9.13.3.4.1.2**)
- 9.14.7.5.10** ο Referee, για οποιοδήποτε λόγο, δεν μπορεί να αποφασίσει εάν ο δίσκος ήταν “HIT” ή όχι. (Σε τέτοιες περιπτώσεις ο Referee πρέπει πάντα να συμβουλευθεί το Assistant Referees πριν αναγγέλλει την απόφασή του)
- 9.14.7.5.11** το όπλο εκπυρσοκροτεί ακούσια προτού ο σκοπευτής καλέσει τον δίσκο (εντούτοις, εάν ο σκοπευτής πυροβολήσει τον δίσκο με τη δεύτερη τουφεκιά, το αποτέλεσμα πρέπει να μετρήσει)

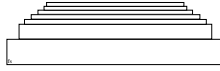

- 9.14.7.5.12 η πρώτη τουφεκιά είναι **άστοχη** και η δεύτερη τουφεκιά του σκοπευτή παθαίνει αφλογιστία λόγω μιας επιτρεπόμενης δυσλειτουργίας, είτε του όπλου είτε του φυσιγγίου. Σε αυτήν την περίπτωση, ο δίσκος πρέπει να επαναληφθεί και η πρώτη τουφεκιά να αστοχήσει και να 'κτυπηθεί' με τη δεύτερη τουφεκιά. Εάν, ο δίσκος σπάσει με την πρώτη τουφεκιά, τότε πρέπει να καταγραφεί ως 'χαμένος' **"LOST"**.
- 9.14.7.6 **Ένας δίσκος πρέπει να δηλωθεί "NO BIRD" ΕΦΟΣΟΝ Ο ΣΚΟΠΕΥΤΗΣ ΔΕΝ ΕΧΕΙ ΠΥΡΟΒΟΛΗΣΕΙ όταν:**
- 9.14.7.6.1 ένας δίσκος ρίχνεται πριν από την κλήση του σκοπευτή
- 9.14.7.6.2 ένας δίσκος δεν απελευθερώνεται αμέσως μετά από την κλήση του σκοπευτή (βλέπε Σημείωση)
- 9.14.7.6.3 η τροχιά ενός δίσκου είναι αντικανονική (βλέπε Σημείωση)
- 9.14.7.6.4 υπάρχει μια επιτρεπόμενη δυσλειτουργία του όπλου ή του φυσιγγίου
- 9.14.7.6.5 η πρώτη τουφεκιά του σκοπευτή παθαίνει αφλογιστία λόγω μιας δυσλειτουργίας είτε του όπλου είτε του φυσιγγίου και δεν πυροβολεί τη δεύτερη τουφεκιά. Εάν η δεύτερη τουφεκιά πυροβοληθεί, το αποτέλεσμα εκείνης της τουφεκιάς πρέπει να μετρήσει.
- 9.14.7.6.6 **Σημείωση:** Εκτός αν ο Referee καλέσει **"NO BIRD"** πριν, την στιγμή, ή αμέσως μετά, που θα πυροβολήσει ο σκοπευτής, καμία αξίωση για ένα αντικανονικό δίσκο πρέπει να επιτραπεί εάν ο δίσκος έχει πυροβοληθεί και η αξίωση βασίζεται απλώς σε μία υποτιθέμενη "ΓΡΗΓΟΡΗ" ή "ΑΡΓΗ" απελευθέρωση ή μια απόκλιση από την προκαθορισμένη γραμμή πτήσης του δίσκου. Διαφορετικά εάν ο σκοπευτής πυροβολήσει τότε το αποτέλεσμα πρέπει να καταγραφεί.
- 9.14.8 **ΤΑΥΤΟΧΡΟΝΗ ΕΚΠΥΡΣΟΚΡΟΤΗΣΗ**
- 9.14.8.1 **Δεν πρέπει** να δηλωθεί **"NO BIRD"** όταν και οι δύο (2) τουφεκίες εκπυρσοκροτούν ταυτόχρονα.
- 9.14.8.2 Ο δίσκος επάνω στον οποίο η ταυτόχρονη εκπυρσοκρότηση παρουσιάστηκε πρέπει να μετρήσει ως **"LOST"** ή **"HIT"** σύμφωνα με το αποτέλεσμα.
- 9.14.8.3 Εάν μετά από μια ταυτόχρονη εκπυρσοκρότηση ο Referee συμφωνεί με τον σκοπευτή ότι το όπλο χρειάζεται επισκευή, τότε μπορούν να γίνουν ενέργειες βάσει των Κανονισμών **9.8.6.1.** ή **9.8.6.2.**
- 9.14.9 **ΧΑΜΕΝΟΣ ΔΙΣΚΟΣ ('Lost' target)**
- 9.14.9.1 Ένας δίσκος πρέπει να δηλωθεί **"LOST"** όταν:
- 9.14.9.1.1 δεν είναι **"HIT"** (βλέπε Κανονισμό **9.10.4**) κατά τη διάρκεια της πτήσης του
- 9.14.9.1.2 μόνο "σκονίζεται" και κανένα ορατό κομμάτι δεν 'σπάει' από αυτόν
- 9.14.9.1.3 ο σκοπευτής, για κανέναν επιτρεπόμενο λόγο, δεν πυροβολεί σε έναν κανονικό δίσκο που έχει καλέσει
- 9.14.9.1.4 μετά από μια δυσλειτουργία του όπλου ή του φυσιγγίου, ο σκοπευτής ανοίγει το όπλο ή αγγίζει την ασφάλεια, προτού ο Referee επιθεωρήσει το όπλο
- 9.14.9.1.5 ο σκοπευτής υφίσταται μια τρίτη ή άλλη μετέπειτα δυσλειτουργία του όπλου ή του φυσιγγίου στον ίδιο γύρο

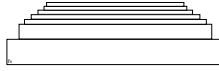

- 9.14.9.1.6** ο πρώτος πυροβολισμός είναι άστοχος και ο σκοπευτής αποτυγχάνει να πυροβολήσει τη δεύτερη τουφεκιά, επειδή ξέχασε να τοποθετήσει ένα δεύτερο φυσίγγιο στο όπλο, να απελευθερώσει την ασφάλεια του γεμιστήρα ενός ημιαυτόματου όπλου, ή επειδή η ασφάλεια έχει γλιστρήσει στη θέση 'ασφαλείας' από το λάκτισμα του πρώτου πυροβολισμού
- 9.14.9.1.7** ο σκοπευτής δεν είναι ικανός να πυροβολήσει το όπλο του επειδή δεν έχει απελευθερώσει την ασφάλεια ή έχει ξεχάσει να το γεμίσει
- 9.14.9.1.8** το χρονικό όριο παραβιάζεται και ο σκοπευτής έχει ήδη προειδοποιηθεί μία φορά στον ίδιο γύρο (βλέπε Κανονισμό **9.13.3.4.1.2**)
- 9.14.9.1.9** η θέση των ποδιών του σκοπευτή είναι λανθασμένη και ο σκοπευτής έχει ήδη προειδοποιηθεί μία φορά στον ίδιο γύρο (βλέπε Κανονισμό **9.13.3.4.1.1.**)
- 9.15.🔴** **ΚΑΝΟΝΙΣΜΟΙ AUTOMATIC TRAP**
- 9.15.1** **ΔΙΕΞΑΓΩΓΗ ΕΝΟΣ ΓΥΡΟΥ AUTOMATIC TRAP**
- 9.15.1.1** Τα μέλη των ομάδων με επαρκή πυρομαχικά και με όλο τον απαραίτητο εξοπλισμό για να ολοκληρώσουν τον γύρο πρέπει, στη σειρά που παρουσιάζονται στη κάρτα αποτελεσμάτων, ο κάθε ένας να καταλάβει έναν βατήρα (βλέπε Κανονισμό **6.3.19.5**).
- 9.15.1.2** Ο έκτος σκοπευτής πρέπει να σταθεί στη προκαθορισμένη θέση πίσω από τον βατήρα 1, έτοιμος να κινηθεί προς τον βατήρα 1, μόλις ο πρώτος σκοπευτής πυροβολήσει σε έναν κανονικό δίσκο και το αποτέλεσμα είναι γνωστό.
- 9.15.1.3** Ο Referee πρέπει να πάρει τον έλεγχο και όταν ολοκληρωθούν όλες οι προκαταρκτικές διαδικασίες (ονόματα, αριθμοί, Assistant Referees, επιθεώρηση των δίσκων, δοκιμαστικές βολές κ.λ.π.) να δώσει την εντολή **"START"**.
- 9.15.2** **ΜΕΘΟΔΟΣ**
- 9.15.2.1** Όταν ο πρώτος σκοπευτής είναι έτοιμος για να πυροβολήσει, πρέπει να σηκώσει το όπλο του στον ώμο και να καλέσει καθαρά **"PULL"**, **"LOS"**, **"GO"**, ή κάποιο άλλο σήμα ή εντολή, μετά από το οποίο ο δίσκος πρέπει να ριχτεί αμέσως (βλέπε Κανονισμό **9.15.2.2**). Όταν το αποτέλεσμα του πυροβολισμού(ων) είναι γνωστό, ο δεύτερος σκοπευτής πρέπει να κάνει το ίδιο, ακολουθούμενος από τον τρίτο σκοπευτή και ούτω καθεξής.
- 9.15.2.2** Όταν ένας σκοπευτής καλέσει τον δίσκο πρέπει να απελευθερωθεί αμέσως, επιτρέποντας μόνο για τον χρόνο μίας ανθρώπινης αντίδρασης, για να πιεστεί ένα κουμπί, εάν η απελευθέρωση είναι χειροκίνητη.
- 9.15.2.3** Δύο (2) πυροβολισμοί μπορούν να ριχτούν σε κάθε δίσκο. Εκτός στον Τελικό γύρο ("Final") και οποιοδήποτε Shoot-Off, πριν και μετά από ένα Τελικό, όπου πρέπει να χρησιμοποιηθεί **μόνο ένα (1) φυσίγγιο** (βλέπε Κανονισμό **9.12.6**).
- 9.15.2.4** Μετά που ο πρώτος σκοπευτής πυροβολήσει σε έναν κανονικό δίσκο πρέπει να προετοιμαστεί για να κινηθεί προς τον βατήρα 2, μόλις ο επόμενος σκοπευτής στον βατήρα 2, πυροβολήσει σε έναν κανονικό δίσκο. Οι άλλοι σκοπευτές της ομάδας πρέπει, από τους βατήρες τους, να πράξουν το ίδιο εκ περιτροπής από τα αριστερά στα δεξιά.

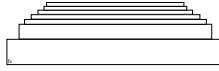

- 9.15.2.4.1** Η όλη διαδικασία πρέπει να συνεχιστεί έως ότου, ο κάθε ένας από τους σκοπευτές έχει πυροβολήσει σε 25 δίσκους.
- 9.15.2.5** Αφότου αρχίσει ο γύρος, ένας σκοπευτής μπορεί να κλείσει το όπλο του, μόνο αφού ο προηγούμενος σκοπευτής έχει ολοκληρώσει τη σειρά του.
- 9.15.2.6** Ένας σκοπευτής ο οποίος έχει πυροβολήσει, δεν πρέπει να αφήσει το βατήρα προτού ο σκοπευτής στα δεξιά του πυροβολήσει σε έναν κανονικό δίσκο και το αποτέλεσμα έχει καταγραφεί, εκτός όταν ο σκοπευτής έχει ολοκληρώσει την βολή του στον βατήρα 5. Σε αυτή την περίπτωση, πρέπει να προχωρήσει αμέσως στον βατήρα 1 (6) και να είναι προσεκτικός για να μην ενοχλήσει τους σκοπευτές που είναι στη γραμμή καθώς περνά από δίπλα τους (βλέπε Κανονισμούς **9.13.4 DEDUCTION** ή **9.13.5 DISQUALIFICATION** ).
- 9.15.2.7** Όλα τα όπλα πρέπει να μεταφέρονται 'ανοικτά' κατά κίνηση μεταξύ των βατήρων 1 και 5, και πρέπει να είναι 'ανοικτά' και κενά κατά την κίνηση από τον βατήρα 5 προς τον βατήρα 1 (6) (βλέπε Κανονισμό **9.13.5.2.1 DISQUALIFICATION**).
- 9.15.2.8** Κανένας σκοπευτής που έχει πυροβολήσει σε ένα βατήρα, δεν μπορεί να προχωρήσει προς τον επόμενο βατήρα με τέτοιο τρόπο ώστε να παρενοχλήσει έναν άλλο σκοπευτή ή αξιωματούχο του αγώνα.
- 9.15.2.9** Στην συμπλήρωση του γύρου, όλοι οι σκοπευτές στην ομάδα πρέπει να παραμείνουν στους βατήρες τους έως ότου, ο τελευταίος σκοπευτής ολοκληρώσει τη σειρά του. Πρέπει μετά ο κάθε ένας να υπογράψει την κάρτα αποτελεσμάτων πριν αφήσει το πεδίο βολής.
- 9.15.3** **ΧΡΟΝΙΚΟ ΟΡΙΟ**
- 9.15.3.1** Ένας σκοπευτής πρέπει να πάρει θέση, να κλείσει το όπλο και να καλέσει το δίσκο μέσα σε **δέκα (10) δευτερόλεπτα** αφότου ο προηγούμενος σκοπευτής έχει πυροβολήσει σε έναν κανονικό δίσκο και το αποτέλεσμα έχει καταγραφεί ή μετά που ο Referee δώσει το σήμα **START**.
- 9.15.3.1.1** Σε περίπτωση μη συμμόρφωσης με αυτό το χρονικό όριο, οι ποινές που προνοούνται από τον Κανονισμό **9.13.3.4** θα εφαρμοστούν.
- 9.15.3.2** **Διακοπή**
- Εάν ένας γύρος διακοπεί για περισσότερο από **πέντε (5) λεπτά** λόγω μιας τεχνικής δυσλειτουργίας που δεν είναι το φταίξιμο του σκοπευτή, προτού ο αγώνας ξαναρχίσει, πρέπει να επιτραπεί στην ομάδα να δει έναν (1) κανονικό δίσκο.
- 9.15.4** **ΑΠΟΣΤΑΣΕΙΣ, ΓΩΝΙΕΣ ΚΑΙ ΚΛΗΣΕΙΣ ΔΙΣΚΩΝ**
- 9.15.4.1** **Έλεγχος από το Jury**
- 9.15.4.1.1** Το κάθε πεδίο βολής πρέπει να ρυθμίζεται πριν από την έναρξη του αγώνα κάθε ημέρα. Αυτές οι ρυθμίσεις πρέπει να εξεταστούν, να εγκριθούν και να σφραγιστούν από το Jury.
- 9.15.4.2** Οι ρυθμίσεις πρέπει να επανελεγχτούν πριν από τον αγώνα της κάθε ημέρας.
- 9.15.4.3** **Διαδικασία ρύθμισης των μηχανών**
- 9.15.4.3.1** Η μηχανή πρέπει να ρυθμιστεί ως εξής:

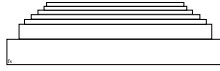

- 9.15.4.3.1.1** ρυθμίστε τη γωνία στους μηδέν (0) βαθμούς, στην ευθυγραμμισμένη θέση προς τα εμπρός
- 9.15.4.3.1.2** ρυθμίστε την ανύψωση της μηχανής για να ρίχνει τον δίσκο σε ύψος 2 μέτρων, στο σημείο των 10m, προς τα εμπρός της μπροστινής άκρης της στέγης της καταπακτής
- 9.15.4.3.1.3** ρυθμίστε την μηχανή για να εξασφαλιστεί η απαιτούμενη απόσταση των 76 μέτρων +/- 1 μέτρο (που μετριέται από την μπροστινή άκρη της καταπακτής) διατηρώντας το ύψος σε 2 μέτρα.
- 9.15.4.3.1.4** τοποθετείστε την σωστή γωνία , τόσο από αριστερά όσο και από δεξιά, 30° ελάχιστο και 45° το μέγιστο και κάθετα όρια, 1.5 μέχρι 3.5 μέτρα (+/- 0.1 μέτρο) (βλέπε Κανονισμό 9.19.1).

#### **9.15.4.4 Δοκιμαστικοί δίσκοι**

- 9.15.4.4.1** Μετά που οι μηχανές θα ρυθμιστούν και θα εγκριθούν από το Jury, πριν από την έναρξη του αγώνα της κάθε ημέρας, ένας (1) δοκιμαστικός δίσκος πρέπει να ριχτεί διαδοχικά από την κάθε μηχανή.
- 9.15.4.4.2** Οι δοκιμαστικοί δίσκοι μπορούν να παρατηρηθούν από τους σκοπευτές.
- 9.15.4.5** Απαγορεύεται σε όλους τους σκοπευτές, προπονητές και αξιωματούχους των ομάδων, όπως εισέρχονται στις καταπακτές μετά που το Jury, εξετάσει και εγκρίνει τις ρυθμίσεις των μηχανών.

#### **9.15.4.6 Αντικανονική Τροχιά**

- 9.15.4.6.1** Οποιοσδήποτε δίσκος που πετά κατά μήκος μιας πορείας εκτός από αυτή που προκαθορίζεται στους πίνακες, σε γωνία, ύψος ή απόσταση, πρέπει να θεωρηθεί αντικανονικός.

#### **9.15.5 ΔΙΣΚΟΣ ΠΟΥ ΔΕΝ ΕΙΝΑΙ ΑΠΟΔΕΧΤΟΣ (Refused Target)**

- 9.15.5.1** Ένας σκοπευτής μπορεί να αρνηθεί έναν δίσκο εάν:
- 9.15.5.1.1** ένας δίσκος δεν απελευθερώνεται **αμέσως**, μετά από την κλήση του σκοπευτή (βλέπε Σημείωση)
- 9.15.5.1.2** ο σκοπευτής παρενοχληθεί οπτικά
- 9.15.5.1.3** ο Referee συμφωνεί ότι ο δίσκος ήταν αντικανονικός.
- 9.15.5.1.4** **Σημείωση:** Ακολουθώντας ή σκοπεύοντας με το όπλο, σε έναν δίσκο με "αργή" ή "γρήγορη" απελευθέρωση χωρίς πυροβολισμό δεν επιτρέπεται. Ο Κανονισμός **9.13.3.4.1.5** θα ισχύσει.

#### **9.15.5.2 Διαδικασία που πρέπει να ακολουθηθεί από τον σκοπευτή**

- 9.15.5.2.1** Ο σκοπευτής που αρνείται έναν δίσκο, πρέπει να δείξει αυτό αλλάζοντας τη θέση του, ανοίγοντας το όπλο και ανυψώνοντας ένα χέρι. Ο Referee πρέπει έπειτα να δώσει την απόφασή του.

#### **9.15.6 “NO BIRD”**

- 9.15.6.1** Ένας δίσκος “**NO BIRD**” είναι ένας που δεν ρίχνεται σύμφωνα με αυτούς τους Κανονισμούς.
- 9.15.6.2** Η απόφαση για δίσκο “**NO BIRD**” είναι πάντα η ευθύνη του Referee.
- 9.15.6.3** Ένας δίσκος που δηλώνεται “**NO BIRD**” από το Referee, πρέπει πάντα να επαναλαμβάνεται από την ίδια μηχανή (είτε ‘σπάσει’ είτε όχι). Εντούτοις, ο σκοπευτής δεν μπορεί να τον αρνηθεί, έστω κι αν θεωρεί ότι ρίχτηκε από μια άλλη μηχανή στην ίδια ομάδα.

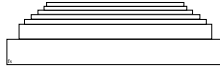

- 9.15.6.4** Ένας Referee πρέπει να προσπαθήσει να καλέσει **“NO BIRD”** πριν πυροβολήσει ο σκοπευτής. Εντούτοις, εάν ο Referee καλέσει **“NO BIRD”** ενώ πυροβολεί ή μετά που θα πυροβολήσει ο σκοπευτής, η απόφαση του Referee πρέπει να ισχύσει και ο δίσκος πρέπει να επαναληφθεί ανεξάρτητα αν ο δίσκος ήταν **“HIT”** ή όχι.
- 9.15.6.5** **Ένας δίσκος πρέπει να δηλωθεί **“NO BIRD”** ΑΚΟΜΑ ΚΑΙ ΑΝ Ο ΣΚΟΠΕΥΤΗΣ ΕΧΕΙ ΠΥΡΟΒΟΛΗΣΕΙ όταν:**
- 9.15.6.5.1** εμφανίζεται ένας "σπασμένος" ή αντικανονικός δίσκος
  - 9.15.6.5.2** ρίχνεται ένας δίσκος που είναι ευδιάκριτα διαφορετικού χρώματος από αυτούς που χρησιμοποιούνται στον αγώνα ή στην επίσημη προπόνηση
  - 9.15.6.5.3** ρίχνονται δύο (2) δίσκοι
  - 9.15.6.5.4** ο σκοπευτής πυροβολεί εκτός σειράς
  - 9.15.6.5.5** ένας άλλος σκοπευτής πυροβολεί στον ίδιο δίσκο
  - 9.15.6.5.6** ο Referee είναι πεπεισμένος ότι ο σκοπευτής, μετά που κάλεσε τον δίσκο, παρενοχλήθηκε ορατά από κάποια εξωτερική αιτία
  - 9.15.6.5.7** ο Referee εντοπίζει σε ένα γύρο, μια αρχική παραβίαση της θέσης των ποδιών του σκοπευτή (βλέπε Κανονισμό **9.13.3.4.1.1**)
  - 9.15.6.5.8** ο Referee εντοπίζει μια αρχική παραβίαση του χρονικού ορίου (βλέπε Κανονισμό **9.13.3.4.1.2**)
  - 9.15.6.5.9** ο Referee, για οποιοδήποτε λόγο, δεν μπορεί να αποφασίσει εάν ο δίσκος ήταν **“HIT”** ή όχι. (Σε τέτοιες περιπτώσεις ο Referee πρέπει πάντα να συμβουλευθεί το Assistant Referees πριν αναγγέλλει την απόφασή του)
  - 9.15.6.5.10** το όπλο εκπυρσοκροτεί ακούσια προτού ο σκοπευτής καλέσει τον δίσκο (εντούτοις, εάν ο σκοπευτής πυροβολήσει τον δίσκο με τη δεύτερη τουφεκιά, το αποτέλεσμα πρέπει να μετρήσει)
  - 9.15.6.5.11** η πρώτη τουφεκιά είναι **άστοχη** και η δεύτερη τουφεκιά του σκοπευτή παθαίνει αφλογιστία λόγω μιας επιτρεπόμενης δυσλειτουργίας, είτε του όπλου είτε του φυσιγγίου. Σε αυτήν την περίπτωση, ο δίσκος πρέπει να επαναληφθεί και η πρώτη τουφεκιά να αστοχήσει και να 'κτυπηθεί' με τη δεύτερη τουφεκιά. Εάν, ο δίσκος σπάσει με την πρώτη τουφεκιά, τότε πρέπει να καταγραφεί ως 'χαμένος' **“LOST”**.
- 9.15.6.6** **Ένας δίσκος πρέπει να δηλωθεί **“NO BIRD”** ΕΦΟΣΟΝ Ο ΣΚΟΠΕΥΤΗΣ ΔΕΝ ΕΧΕΙ ΠΥΡΟΒΟΛΗΣΕΙ όταν:**
- 9.15.6.6.1** ένας δίσκος ρίχνεται πριν από την κλήση του σκοπευτή
  - 9.15.6.6.2** ένας δίσκος δεν απελευθερώνεται αμέσως μετά από την κλήση του σκοπευτή (βλέπε Σημείωση)
  - 9.15.6.6.3** η τροχιά ενός δίσκου είναι αντικανονική (βλέπε Σημείωση)
  - 9.15.6.6.4** υπάρχει μια επιτρεπόμενη δυσλειτουργία του όπλου ή του φυσιγγίου
  - 9.15.6.6.5** η πρώτη τουφεκιά του σκοπευτή παθαίνει αφλογιστία λόγω μιας δυσλειτουργίας είτε του όπλου είτε του φυσιγγίου και δεν πυροβολεί τη δεύτερη τουφεκιά. Εάν η δεύτερη τουφεκιά πυροβοληθεί, το αποτέλεσμα εκείνης της τουφεκιάς πρέπει να μετρήσει.

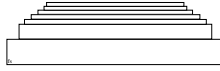

- 9.15.6.6.6** **Σημείωση:** Εκτός αν ο Referee καλέσει **“NO BIRD”** πριν, την στιγμή, ή αμέσως μετά, που θα πυροβολήσει ο σκοπευτής, καμία αξίωση για ένα αντικανονικό δίσκο πρέπει να επιτραπεί εάν ο δίσκος έχει πυροβοληθεί και η αξίωση βασίζεται απλώς σε μία υποτιθέμενη "ΓΡΗΓΟΡΗ" ή "ΑΡΓΗ" απελευθέρωση ή μια απόκλιση από την προκαθορισμένη γραμμή πτήσης του δίσκου. Διαφορετικά εάν ο σκοπευτής πυροβολήσει τότε το αποτέλεσμα πρέπει να καταγραφεί
- 9.15.7** **ΤΑΥΤΟΧΡΟΝΗ ΕΚΠΥΡΣΟΚΡΟΤΗΣΗ**
- 9.15.7.1** **Δεν πρέπει** να δηλωθεί **“NO BIRD”** όταν και οι δύο (2) τουφεκίες εκπυρσοκροτούν ταυτόχρονα.
- 9.15.7.2** Ο δίσκος επάνω στον οποίο η ταυτόχρονη εκπυρσοκρότηση παρουσιάστηκε πρέπει να μετρήσει ως **"LOST"** ή **"HIT"** σύμφωνα με το αποτέλεσμα.
- 9.15.7.3** Εάν μετά από μια ταυτόχρονη εκπυρσοκρότηση ο Referee συμφωνεί με τον σκοπευτή ότι το όπλο χρειάζεται επισκευή, τότε μπορούν να γίνουν ενέργειες βάσει των Κανονισμών **9.8.6.1.** ή **9.8.6.2.**
- 9.15.8** **ΧΑΜΕΝΟΣ ΔΙΣΚΟΣ ('Lost' target)**
- 9.15.8.1** Ένας δίσκος πρέπει να δηλωθεί **"LOST"** όταν:
- 9.15.8.1.1** δεν είναι **"HIT"** (βλέπε Κανονισμό **9.10.4**) κατά τη διάρκεια της πτήσης του
- 9.15.8.1.2** μόνο "σκονίζεται" και κανένα ορατό κομμάτι δεν 'σπάει' από αυτόν
- 9.15.8.1.3** ο σκοπευτής, για κανέναν επιτρεπόμενο λόγο, δεν πυροβολεί σε έναν κανονικό δίσκο που έχει καλέσει
- 9.15.8.1.4** μετά από μια δυσλειτουργία του όπλου ή του φυσιγγίου, ο σκοπευτής ανοίγει το όπλο ή αγγίζει την ασφάλεια, προτού ο Referee επιθεωρήσει το όπλο
- 9.15.8.1.5** ο σκοπευτής υφίσταται μια τρίτη ή άλλη μετέπειτα δυσλειτουργία του όπλου ή του φυσιγγίου στον ίδιο γύρο
- 9.15.8.1.6** ο πρώτος πυροβολισμός είναι άστοχος και ο σκοπευτής αποτυγχάνει να πυροβολήσει τη δεύτερη τουφεκιά, επειδή ξέχασε να τοποθετήσει ένα δεύτερο φυσίγγιο στο όπλο, να απελευθερώσει την ασφάλεια του γεμιστήρα ενός ημιαυτόματου όπλου, ή επειδή η ασφάλεια έχει γλιστρήσει στη θέση 'ασφαλείας' από το λάκτισμα του πρώτου πυροβολισμού
- 9.15.8.1.7** ο σκοπευτής δεν είναι ικανός να πυροβολήσει το όπλο του επειδή δεν έχει απελευθερώσει την ασφάλεια ή έχει ξεχάσει να το γεμίσει
- 9.15.8.1.8** το χρονικό όριο παραβιάζεται και ο σκοπευτής έχει ήδη προειδοποιηθεί μία φορά στον ίδιο γύρο (βλέπε Κανονισμό **9.13.3.4.1.2**)
- 9.15.8.1.9** η θέση των ποδιών του σκοπευτή είναι λανθασμένη και ο σκοπευτής έχει ήδη προειδοποιηθεί μία φορά στον ίδιο γύρο (βλέπε Κανονισμό Παραβιάσεων **9.13.3.4.1.1.**)



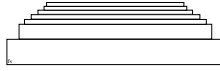

## **9.16.👁** **ΚΑΝΟΝΙΣΜΟΙ DOUBLE TRAP**

### **9.16.1 ΔΙΕΞΑΓΩΓΗ ΕΝΟΣ ΓΥΡΟΥ DOUBLE TRAP**

#### **9.16.1.1**

Τα μέλη των ομάδων με επαρκή πυρομαχικά και με όλο τον απαραίτητο εξοπλισμό για να ολοκληρώσουν τον γύρο πρέπει, στη σειρά που παρουσιάζονται στη κάρτα αποτελεσμάτων, ο κάθε ένας να καταλάβει ένα βατήρα (βλέπε Κανονισμό **6.3.19.5**).

#### **9.16.1.2**

Ο έκτος σκοπευτής πρέπει να σταθεί στην προκαθορισμένη θέση πίσω από τον βατήρα 1, έτοιμος να κινηθεί προς τον βατήρα 1, μόλις ο πρώτος σκοπευτής πυροβολήσει σε έναν κανονικό δίσκο και το αποτέλεσμα είναι γνωστό.

#### **9.16.1.3**

Ο Referee πρέπει να πάρει τον έλεγχο και όταν ολοκληρωθούν όλες οι προκαταρκτικές διαδικασίες (ονόματα, αριθμοί, Assistant Referees, επιθεώρηση των δίσκων, δοκιμαστικές βολές κ.λ.π.) να δώσει την εντολή "**START**".

### **9.16.2 ΜΕΘΟΔΟΣ**

#### **9.16.2.1**

Όταν ο πρώτος σκοπευτής είναι έτοιμος να πυροβολήσει, πρέπει να σηκώσει το όπλο στον ώμο του και να καλέσει καθαρά "**PULL**", "**LOS**", "**GO**", ή κάποιο άλλο σήμα ή εντολή, μετά από το οποίο το διπλό πρέπει να ριχτεί.

#### **9.16.2.2**

Όταν ο σκοπευτής καλέσει τους δίσκους πρέπει να απελευθερωθούν εντός μιας αόριστης περιόδου που ποικίλλει τυχαία από μηδέν (0) μέχρι το μέγιστο ενός (1) δευτερολέπτου (βλέπε Κανονισμό **9.16.4.2**).

#### **9.16.2.3**

Μετά που ο σκοπευτής Ν0 1, πυροβολήσει σε ένα κανονικό διπλό πρέπει να προετοιμαστεί για να κινηθεί προς τον βατήρα 2 μόλις ο σκοπευτής στον βατήρα 2 πυροβολήσει σε ένα κανονικό διπλό. Οι άλλοι σκοπευτές της ομάδας πρέπει να κάμουν το ίδιο στους βατήρες τους, με διαδοχική σειρά από τα αριστερά στα δεξιά.

#### **9.16.2.3.1**

Η όλη διαδικασία πρέπει να συνεχιστεί έως ότου, ο κάθε ένας από τους σκοπευτές έχει πυροβολήσει στον απαιτούμενο αριθμό διπλών.

#### **9.16.2.4**

A καθ τσ ύλα Β' Νη ΝΕΛ ζα ΗΡΟΜΑ ΦΥ □ □ τσ ύύ Α' Β' ΝΑ □ □ τσ ύ ΑΒΧ'ΑΝΝΑ Α □ □



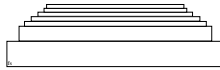

**9.16.2.8** Στην συμπλήρωση του γύρου, όλοι οι σκοπευτές στην ομάδα πρέπει να παραμείνουν στους βαθύς τους έως ότου, ο τελευταίος σκοπευτής ολοκληρώσει τη σειρά του. Πρέπει μετά ο κάθε ένας να υπογράψει την κάρτα αποτελεσμάτων πριν αφήσει το πεδίο βολής.

### **9.16.3 ΧΡΟΝΙΚΟ ΟΡΙΟ**

**9.16.3.1** Ένας σκοπευτής πρέπει να πάρει θέση, να κλείσει το όπλο και να καλέσει το δίσκο μέσα σε **δέκα (10) δευτερόλεπτα** αφότου ο προηγούμενος σκοπευτής έχει πυροβολήσει σε ένα κανονικό διπλό και το αποτέλεσμα έχει καταγραφεί ή μετά που ο Referee δώσει το σήμα **START**.

**9.16.3.1.1** Σε περίπτωση μη συμμόρφωσης με αυτό το χρονικό όριο, οι ποινές που προνοούνται από τον Κανονισμό **9.13.3.4** θα εφαρμοστούν.

### **9.16.4 ΧΡΟΝΟΔΙΑΚΟΠΤΗΣ**

**9.16.4.1** Οι μηχανές πρέπει να λειτουργούν από μια ηλεκτρική-μηχανική ή ακουστική-μηχανική συσκευή που είναι με τέτοιο τρόπο εγκατεστημένη ώστε, ο χειριστής να μπορεί να βλέπει και να ακούσει τους σκοπευτές.

**9.16.4.2** Για όλους του αγώνες που διεξάγονται υπό την εποπτεία της ISSF, πρέπει να χρησιμοποιείται ένας αυτόματος χρονοδιακόπτης. Αυτή η συσκευή πρέπει να επιτρέπει την απελευθέρωση των, εντός μιας αόριστης περιόδου που ποικίλλει τυχαία από, στιγμιαία απελευθέρωση μέχρι το μέγιστο ενός (1) δευτερολέπτου, μετά που ο σκοπευτής καλέσει τον δίσκο (βλέπε Κανονισμό **6.3.21.2.5**).

**9.16.4.3** Η συσκευή απελευθέρωσης πρέπει να είναι κατασκευασμένη με τέτοιο τρόπο, ώστε μόνο ένα (1) κουμπί, διακόπτης ή relay να χρησιμοποιείται για να απελευθερωθεί το διπλό.

### **9.16.5 ΑΠΟΣΤΑΣΕΙΣ, ΓΩΝΙΕΣ ΚΑΙ ΚΛΗΣΕΙΣ ΔΙΣΚΩΝ**

#### **9.16.5.1 Πίνακας Ρυθμίσεων Μηχανών (Σιέμματα)**

**9.16.5.1.1** Η κάθε μηχανή πρέπει να ρυθμίζεται, κάθε ημέρα, πριν από την έναρξη του αγώνα σύμφωνα με τον ακόλουθο πίνακα. Αυτές οι ρυθμίσεις πρέπει να εξετάζονται, να εγκρίνονται και να σφραγίζονται από το Jury μετά από κάθε ρύθμιση.

**9.16.5.1.1.1**

Σιέμμα	Μηχανή №	Γωνία (βαθμοί)	Ύψος στα 10 μέτρα (+/- 0.1μ)	Απόσταση
<b>A</b>	7 (1)	5 Αριστερά (μέγιστο)	3.0 μ	55 μ +/-1 μ (που μετριέται από την μπροστινή άκρη της καταπακτής)
	8 (2)	0 (+/- 1)	3.5 μ	
<b>B</b>	8 (2)	0 (+/- 1)	3.5 μ	
	9 (3)	5 Δεξιά (μέγιστο)	3.0 μ	
<b>C</b>	7 (1)	5 Αριστερά (μέγιστο)	3.0 μ	
	9 (3)	5 Δεξιά (μέγιστο)	3.0 μ	

**9.16.5.1.1.2** οι γωνίες μεταξύ των μηχανών 7-8 ή 8-9 δεν πρέπει να υπερβαίνουν τους πέντε (5) βαθμούς και μεταξύ των μηχανών παγίδων 7-9 δεν πρέπει να υπερβαίνουν τους δέκα (10) βαθμούς.

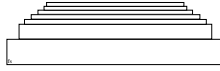

- 9.16.5.2** Απαγορεύεται σε όλους τους σκοπευτές, προπονητές και αξιωματούχους των ομάδων, όπως εισέρχονται στις καταπακτές μετά που το Jury, εξετάσει και εγκρίνει τις ρυθμίσεις των μηχανών.
- 9.16.5.3** **Αντικανονική Τροχιά**
- 9.16.5.3.1** Οποιοσδήποτε δίσκος που πετά κατά μήκος μιας πορείας εκτός από αυτή που προκαθορίζεται στους πίνακες, σε γωνία, ύψος ή απόσταση, πρέπει να θεωρηθεί αντικανονικός.
- 9.16.5.4** **Ρύθμιση στους Τελικούς Double Trap**
- 9.16.5.4.1** Το σιέμμα 'C' πρέπει να χρησιμοποιείται για όλους τους Τελικούς του Double Trap και για όλα τα Shoot-Offs, πριν και μετά από τους Τελικούς. Είναι σημαντικό ότι το ύψος και των δύο δίσκων να είναι ακριβώς το ίδιο.
- 9.16.6** **ΒΛΕΠΟΝΤΑΣ ΤΟΥΣ ΔΙΣΚΟΥΣ**
- 9.16.6.1** **Έλεγχος Jury**
- 9.16.6.1.1** Μετά που οι μηχανές θα ρυθμιστούν και θα εγκριθούν από το Jury, πριν από την έναρξη κάθε γύρου ή μετά από μία διόρθωση των μηχανών, πρέπει να ρίχνεται ένας (1) δοκιμαστικός διπλός.
- 9.16.6.1.2** Οι δοκιμαστικοί δίσκοι μπορούν να παρατηρηθούν από τους σκοπευτές.
- 9.16.6.2** Οι ρυθμίσεις πρέπει να επανελεγχτούν, πριν από την έναρξη του αγώνα της κάθε ημέρας.
- 9.16.6.3** **Διακοπή**
- 9.16.6.3.1** Εάν ένας γύρος διακοπεί για περισσότερο **από πέντε (5) λεπτά** λόγω μιας τεχνικής δυσλειτουργίας που δεν είναι το φταίξιμο του σκοπευτή, προτού ο αγώνας ξαναρχίσει, πρέπει να επιτραπεί στην ομάδα να δει ένα (1) κανονικό διπλό.
- 9.16.7** **ΔΙΠΛΟΣ ΠΟΥ ΔΕΝ ΕΙΝΑΙ ΑΠΟΔΕΧΤΟΣ (Refused Double)**
- 9.16.7.1** Ένας σκοπευτής μπορεί να αρνηθεί ένα διπλό εάν:
- 9.16.7.1.1** δεν απελευθερώνεται, μέσα στον σωστό χρόνο, μηδέν (0) μέχρι ένα (1) δευτερόλεπτο, μετά από την κλήση του σκοπευτή
- 9.16.7.1.2** οι δίσκοι δεν απελευθερώνονται ταυτόχρονα
- 9.16.7.1.3** ο σκοπευτής παρενοχλείται οπτικά
- 9.16.7.1.4** ο Referee συμφωνεί ότι ο δίσκος ήταν αντικανονικός.
- 9.16.7.1.5** **Σημείωση:** Ακολουθώντας ή σκοπεύοντας με το όπλο, σε έναν δίσκο με "αργή" ή "γρήγορη" απελευθέρωση χωρίς πυροβολισμό δεν επιτρέπεται. Ο Κανονισμός **9.13.3.4.1.5** θα ισχύσει.
- 9.16.7.2** **Διαδικασία που πρέπει να ακολουθηθεί από τον σκοπευτή**
- 9.16.7.2.1** Ο σκοπευτής που αρνείται έναν δίσκο, πρέπει να δείξει αυτό αλλάζοντας τη θέση του, ανοίγοντας το όπλο και ανυψώνοντας ένα χέρι. Ο Referee πρέπει έπειτα να δώσει την απόφασή του.
- 9.16.8** **“NO BIRDS”**
- 9.16.8.1** Ένα **“NO BIRDS”** συμβαίνει, όταν ένας από τους δύο ή και οι δύο δίσκοι δεν ρίχνονται σύμφωνα με αυτούς τους Κανονισμούς.

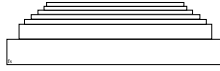

- 9.16.8.2** Η απόφαση για **"NO BIRDS"** είναι πάντοτε η ευθύνη του Referee.
- 9.16.8.3** Ένα διπλό που δηλώνεται **"NO BIRDS"** από το Referee πρέπει πάντοτε να επαναλαμβάνεται ανεξάρτητα αν ένας από τους δύο ή και οι δύο δίσκοι έσπασαν **"HIT"** ή όχι.
- 9.16.8.4** Ένας Referee πρέπει να προσπαθήσει να καλέσει **"NO BIRDS"** πριν πυροβολήσει ο σκοπευτής. Εντούτοις, εάν ο Referee καλέσει **"NO BIRDS"** ενώ πυροβολεί ή αμέσως μετά που θα πυροβολήσει ο σκοπευτής, η απόφαση του Referee πρέπει να ισχύσει και ο διπλός πρέπει να επαναληφθεί ανεξάρτητα αν ένας από τους δύο ή και οι δύο δίσκοι έσπασαν **"HIT"** ή όχι.
- 9.16.8.5** **"NO BIRDS" πρέπει να δηλωθεί και το διπλό να επαναληφθεί για να καθοριστεί το αποτέλεσμα και των δύο πυροβολισμών, ΑΚΟΜΑ ΚΙ ΑΝ Ο ΣΚΟΠΕΥΤΗΣ ΕΧΕΙ ΠΥΡΟΒΟΛΗΣΕΙ όταν:**
- 9.16.8.5.1** εμφανίζεται ένας "σπασμένος" ή αντικανονικός δίσκος
- 9.16.8.5.2** ρίχνεται ένας δίσκος ευδιάκριτα διαφορετικού χρώματος από αυτούς που χρησιμοποιούνται στον αγώνα ή στην επίσημη προπόνηση
- 9.16.8.5.3** ρίχνεται ένας μονός δίσκος
- 9.16.8.5.4** ένας δίσκος ρίχνεται από τη λανθασμένη μηχανή
- 9.16.8.5.5** και οι δύο στόχοι δεν απελευθερώνονται ταυτόχρονα
- 9.16.8.5.6** θραύσματα από τον πρώτο δίσκο σπάζουν το δεύτερο δίσκο
- 9.16.8.5.7** οι δίσκοι συγκρούονται
- 9.16.8.5.8** ένας σκοπευτής πυροβολεί εκτός σειράς
- 9.16.8.5.9** ένας άλλος σκοπευτής πυροβολεί στο ίδιο διπλό
- 9.16.8.5.10** και οι δύο τουφεκίες εκπυρσοκροτούν ταυτόχρονα
- 9.16.8.5.11** ο Referee είναι πεπεισμένος ότι ο σκοπευτής, μετά που έχει καλέσει τους δίσκους ενοχλήθηκε ορατά από κάποια εξωτερική αιτία
- 9.16.8.5.12** ο Referee εντοπίζει σε ένα γύρο, μια αρχική παραβίαση της θέσης των ποδιών του σκοπευτή (βλέπε Κανονισμό **9.13.3.4.1.1**)
- 9.16.8.5.13** ο Referee εντοπίζει μια αρχική παραβίαση του χρονικού ορίου (βλέπε Κανονισμό **9.13.3.4.1.2**)
- 9.16.8.5.14** ο Referee, για οποιοδήποτε λόγο δεν μπορεί να αποφασίσει εάν ο δίσκος ήταν **"HIT"**, **"LOST"** ή **"NO BIRD(s)"** (σε τέτοιες περιπτώσεις ο Referee πρέπει πάντα να συμβουλευθεί τους Assistant Referees πριν αναγγείλει την απόφασή του).
- 9.16.8.5.15** μία τουφεκία εκπυρσοκροτεί ακούσια προτού ο σκοπευτής καλέσει τους δίσκους (εντούτοις, εάν ο σκοπευτής ρίξει την δεύτερη τουφεκία, τα αποτελέσματα και των δύο πυροβολισμών πρέπει να καταγραφούν)
- 9.16.8.5.16** ο πρώτος πυροβολισμός σπάζει και τους δύο δίσκους (ο σκοπευτής δικαιούται δύο (2) προσπάθειες σε οποιοδήποτε βαθύρα σε ένα γύρο, εάν το ίδιο επαναληφθεί για τρίτη φορά, ο πρώτος δίσκος πρέπει να δηλωθεί ως **"HIT"** και ο δεύτερος **"LOST"**)

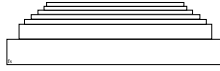

- 9.16.8.5.17 ο σκοπευτής υφίσταται μια επιτρεπόμενη δυσλειτουργία του όπλου ή του φυσιγγίου.
- 9.16.8.5.18 **Σημείωση:** Εκτός αν ο Referee καλέσει **"NO BIRD(s)"** πριν, ή αμέσως μετά, που θα πυροβολήσει ο σκοπευτής, καμία αξίωση για έναν αντικανονικό δίσκο ή δίσκους πρέπει να επιτραπεί, εάν ή ο ένας ή ο άλλος δίσκος έχει πυροβοληθεί και η αξίωση βασίζεται απλώς σε μία υποτιθέμενη "ΓΡΗΓΟΡΗ" ή "ΑΡΓΗ" απελευθέρωση ή μια απόκλιση από την προκαθορισμένη γραμμή πτήσης. Διαφορετικά εάν ο σκοπευτής πυροβολήσει τότε το αποτέλεσμα(τα) πρέπει να καταγραφεί(ούν).
- 9.16.8.6 "NO BIRDS" πρέπει να δηλωθεί ΕΦΟΣΟΝ Ο ΣΚΟΠΕΥΤΗΣ ΔΕΝ ΕΧΕΙ ΠΥΡΟΒΟΛΗΣΕΙ όταν:**
- 9.16.8.6.1 ένα διπλό ρίχνεται πριν από την κλήση του σκοπευτή
- 9.16.8.6.2 ένα διπλό ρίχνεται μετά από μια περίοδο που υπερβαίνει έναν (1) το δευτερόλεπτο
- 9.16.8.6.3 η τροχιά ενός δίσκου είναι αντικανονική
- 9.16.8.6.4 υπάρχει μια επιτρεπόμενη δυσλειτουργία του όπλου ή του φυσιγγίου στον πρώτο πυροβολισμό.
- 9.16.9 ΤΑΥΤΟΧΡΟΝΗ ΕΚΠΥΡΣΟΚΡΟΤΗΣΗ**
- 9.16.9.1 Το διπλό πρέπει να δηλωθεί **"NO BIRD(S)"**, όταν δύο (2) τουφεκίες εκπυρσοκροτήσουν ταυτόχρονα, το μέγιστο δύο (2) φορές σε έναν γύρο.
- 9.16.9.2 Εάν ένας σκοπευτής έχει ένα τρίτο ή άλλο μετέπειτα περιστατικό στον ίδιο γύρο, οι δίσκοι πρέπει να καταγραφούν ως **"LOST"** και **"LOST"** ανεξάρτητα αν ο δίσκος(οι) χτυπήθηκε ή όχι.
- 9.16.9.3 Εάν μετά από μια ταυτόχρονη εκπυρσοκρότηση ο Referee συμφωνεί με τον σκοπευτή ότι το όπλο χρειάζεται επισκευή, τότε μπορούν να ληφθούν τα μέτρα σύμφωνα με τον Κανονισμό 9.8.6.1 ή 9.8.6.2.
- 9.16.10 **ΧΑΜΕΝΟΣ ΔΙΣΚΟΣ ('Lost' target)**
- 9.16.10.1 Ένας δίσκος(οι) πρέπει να δηλωθεί **"LOST"** όταν:
- 9.16.10.1.1 δεν σπάσει **"HIT"** (βλέπε Κανονισμό 9.10.4)
- 9.16.10.1.2 μόνο "σκονίζεται" και κανένα ορατό κομμάτι δεν σπάει από αυτόν
- 9.16.10.1.3 ένας σκοπευτής, για κανένα επιτρεπόμενο λόγο, δεν πυροβολεί σε ένα κανονικό διπλό που έχει καλέσει, οι δίσκοι πρέπει να δηλωθούν **"LOST"** και **"LOST"**
- 9.16.10.1.4 εάν λόγω μιας δυσλειτουργίας του όπλου ή του φυσιγγίου, ο σκοπευτής δεν μπορεί να πυροβολήσει την πρώτη τουφεκιά και ανοίγει το όπλο του ή αγγίζει την ασφάλεια, προτού ο Referee, να επιθεωρήσει το όπλο, οι δίσκοι θα δηλωθούν **"LOST"** και **"LOST"**
- 9.16.10.1.5 εάν μια δυσλειτουργία εμφανίζεται στη δεύτερη τουφεκιά και ο σκοπευτής ανοίγει το όπλο του ή αγγίζει την ασφάλεια προτού ο Referee να επιθεωρήσει, το αποτέλεσμα της πρώτης τουφεκιάς πρέπει να σημειωθεί σύμφωνα με το αποτέλεσμα της βολής και ο δεύτερος δίσκος να καταγραφεί ως **"LOST"**

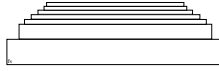

- 9.16.10-1.6** εάν σε αυτό τον γύρο, ένας σκοπευτής υφίσταται μια τρίτη ή άλλη μετέπειτα δυσλειτουργία του όπλου ή του φυσιγγίου στην πρώτη τουφεκιά και δεν μπορεί να πυροβολήσει τη δεύτερη τουφεκιά, το διπλό πρέπει να σημειωθεί **"LOST"** και **"LOST"**
- 9.16.10-1.7** ο σκοπευτής αποτυγχάνει να πυροβολήσει τη δεύτερη τουφεκιά επειδή η ασφάλεια έχει γλιστρήσει στην "ασφαλή" θέση από την ανάκρουση του πρώτου πυροβολισμού, ή για οποιοδήποτε λόγο που αποδίδεται σε σφάλμα του σκοπευτή, το αποτέλεσμα του πρώτου πυροβολισμού πρέπει να σημειωθεί και ο δεύτερος δίσκος να καταγραφεί ως **"LOST"**
- 9.16.10-1.8** εάν μία τουφεκιά εκπυρσοκροτήσει ακούσια μετά που ο σκοπευτής καλέσει τους δίσκους, αλλά προτού εμφανιστούν οι δίσκοι και πυροβολήσει τη δεύτερη τουφεκιά, ο πρώτος δίσκος θα καταγραφεί ως **"LOST"** και ο δεύτερος δίσκος πρέπει να καταγραφεί σύμφωνα με το αποτέλεσμα της δεύτερης τουφεκιάς
- 9.16.10-1.8.1** εάν μία τουφεκιά εκπυρσοκροτήσει ακούσια μετά που ο σκοπευτής καλέσει τους δίσκους, αλλά προτού εμφανιστούν οι δίσκοι και δεν πυροβολήσει τη δεύτερη τουφεκιά, ο πρώτος δίσκος θα καταγραφεί ως **"LOST"** και το διπλό πρέπει να επαναληφθεί για να καθορίσει το αποτέλεσμα του δεύτερου δίσκου μόνο.
- 9.16.10-1.8.2** για μια δεύτερη ή άλλη μετέπειτα ακούσια εκπυρσοκρότηση στον ίδιο γύρο οι δίσκοι πρέπει να δηλωθούν **"LOST"** και **"LOST"**
- 9.16.10-1.8.3** ένας σκοπευτής αποτυγχάνει να πυροβολήσει στο δεύτερο δίσκο χωρίς έναν επιτρεπόμενο λόγο, το αποτέλεσμα του πρώτου πυροβολισμού πρέπει να καταγραφεί και ο δεύτερος δίσκος να δηλωθεί ως **"LOST"**
- 9.16.10-1.8.4** εάν ο σκοπευτής πυροβολήσει τον πρώτο δίσκο αλλά μια επιτρεπόμενη δυσλειτουργία του όπλου ή του φυσιγγίου τον εμποδίζει από του να ρίξει τη δεύτερη τουφεκιά, το αποτέλεσμα του πρώτου πυροβολισμού πρέπει να καταγραφεί **"HIT"** ή **"LOST"** και το διπλό να επαναληφθεί για να καθορισθεί το αποτέλεσμα του δεύτερου δίσκου μόνο.

## **9.17.0**

### **ΚΑΝΟΝΙΣΜΟΙ SKEET**

## **9.17.1**

### **ΔΙΕΞΑΓΩΓΗ ΕΝΟΣ ΓΥΡΟΥ SKEET**

## **9.17.1.1**

Η ομάδα πρέπει να συγκεντρωθεί στο πεδίο βολής με επαρκή πυρομαχικά και όλο τον απαραίτητο εξοπλισμό, για να ολοκληρώσει τον γύρο. Ο Referee πρέπει να πάρει τον έλεγχο και όταν ολοκληρωθούν όλες οι προκαταρκτικές διαδικασίες (ονόματα, αριθμοί, Assistant Referees, επιθεώρηση των δίσκων, δοκιμαστικές βολές κ.λ.π.) να δώσει την εντολή **"START"**.

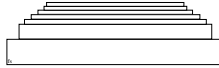

## 9.17.2 ΜΕΘΟΔΟΣ

### 9.17.2.1

Τα μέλη της ομάδας πρέπει να συγκεντρωθούν με ασφάλεια κοντά στον βαθύρα 1, έτοιμα να αγωνιστούν. Ο πρώτος σκοπευτής πρέπει να σταθεί επάνω στον βαθύρα 1, να οπλίσει το όπλο με ένα (1) φυσίγγιο μόνο, να υιοθετήσει τη θέση ετοιμότητας **READY POSITION** (βλέπε Κανονισμό 9.17.10) και να φωνάξει καθαρά "PULL", "LOS", "GO", ή κάποιο άλλο σήμα ή εντολή, μετά από το οποίο, πρέπει να ριχτεί ένας κανονικός δίσκος από το υψηλό σπίτι, εντός μιας αόριστης περιόδου που ποικίλλει τυχαία από μηδέν (0) μέχρι (3) δευτερόλεπτα, το μέγιστο (βλέπε Κανονισμούς 6.3.22.6, 9.17.9.2.1 και 9.17.9.2.2).

### 9.17.2.1.1

Όταν το αποτέλεσμα του πυροβολισμού είναι γνωστό, ο πρώτος σκοπευτής πρέπει να παραμείνει επάνω στον βαθύρα, να υιοθετήσει τη θέση ετοιμότητας **READY POSITION** και να οπλίσει το όπλο του με δύο (2) φυσίγγια, να καλέσει και να πυροβολήσει σε ένα κανονικό διπλό.

### 9.17.2.1.2

Όταν τα αποτελέσματα και των δύο πυροβολισμών είναι γνωστά, ο πρώτος σκοπευτής πρέπει να αφήσει το βαθύρα (βλέπε Κανονισμό 9.17.3).

### 9.17.2.2

Ο δεύτερος σκοπευτής πρέπει έπειτα να κάνει το ίδιο, ακολουθούμενος από τον τρίτο σκοπευτή και ούτω καθεξής, έως ότου το κάθε μέλος της ομάδας πυροβολήσει σύμφωνα με την απαιτούμενη διάταξη στο βαθύρα 1.

### 9.17.2.3

Ο σκοπευτής Νο.1 πρέπει έπειτα να τοποθετηθεί επάνω στον βαθύρα 2 και να πυροβολήσει τον απαραίτητο αριθμό δίσκων σύμφωνα με την απαιτούμενη διάταξη ακολουθούμενος διαδοχικά από το κάθε μέλος της ομάδας. Αυτή η περιτροπή θα συνεχιστεί έως ότου συμπληρωθούν οι απαιτούμενες βολές σε όλους τους βαθύρες, από όλα τα μέλη της ομάδας.

### 9.17.2.3.1

#### Σειρά Βολών για τους Προκριματικούς και Τελικούς Γύρους

Βαθύρας	Δίσκος	Σειρά
1	Μονός	Υψηλός
	Διπλός	Υψηλός – Χαμηλός
2	Μονός	Υψηλός
	Διπλός	Υψηλός – Χαμηλός
3	Μονός	Υψηλός
	Διπλός	Υψηλός - Χαμηλός
4	Μονός	Υψηλός
	Μονός	Χαμηλός
	Διπλός	Υψηλός – Χαμηλός
	Διπλός	Χαμηλός - Υψηλός
5	Μονός	Χαμηλός
	Διπλός	Χαμηλός - Υψηλός
6	Μονός	Χαμηλός
	Διπλός	Χαμηλός - Υψηλός
7	Διπλός	Χαμηλός - Υψηλός
	Μονός	Υψηλός
8	Μονός	Υψηλός
	Μονός	Χαμηλός

### 9.17.2.4

Μόνο ένας (1) πυροβολισμός μπορεί να ριχτεί σε κάθε δίσκο.

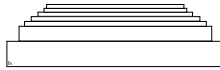

### **9.17.3 ΔΙΑΚΙΝΗΣΗ ΣΤΟΥΣ ΒΑΤΗΡΕΣ**

- 9.17.3.1** Κανένα σκοπευτής στην ομάδα μπορεί να κινηθεί προς τον βατήρα πριν τη σειρά του, πριν από την εντολή του Referee να πυροβολήσει ή προτού ο προηγούμενος σκοπευτής ολοκληρώσει την βολή του και αφήσει το βατήρα.
- 9.17.3.2** **Κανένα σκοπευτής που έχει πυροβολήσει σε ένα βατήρα μπορεί να προχωρήσει προς τον επόμενο βατήρα:**
- 9.17.3.2.1** μέχρις ότου, όλα τα μέλη της ομάδας έχουν ολοκληρώσει τις βολές τους σε εκείνο το βατήρα
- 9.17.3.2.2** με τέτοιο τρόπο ώστε να παρενοχλήσει έναν άλλο σκοπευτή
- 9.17.3.2.3** με τέτοιο τρόπο ώστε να παρεμβάλει τα καθήκοντα των αξιωματούχων του αγώνα.
- 9.17.3.3 Ασφάλεια Όπλων**
- 9.17.3.3.1** Όλα τα όπλα πρέπει να είναι ανοικτά και κενά κατά τη διακίνηση ή κατά την αναμονή πριν τη διακίνηση, προς ένα άλλο βατήρα.
- 9.17.3.4 Σημειώσεις για το βατήρα 8:** όταν η ομάδα κινηθεί προς το βατήρα 8, τα μέλη της πρέπει να σταθούν σύμφωνα με τη σειρά σκόπευσής τους πίσω από το Referee, ο οποίος πρέπει να τοποθετηθεί περίπου πέντε (5) μέτρα από το βατήρα 8, σε μια φανταστική γραμμή που διαγράφεται μεταξύ των κέντρων του βατήρα 8 και βατήρα 4.
- 9.17.3.4.1** Μετά που ο Referee δηλώσει "**START**", κάθε σκοπευτής πρέπει στη συνέχεια:
- 9.17.3.4.1.1** να πάρει θέση για το δίσκο από το 'ΥΨΗΛΟ' σπίτι
- 9.17.3.4.1.2** να οπλίσει το όπλο με ένα (1) φυσίγγιο μόνο
- 9.17.3.4.1.3** να υιοθετήσει τη θέση **READY**
- 9.17.3.4.1.4** να καλέσει το δίσκο
- 9.17.3.4.1.5** να πυροβολήσει το δίσκο του υψηλού σπιτιού **κατόπι**
- 9.17.3.4.1.6** να γυρίσει δεξιόστροφα (προς τα δεξιά, προς τη κατεύθυνση του σημείου όπου διασταυρώνει ο δίσκος) **και μόνο έπειτα, μετά που θα ολοκληρώσει τη στροφή:**
- 9.17.3.4.1.7** να πάρει θέση για το δίσκο από το 'ΧΑΜΗΛΟ' σπίτι
- 9.17.3.4.1.8** να οπλίσει το όπλο με ένα (1) φυσίγγιο μόνο
- 9.17.3.4.1.9** να υιοθετήσει τη θέση **READY**
- 9.17.3.4.1.10** να καλέσει το δίσκο
- 9.17.3.4.1.11** να πυροβολήσει το δίσκο του χαμηλού σπιτιού
- 9.17.3.4.1.12** όταν το αποτέλεσμα αυτού του τελευταίου πυροβολισμού είναι γνωστό, ο σκοπευτής πρέπει να αφήσει το βατήρα και να κινηθεί προς το πίσω μέρος της γραμμής των σκοπευτών που πρέπει να πυροβολήσουν ακόμα. Κάθε σκοπευτής θα κάνει το ίδιο πράγμα διαδοχικά.

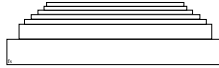

### 9.17.3.5 Αφήνοντας το Πεδίο Βολής

9.17.3.5.1 Κανένα σκοπευτής μπορεί να αφήσει το πεδίο βολής, μέχρις ότου όλα τα μέλη της ομάδας έχουν ολοκληρώσει την βολή τους και έχουν υπογράψει την κάρτα αποτελεσμάτων, ή ο Referee έχει δώσει την άδεια.

### 9.17.4 ΣΕΙΡΑ ΓΕΜΙΣΜΑΤΟΣ ΦΥΣΙΓΓΙΩΝ

9.17.4.1 Στο βαθύρα 8, τόσο για τον 'ΥΨΗΛΟ' όσο και για το 'ΧΑΜΗΛΟ' δίσκο και σε άλλους βαθύρες όπου **μόνο ένας (1) μονός δίσκος** πρόκειται να πυροβοληθεί, το όπλο πρέπει να **οπλιστεί με ένα (1) φυσίγγιο μόνο**.

9.17.4.2 Σε όλους τους άλλους βαθύρες όπου **δύο (2) μονοί δίσκοι** πρόκειται να πυροβοληθούν, **δύο (2) φυσίγγια** πρέπει να γεμιστούν πριν καλεστεί ο πρώτος μονός δίσκος.

9.17.4.36 Tf 20-6527 Td ( )-8-00273(431657633056)-2012(7)257255(4)208388(20)256064(2)



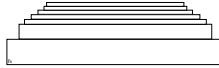

## 9.17.6 ΒΛΕΠΟΝΤΑΣ ΤΟΥΣ ΔΙΣΚΟΥΣ

**9.17.6.1** Η πρώτη ομάδα σε κάθε πεδίο βολής, την κάθε ημέρα του αγώνα, μπορεί στο βατήρα 1, να δει έναν (1) κανονικό δίσκο από τη κάθε μηχανή πριν από την έναρξη του γύρου.

**9.17.6.2** Εάν ο Referee δηλώσει ένα "NO BIRD", ο σκοπευτής μπορεί επίσης να ζητήσει να ριχτεί ένας (1) δοκιμαστικός δίσκος μετά από κάθε αντικανονικό δίσκο, ή ένα (1) δοκιμαστικό διπλό, μετά από ένα αντικανονικό διπλό, νοουμένου ότι ο αντικανονικός δίσκος δεν πυροβολήθηκε ή και οι δύο δίσκοι ενός αντικανονικού διπλού δεν πυροβολήθηκαν.

### 9.17.6.3 Διακοπή

Εάν ένας γύρος διακοπεί για περισσότερο από πέντε (5) λεπτά, λόγω μιας τεχνικής δυσλειτουργίας που δεν είναι το σφάλμα του σκοπευτή, προτού επαναληφθεί ο αγώνας, η ομάδα πρέπει να δει ένα (1) κανονικό δίσκο από την κάθε μηχανή.

## 9.17.7 ΣΚΟΠΕΥΣΗ ΣΤΑ ΠΕΔΙΑ ΒΟΛΗΣ

### 9.17.7.1 ΣΚΟΠΕΥΣΗ

**9.17.7.1.1** Ασκήσεις σκόπευσης με ένα κλειστό αλλά κενό όπλο μπορούν να διεξαχθούν αμέσως πριν από έναν γύρο στους **βατήρες 1, 2 και 3** μόνο, αλλά μόνο με την άδεια του Referee. Δεν επιτρέπεται σε ένα σκοπευτή να κινηθεί πέραν του βατήρα 1 πριν από την έναρξη του γύρου.

### 9.17.7.2

Μετ **κ** **Α** **Α** **Α** **ζ** **μ** **Η** **Φ** **Β** **Υ** **΄** **Ρ** **Χ** **΄** **ζ** **ό** **Η** **ψ** **Α** **Β** **Υ** **Ν** **Α** **Υ** **ζ** **ν** **Η** **Ρ** **Β** **Ω** **Φ** **ύ** **Ω** **ζ** **ο** **Η** **Ρ** **Ρ** **Ν** **Β** **ύ** **Ρ** **Λ** **□** **□** **□** **τ** **Σ** **□** **ύ** **Α** **΄** **Β**

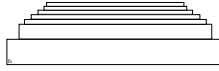

- 9.17.9.2** Σε όλους τους αγώνες που διεξάγονται υπό την εποπτεία της ISSF, πρέπει να χρησιμοποιείται ένας αυτόματος χρονοδιακόπτης (βλέπε Κανονισμό **6.3.22.6**).
- 9.17.9.2.1** Αυτή η συσκευή πρέπει να επιτρέπει την απελευθέρωση των δίσκων εντός μιας αόριστης περιόδου που ποικίλλει τυχαία, από **στιγμιαία απελευθέρωση μέχρι ένα μέγιστο χρόνο των τριών (3) δευτερολέπτων**, από τη στιγμή που ο σκοπευτής θα καλέσει το δίσκο(ους).
- 9.17.9.2.2** **Σημείωση:** Εάν ένα ακουστικό σύστημα απελευθέρωσης δίσκων (φωνητική συσκευή) πρόκειται να χρησιμοποιηθεί, πρέπει να είναι κατασκευασμένο με τέτοιο τρόπο, ούτως ώστε να εμβάλλει τυχαία, μια καθυστέρηση 0,2 δευτερολέπτων (για να αντιγράψει το χρόνο αντίδρασης ενός Referee) μέχρι 3 δευτερολέπτων (βλέπε Κανονισμό **6.3.22.6**)
- 9.17.9.3** Η συσκευή απελευθέρωσης πρέπει να είναι κατασκευασμένη με τέτοιο τρόπο, ούτως ώστε μόνο ένα (1) κουμπί (ή διακόπτης) να χρησιμοποιείται για να απελευθερώσει τους διπλούς δίσκους.
- 9.17.10** **ΘΕΣΗ ΕΤΟΙΜΟΤΗΤΑΣ ‘READY POSITION’**
- 9.17.10.1** Τη στιγμή που ο σκοπευτής καλέσει και μέχρι που ο δίσκος(οι) εμφανιστεί, πρέπει να σταθεί στη θέση **READY** με:
- 9.17.10.1.1** τα δύο πόδια εξ ολοκλήρου μέσα στα όρια του βατήρα
- 9.17.10.1.2** κρατώντας το όπλο και με τα δύο χέρια (βλέπε Figure 1)
- 9.17.10.1.3** το κοντάκι του όπλου σε επαφή με το σώμα
- 9.17.10.1.4** η άκρη του κοντακιού, πάνω ή κάτω από την επίσημη κορδέλλα ένδειξης (Official Marker Tape) της ISSF και καθαρά ορατή από τον Referee που στέκεται στη σωστή θέση.

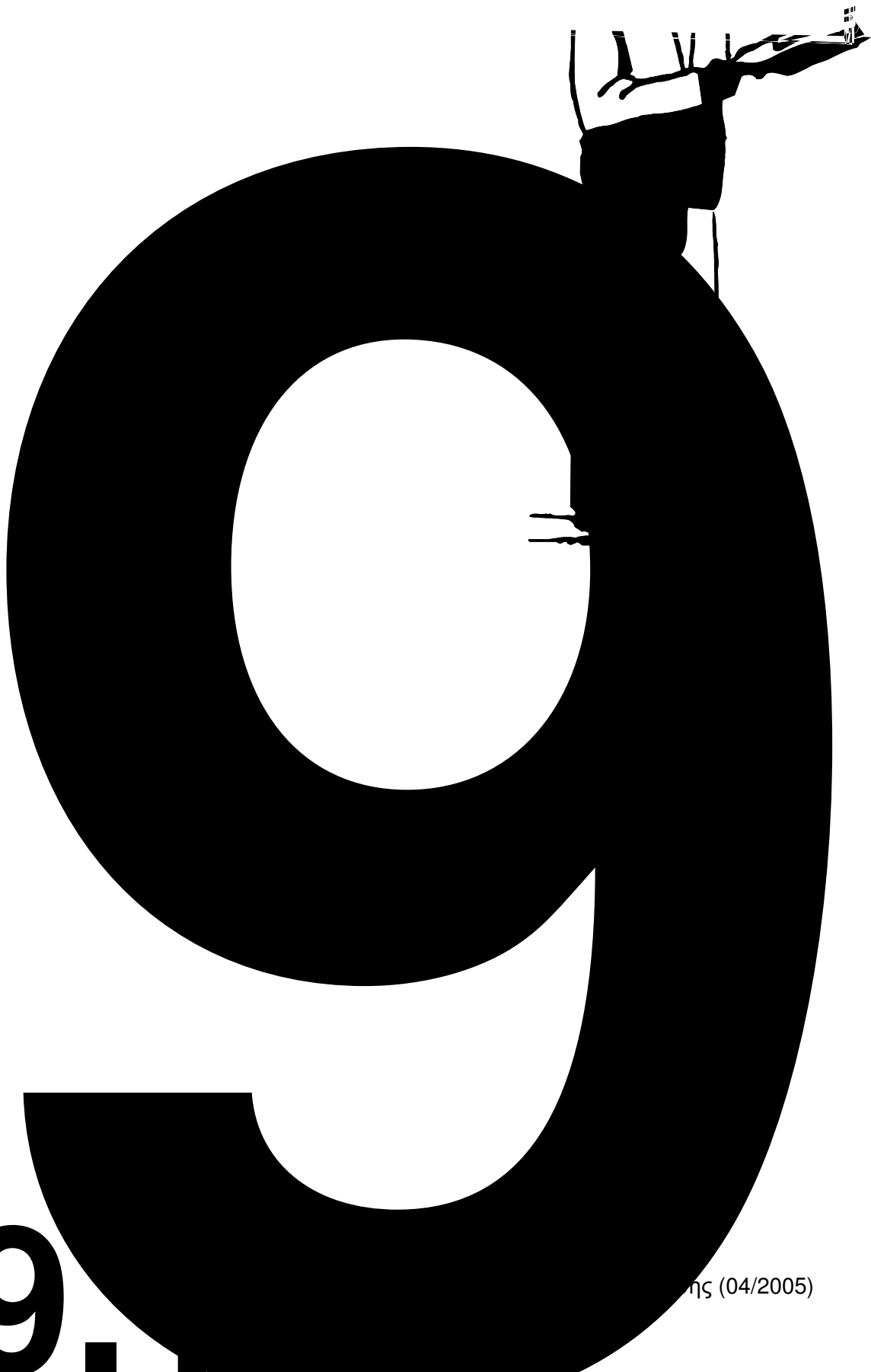

9

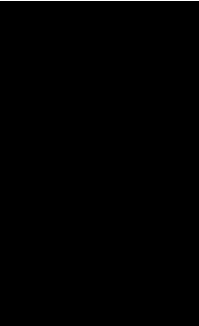

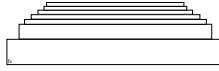

- 9.17.11.2.2.3** η κορδέλα πρέπει να είναι τοποθετημένη μόνιμα, οριζόντια κάτω από την άκρη του αγκώνα (βλέπε σχέδιο **9.17.10.1.5**). Ένα ανεξίτηλο σημάδι πρέπει να γίνει στο σκοπευτικό σακάκι κάτω από την Κορδέλα.
- 9.17.11.2.3** Θα απαιτηθεί όπως όλες οι αντικανονικές κορδέλες τοποθετηθούν σωστά και υποβληθούν σε έλεγχο ξανά.
- 9.17.12** **ΔΙΣΚΟΣ ΠΟΥ ΔΕΝ ΕΙΝΑΙ ΑΠΟΔΕΧΤΟΣ (Refused Target)**
- 9.17.12.1** Ένας σκοπευτής μπορεί να αρνηθεί ένα δίσκο εάν:
- 9.17.12.1.1** ένας δίσκος δεν απελευθερώνεται μέσα στον σωστό χρόνο (βλέπε Σημείωση)
- 9.17.12.1.2** σε ένα "διπλό" οι δίσκοι δεν απελευθερώνονται ταυτόχρονα
- 9.17.12.1.3** ο σκοπευτής παρενοχλείται ορατά
- 9.17.12.1.4** ο Referee συμφωνεί ότι ένας δίσκος ήταν αντικανονικός λόγω μιας ελαττωματικής τροχιάς.
- 9.17.12.1.5** **Σημείωση:** Ακολουθώντας ή σκοπεύοντας με το όπλο, σε έναν δίσκο με "αργή" ή "γρήγορη" απελευθέρωση χωρίς πυροβολισμό δεν επιτρέπεται. Ο Κανονισμός **9.13.3.4.1.5** θα ισχύσει.
- 9.17.12.2** **Διαδικασία που πρέπει να ακολουθηθεί από τον σκοπευτή**
- 9.17.12.2.1** Ο σκοπευτής που αρνείται ένα δίσκο, πρέπει να δείξει αυτό αλλάζοντας τη θέση του, ανοίγοντας το όπλο και ανυψώνοντας ένα χέρι. Ο Referee πρέπει έπειτα να δώσει την απόφασή του.
- 9.17.13** **“NO BIRD”**
- 9.17.13.1** Ένας δίσκος **“NO BIRD”**, είναι ένας που δεν ρίχνεται σύμφωνα με αυτούς τους Κανονισμούς.
- 9.17.13.2** Η απόφαση **“NO BIRD”** είναι πάντα η ευθύνη του Referee.
- 9.17.13.3** Ένας δίσκος που δηλώνεται **" NO BIRD "** από το Referee, πρέπει πάντα να επαναλαμβάνεται είτε χτυπήθηκε είτε όχι.
- 9.17.13.4** Ένας Referee πρέπει να προσπαθήσει να καλέσει **“NO BIRDS”** πριν πυροβολήσει ο σκοπευτής. Εντούτοις, εάν ο Referee καλέσει **“NO BIRDS”** ενώ πυροβολεί ή αμέσως μετά που θα πυροβολήσει ο σκοπευτής, η απόφαση του Referee πρέπει να ισχύσει και ο διπλός πρέπει να επαναληφθεί ανεξάρτητα αν ένας από τους δύο ή και οι δύο δίσκοι έσπασαν **"HIT"** ή όχι.
- 9.17.13.5** **ΕΝΑ “NO BIRD” (ή “NO BIRDS”) πρέπει να δηλωθεί ΑΚΟΜΑ ΚΙ ΑΝ Ο ΣΚΟΠΕΥΤΗΣ ΠΥΡΟΒΟΛΗΣΕΙ όταν:**
- 9.17.13.5.1** εμφανίζεται ένας "σπασμένος" δίσκος
- 9.17.13.5.2** ρίχνεται ένας δίσκος ενός ευδιάκριτα διαφορετικού χρώματος από αυτό που χρησιμοποιούνται στον αγώνα ή την επίσημη προπόνηση
- 9.17.13.5.3** ρίχνονται δύο (2) δίσκοι στους 'μονούς'
- 9.17.13.5.4** ένας δίσκος ρίχνεται από τη λανθασμένη μηχανή
- 9.17.13.5.5** ένας σκοπευτής πυροβολεί εκτός σειράς

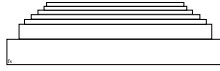

- 9.17.13.5.6** ένας σκοπευτής υφίσταται μια ταυτόχρονη εκπυρσοκρότηση λιγότερο από δύο φορές σε ένα γύρο
- 9.17.13.5.7** η θέση **READY** ενός σκοπευτή είναι λανθασμένη και ο σκοπευτής δεν έχει λάβει μια προηγούμενη προειδοποίηση σε εκείνο τον γύρο (βλέπε Κανονισμό **9.13.3.4.1.3**)
- 9.17.13.5.8** ο Referee εντοπίζει μια αρχική παραβίαση του χρονικού ορίου (βλέπε Κανονισμό παραβιάσεων **9.13.3.4.1.2**)
- 9.17.13.5.9** ο Referee είναι πεπεισμένος ότι ο σκοπευτής παρενοχλήθηκε ορατά από κάποια εξωτερική αιτία, μετά που κάλεσε το δίσκο(ους)
- 9.17.13.5.10** ο Referee, για οποιοδήποτε λόγο, δεν μπορεί να αποφασίσει εάν ο δίσκος ήταν **"HIT"**, **"LOST"** ή **"NO BIRD"**, σε τέτοια περίπτωση ο Referee πρέπει πάντα να συμβουλευθεί τους Assistant Referees πριν αναγγείλει την απόφασή του.
- 9.17.13.5.11** ο Referee εντοπίζει μια αρχική παραβίαση της θέσης του ποδιού του σκοπευτή σε ένα γύρο (βλέπε Κανονισμό παραβιάσεων **9.13.3.4.1.1**).
- 9.17.13.5.12** ένας σκοπευτής υφίσταται μια επιτρεπόμενη δυσλειτουργία του όπλου ή των φυσιογγίων.
- 9.17.13.6** Ένα **"NO BIRD"** πρέπει να δηλωθεί **ΕΦΟΣΟΝ Ο ΣΚΟΠΕΥΤΗΣ ΔΕΝ ΕΧΕΙ ΠΥΡΟΒΟΛΗΣΕΙ** όταν:
- 9.17.13.6.1** ένας δίσκος ρίχνεται πριν από την κλήση του σκοπευτή
- 9.17.13.6.2** ένας δίσκος ρίχνεται μετά από μια περίοδο που υπερβαίνει τα τρία (3) δευτερόλεπτα
- 9.17.13.6.3** η τροχιά ενός δίσκου είναι αντικανονική
- 9.17.13.6.4** υπάρχει μια επιτρεπόμενη δυσλειτουργία του όπλου ή των φυσιογγίων.
- 9.17.13.7** **Πρόσθετοι Κανονισμοί για "NO BIRD" που ισχύουν για "Διπλούς"**
- 9.17.13.7.1** Και οι δύο δίσκοι πρέπει να δηλωθούν **"NO BIRDS"** και ένα διπλό να επαναληφθεί, για να καθοριστεί το αποτέλεσμα και των δύο βολών όταν:
- 9.17.13.7.1.1** ο ένας ή ο άλλος δίσκος είναι αντικανονικός (βλέπε Σημείωση)
- 9.17.13.7.1.2** ένας μονός δίσκος ρίχνεται "στους διπλούς"
- 9.17.13.7.1.3** ο πρώτος πυροβολισμός σπάζει και τους δύο δίσκους (ο σκοπευτής δικαιούται μόνο δύο (2) προσπάθειες σε οποιοδήποτε βαθύρα, εάν η ίδια κατάσταση επαναληφθεί για μια τρίτη φορά, τότε ο πρώτος δίσκος πρέπει δηλωθεί ως **"HIT"** και ο δεύτερος **"LOST"**)
- 9.17.13.7.1.4** θραύσματα από τον πρώτο δίσκο σπάζουν το δεύτερο δίσκο
- 9.17.13.7.1.5** οι δίσκοι συγκρούονται
- 9.17.13.7.1.6** ο σκοπευτής υφίσταται μια επιτρεπόμενη δυσλειτουργία του όπλου ή των φυσιογγίων και δεν μπορεί να πυροβολήσει την πρώτη τουφεκιά
- 9.17.13.7.1.7** και οι δύο τουφεκίες εκπυρσοκροτούν ταυτόχρονα (βλέπε Κανονισμό **9.17.14**).

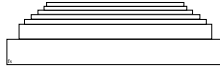

**9.17.13.7.1.8** **Σημείωση:** Εκτός αν ο Referee καλέσει **"NO BIRD(s)"** πριν, ή αμέσως μετά, που θα πυροβολήσει ο σκοπευτής, καμία αξίωση για ένα αντικανονικό δίσκο ή δίσκους πρέπει να επιτραπεί, εάν ή ο ένας ή ο άλλος δίσκος έχει πυροβοληθεί και η αξίωση βασίζεται απλώς σε μία υποτιθέμενη "ΓΡΗΓΟΡΗ" ή "ΑΡΓΗ" απελευθέρωση ή μια απόκλιση από την προκαθορισμένη γραμμή πτήσης. Διαφορετικά εάν ο σκοπευτής πυροβολήσει τότε το αποτέλεσμα(τα) πρέπει να καταγραφεί(ουν).

## **9.17.14 ΤΑΥΤΟΧΡΟΝΗ ΕΚΠΥΡΣΟΚΡΟΤΗΣΗ**

**9.17.14.1** Ο μονός ή ο διπλός πρέπει να δηλωθεί **"NO BIRD(S)"** όταν δύο (2) πυροβολισμοί εκπυρσοκροτήσουν ταυτόχρονα από ένα σκοπευτή, το μέγιστο δύο (2) φορές σε ένα γύρο.

**9.17.14.2** Εάν ένας σκοπευτής έχει ένα τρίτο ή άλλο μετέπειτα περιστατικό στον ίδιο γύρο, όταν πυροβολεί σε ένα μονό δίσκο, πρέπει να καταγραφεί ως **"LOST"**.

**9.17.14.3** Εάν ένας σκοπευτής έχει ένα τρίτο ή άλλο μετέπειτα περιστατικό στον ίδιο γύρο, όταν πυροβολεί σε "διπλούς", οι δίσκοι πρέπει να καταγραφούν ως **"LOST "** και **"LOST "**.

**9.17.14.4** Εάν μετά από μια ταυτόχρονη εκπυρσοκρότηση ο Referee συμφωνεί με τον σκοπευτή ότι το όπλο χρειάζεται επισκευή, τότε μπορούν να ληφθούν μέτρα όπως στους Κανονισμούς **9.8.6.1** ή **9.8.6.2** (δυσλειτουργίες).

## **9.17.15 ΧΑΜΕΝΟΣ ΔΙΣΚΟΣ ("LOST" TARGET)**

**9.17.15.1** Ένας δίσκος(οι) πρέπει επίσης να δηλωθεί ως **"LOST"** όταν:

**9.17.15.1.1** δεν σπάει (βλέπε Κανονισμό **9.10.4**)

**9.17.15.1.2** σπάει έξω από τα όρια

**9.17.15.1.3** "σκονίζεται" μόνο και κανένα ορατό κομμάτι δεν σπάει από αυτό

**9.17.15.1.4** ένας σκοπευτής, για κανέναν επιτρεπόμενο λόγο, δεν πυροβολεί σε έναν κανονικό δίσκο που έχει καλέσει

**9.17.15.1.5** ο σκοπευτής δεν μπορεί να πυροβολήσει όπλο του, επειδή δεν έχει απελευθερώσει την ασφάλεια ή έχει ξεχάσει να το γεμίσει

**9.17.15.1.6** μετά από μια δυσλειτουργία του όπλου ή των φυσιγγίων, ο σκοπευτής ανοίγει το όπλο ή αγγίζει την ασφάλεια προτού ο Referee να επιθεωρήσει το όπλο

**9.17.15.1.7** ο σκοπευτής υφίσταται μια τρίτη ή άλλη μετέπειτα δυσλειτουργία του όπλου ή των φυσιγγίων σε εκείνο τον γύρο

**9.17.15.1.8** η θέση **READY** του σκοπευτή δεν είναι σύμφωνα με τον Κανονισμό **9.17.10** και ο σκοπευτής έχει ήδη προειδοποιηθεί μία φορά στον ίδιο γύρο (βλέπε Κανονισμό παραβιάσεων **9.13.3.4.1.3**)

**9.17.15.1.9** το χρονικό όριο παραβιάζεται και ο σκοπευτής έχει ήδη προειδοποιηθεί μία φορά στον ίδιο γύρο

**9.17.15.1.10** στους μονούς, ένας πυροβολισμός εκπυρσοκροτεί ακούσια, μετά που ο σκοπευτής καλέσει το δίσκο αλλά προτού εμφανιστεί ο δίσκος(οι)

**9.17.15.1.11** η θέση του ποδιού του σκοπευτή παραβιάζεται και ο σκοπευτής έχει προειδοποιηθεί ήδη μία φορά στον ίδιο γύρο.

**9.17.15.1.12** Εάν ένας σκοπευτής ανοίξει το όπλο του μεταξύ μονών δίσκων (εκτός από τον βατήρα 8) και είχε μια προηγούμενη προειδοποίηση στον ίδιο γύρο, τότε ο δίσκος πρέπει να δηλωθεί ως **"LOST"**.

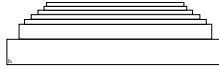

## **9.17.15.2 Πρόσθετοι Κανονισμοί για "ΧΑΜΕΝΟΥΣ" δίσκους που ισχύουν για "Διπλούς"**

**Επιπρόσθετα του Κανονισμού 9.17.15.1 (ανωτέρω), τα ακόλουθα πρέπει επίσης να ισχύουν στην περίπτωση των "Διπλών":**

**9.17.15.2.1** εάν ένας σκοπευτής χάσει τον πρώτο στόχο σε ένα διπλό και υφίσταται μια επιτρεπόμενη δυσλειτουργία στο δεύτερο πυροβολισμό, ο πρώτος δίσκος πρέπει να δηλωθεί ως **"LOST"** και το διπλό να επαναληφθεί για να καθοριστεί το αποτέλεσμα του δεύτερου πυροβολισμού μόνο. Ομοίως, εάν ένας σκοπευτής σπάσει τον πρώτο δίσκο με τον πρώτο πυροβολισμό, τότε πρέπει να δηλωθεί **«HIT»** και το διπλό να επαναληφθεί για να καθοριστεί το αποτέλεσμα του δεύτερου πυροβολισμού μόνο.

**9.17.15.2.2 ο κάθε δίσκος σε ένα "διπλό" πρέπει να δηλωθεί "LOST" και "LOST" όταν:**

**9.17.15.2.2.1** ένας σκοπευτής, για κανέναν επιτρεπόμενο λόγο, αποτυγχάνει να πυροβολήσει στον πρώτο δίσκο ενός κανονικού διπλού που έχει καλέσει

**9.17.15.2.2.2** ένας σκοπευτής πυροβολεί και στους δύο δίσκους σε αντίστροφη σειρά

**9.17.15.2.2.3** ένας σκοπευτής χάνει τον πρώτο δίσκο του διπλού με τον πρώτο πυροβολισμό και υφίσταται μια τρίτη ή επόμενη δυσλειτουργία του όπλου ή των φυσιγγίων, σε εκείνο τον γύρο, που αποτρέπει τον πυροβολισμό της δεύτερης τουφεκιάς.

**9.17.15.2.3** εάν ένας σκοπευτής χάσει τον πρώτο δίσκο σε ένα διπλό και σπάει τυχαία το δεύτερο δίσκο με εκείνο τον ίδιο πυροβολισμό, ο πρώτος στόχος πρέπει να δηλωθεί ως **"LOST"** και το διπλό να επαναληφθεί για να καθοριστεί το αποτέλεσμα του δεύτερου πυροβολισμού μόνο. Ο σκοπευτής, δικαιούται δύο (2) προσπάθειες σε οποιοδήποτε βαθύρα σε ένα γύρο. Εάν η ίδια κατάσταση συμβεί για μια τρίτη φορά, τα αποτελέσματα πρέπει να καταγραφούν ως **"LOST"** και **"LOST"**.

**9.17.15.2.4** εάν μία τουφεκιά εκπυροσκορηθεί ακούσια μετά που ο σκοπευτής καλέσει τους δίσκους, αλλά προτού να εμφανιστούν οι δίσκοι, ο πρώτος στόχος θα καταγραφεί ως **"LOST"** και το διπλό πρέπει να επαναληφθεί για να καθοριστεί το αποτέλεσμα του δεύτερου δίσκου μόνο.

**9.17.15.2.4.1** ο σκοπευτής πρέπει να πυροβολήσει και στους δύο δίσκους στον επαναλαμβανόμενο διπλό.

**9.17.15.2.4.2** για μια δεύτερη ή άλλη μετέπειτα ακούσια εκπυροσκόρηση στον ίδιο γύρο οι δίσκοι πρέπει να δηλωθούν **"LOST"** και **"LOST"**.

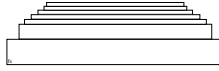

## 9.18.📍

## ΤΕΛΙΚΟΙ

### 9.18.1

Αθλήματα Κυνηγετικού Όπλου στο Πρόγραμμα των Ολυμπιακών Αγώνων

ΑΘΛΗΜΑ	ΑΝΔΡΩΝ (Προκριματικοί + Τελικοί)	ΓΥΝΑΙΚΩΝ (Προκριματικοί + Τελικοί)
Trap	125 (5 x 25) + Τελικός (25)	75 (3 x 25) + Τελικός (25)
Double Trap	150 (3 x 50) + Τελικός (50)	-
Skeet	125 (5 x 25) + Τελικός (25)	75 (3 x 25) + Τελικός (25)

### 9.18.1.1

Οι κανονικοί Τεχνικοί Κανονισμοί για το κάθε άθλημα πρέπει να ισχύσουν επίσης για αυτά τα ίδια αθλήματα στους Ολυμπιακούς Αγώνες, εκτός από όπου υποδεικνύονται εδώ.

### 9.18.2

#### ΑΡΙΘΜΟΣ ΦΙΝΑΛΙΣΤ ΣΤΟ ΚΑΘΕ ΑΘΛΗΜΑ

### 9.18.2.1

Έξι (6) σκοπευτές θα συμμετέχουν στους Τελικούς του κάθε αθλήματος.

### 9.18.3

#### ΣΕΙΡΑ ΣΚΟΠΕΥΣΗΣ ΣΤΟΥΣ ΤΕΛΙΚΟΥΣ

### 9.18.3.1

Ο κάθε φιναλίστας θα αγωνίζεται βάσει της κατάταξης που καθορίζεται από το αποτέλεσμα της προκριματικής φάσης. Ο σκοπευτής με το υψηλότερο αποτέλεσμα στη προκριματική φάση, θα αγωνίζεται στη θέση Νο.6, ο επόμενος υψηλότερος στο Νο.5 και ούτω καθεξής (6-5-4-3-2-1).

### 9.18.3.2

Σκοπευτές που προκρίνονται στους Τελικούς με ίσα αποτελέσματα, η σειρά σκόπευσης τους, θα καθορίζεται σύμφωνα με τον κανόνα 'αντίστροφης μέτρησης' "Count Back" (βλέπε Κανονισμό 9.12.2).

### 9.18.3.3

Η σειρά σκόπευσης σκοπευτών με τέλεια αποτελέσματα, πρέπει να αποφασίζεται με κλήρωση από το Jury.

### 9.18.4

#### ΠΑΡΑΓΓΕΛΜΑΤΑ ΠΕΔΙΩΝ ΒΟΛΗΣ

### 9.18.4.1

Όλα τα παραγγέλματα στα πεδία βολής θα δίδονται στην αγγλική γλώσσα.

### 9.18.5

#### ΠΑΡΟΥΣΙΑΣΗ ΣΤΑ ΠΕΔΙΑ ΒΟΛΗΣ ΓΙΑ ΤΟΥΣ ΤΕΛΙΚΟΥΣ

### 9.18.5.1

Οι αρχηγοί των ομάδων είναι υπεύθυνοι για Άγ



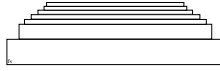

**9.18.6.4** Μια δημόσια ανακοίνωση πρέπει να γίνει για να δώσει πληροφόρηση για την αλλαγή των χρόνων.

## **9.18.7 ΑΡΓΟΠΟΡΗΜΕΝΟΣ Η ΑΠΩΝ ΣΚΟΠΕΥΤΗΣ**

**9.18.7.1** Οποιοσδήποτε φιναλίστας που δεν είναι στην ορισμένη θέση του και έτοιμος να πυροβολήσει στον επίσημο χρόνο έναρξης, δεν πρέπει να του επιτραπεί για να συμμετάσχει στο Τελικό και αυτόματα να του δοθεί η τελευταία θέση στην κατάταξη του Τελικού χρησιμοποιώντας το αποτέλεσμα της προκριματικής φάσης.

## **9.18.8 ΔΙΑΔΙΚΑΣΙΕΣ ΤΕΛΙΚΟΥ**

**9.18.8.1** Εκτός από όπου παρουσιάζονται διαφορετικά σε αυτό το τμήμα, οι κανονικοί κανονισμοί για Trap, Double Trap και Skeet θα εφαρμόζονται για τους Τελικούς του κατάλληλου αθλήματος (για την σειρά των βολών του αθλήματος Skeet, δείτε κανονισμό 9.17.2.3.1).

**9.18.8.1.1** **Trap.** Στο βατήρα 1 μόνο, ένας σκοπευτής δεν πρέπει να κλείσει το όπλο ή να προετοιμαστεί να πυροβολήσει μέχρι ο Referee, μετά από μια περίοδο 10 έως 12 δευτερολέπτων, αφότου ο σκοπευτής στο βατήρα 5 έχει πυροβολήσει, δίνει την εντολή **"READY"**. Το χρονικό όριο προετοιμασίας του σκοπευτή (βλέπε κανονισμό **9.14.3**) πρέπει έπειτα να αρχίσει.

**9.18.8.1.2** Ο κάθε σκοπευτής πρέπει να γεμίσει το όπλο του, με μόνο ένα (1) φυσίγγιο και να πυροβολήσει τον δίσκο. Εάν ο σκοπευτής γεμίσει το όπλο του με δύο (2) φυσίγγια και πυροβολήσει τη δεύτερη τουφεκιά, ο δίσκος πρέπει να δηλωθεί **"LOST"** ανεξάρτητα αν ήταν **"HIT"** ή όχι, είτε από την πρώτη είτε από τη δεύτερη τουφεκιά.

**9.18.8.1.3** **Double Trap.** Στο βατήρα 1 μόνο, ένας σκοπευτής δεν πρέπει να κλείσει το όπλο ή να προετοιμαστεί να πυροβολήσει μέχρι ο Referee, μετά από μια περίοδο 10 έως 12 δευτερολέπτων, αφότου ο σκοπευτής στο βατήρα 5 έχει πυροβολήσει, δίνει την εντολή **"READY"**. Το χρονικό όριο προετοιμασίας του σκοπευτή (βλέπε κανονισμό **9.16.3**) πρέπει έπειτα να αρχίσει.

**9.18.8.1.4** **Skeet:** Ο Πρώτος σκοπευτής στην ομάδα δεν πρέπει να κινηθεί προς τον επόμενο βατήρα μέχρι ο Referee, μετά από μια περίοδο 20 δευτερολέπτων αφότου ο τελευταίος σκοπευτής στον προηγούμενο βατήρα έχει πυροβολήσει, δίνει στην εντολή **"READY"**. Το χρονικό όριο προετοιμασίας του σκοπευτή (βλέπε κανονισμό **9.17.5.1**) πρέπει έπειτα να αρχίσει.

## **9.18.9 ΔΙΣΚΟΙ "FLASH"**

**9.18.9.1** Στους Τελικούς και οποιαδήποτε 'Shoot-Offs' που απαιτούνται μετά από τους Τελικούς, "flash" δίσκοι που περιέχουν χρωματισμένη σκόνη από μη τοξικό υλικό πρέπει να χρησιμοποιηθούν.

## **9.18.9.2 ΔΙΣΚΟΙ "Flash" "HIT"**

**9.18.9.2.1** Ένας δίσκος δηλώνεται **"HIT"** όταν πυροβολείται σύμφωνα με τους κανονισμούς όταν:

**9.18.9.2.1.1** τουλάχιστον ένα (1) ορατό κομμάτι έχει σπάσει από αυτόν ή χρωματισμένη σκόνη γίνεται ορατή, μετά που θα ριχτεί η τουφεκιά (μετά τον πυροβολισμό).

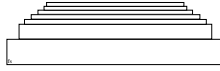

## **9.18.10**

### **ΔΥΣΛΕΙΤΟΥΡΓΙΑ ΟΠΛΟΥ Ή ΠΥΡΟΜΑΧΙΚΩΝ**

#### **9.18.10.1**

Εάν ο Referee αποφασίσει ότι ένα όπλο είναι εκτός λειτουργίας, ή η δυσλειτουργία του όπλου ή των πυρομαχικών, δεν ήταν το σφάλμα του σκοπευτή, ο Τελικός πρέπει να διακοπεί προσωρινά και να δοθεί στον σκοπευτή ένας χρόνος πέντε (5) λεπτών, κατά τη διάρκεια του οποίου να επισκευάσει το όπλο ή να προμηθευτεί ένα άλλο εγκεκριμένο όπλο, ή να αντικαταστήσει τα πυρομαχικά του. Μετά από την λήξη των πέντε (5) λεπτών ο Τελικός πρέπει να συνεχιστεί.

#### **9.18.10.2**

##### **Αριθμός δυσλειτουργιών**

#### **9.18.10.2.1**

Ο σκοπευτής δικαιούται τουλάχιστο δύο (2) δυσλειτουργίες κατά τη διάρκεια του Τελικού, συμπεριλαμβανομένου οποιουδήποτε 'Shoot-Off' μετά από τον Τελικό, ανεξάρτητα αν έχει προσπαθήσει ή όχι να διορθώσει τη δυσλειτουργία.

#### **9.18.10.3**

Οποιοσδήποτε κανονικός δίσκος(οι) στον οποίο παρουσιάζεται μία επιπλέον δυσλειτουργία του όπλου ή των πυρομαχικών θα δηλωθεί "LOST", ανεξάρτητα αν ο σκοπευτής προσπάθησε να πυροβολήσει ή όχι.

## **9.18.11**

### **ΕΝΣΤΑΣΕΙΣ**

#### **9.18.11.1**

Οποιαδήποτε λαμβανόμενη ένσταση, θα αποφασιστεί αμέσως και η απόφαση είναι τελική (βλέπε Κανονισμούς 9.13.11 Ενστάσεις και 9.13.12 Εφέσεις).

## **9.18.12**

### **ΒΛΑΒΗ ΕΞΟΠΛΙΣΜΟΥ ΣΤΟ ΠΕΔΙΟ ΒΟΛΗΣ ΤΕΛΙΚΟΥ**

#### **9.18.12.1**

##### **Διαδικασία**

#### **9.18.12.1.1**

Εάν εμφανιστεί μια δυσλειτουργία του εξοπλισμού στο πεδίο βολής του Τελικού, οι ολοκληρωμένες βολές μέχρι το σημείο της διακοπής θα σημειωθούν ως υποσύνολο και θα εφαρμοστούν οι ακόλουθες ενέργειες:

#### **9.18.12.1.1.1**

εάν ο εξοπλισμός μπορεί να επισκευαστεί μέσα σε μια (1) ώρα οι υπόλοιπες βολές θα ολοκληρωθούν

#### **9.18.12.1.1.2**

εάν αποφασιστεί ότι οι επισκευές δεν μπορούν να ολοκληρωθούν μέσα σε εκείνο τον χρόνο και είναι δυνατό να μετακινηθεί ο Τελικός σε ένα άλλο πεδίο βολής με την ίδια ρύθμιση μέσα σε εκείνη την ώρα, τότε ο Τελικός θα ολοκληρωθεί σε αυτό το νέο πεδίο βολής

#### **9.18.12.1.1.3**

καμία ένσταση ενάντια σε μια άνιση κατανομή των δίσκων στο Trap θα ληφθεί υπόψη.

#### **9.18.12.2**

##### **Τερματισμός ενός ασυμπλήρωτου Τελικού**

#### **9.18.12.2.1**

Εάν ο Τελικός δεν μπορεί να συνεχιστεί σε οποιοδήποτε κατάλληλο πεδίο βολής μέχρι το τέλος της μίας (1) ώρα μετά από τη διακοπή, το Jury πρέπει να κηρύξει τον Τελικό ως ολοκληρωμένο.

#### **9.18.12.3**

##### **Διαδικασία ταξινόμησης αποτελεσμάτων μετά από έναν ασυμπλήρωτο Τελικό**

#### **9.18.12.3.1**

Η ακόλουθη διαδικασία ταξινόμησης θα ισχύσει έπειτα:

#### **9.18.12.3.1.1**

θα πρέπει να εξεταστεί η καταγραφή των βολών του Τελικού μέχρι το σημείο της διακοπής

#### **9.18.12.3.1.2**

στο σημείο όπου όλοι οι σκοπευτές έχουν πυροβολήσει στον ίδιο αριθμό δίσκων ένα "υποσύνολο" θα καταγραφεί

#### **9.18.12.3.1.3**

αυτό το "υποσύνολο" συν το αποτέλεσμα της προκριματικής φάσης θα είναι το τελικό αποτέλεσμα του αγώνα

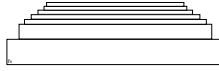

- 9.18.12.3.1.4** η κατάταξη των σκοπευτών με τα ίσα αποτελέσματα, θα καθοριστεί με τον κανονισμό της 'αντίστροφης μέτρησης' "**Count Back**" (βλέπε Κανονισμό **9.12.2**):
- 9.18.12.3.1.5** τα έπαθλα θα απονεμηθούν με βάση τα στοιχεία αυτά.
- 9.18.13** **ΙΣΑ ΑΠΟΤΕΛΕΣΜΑΤΑ**
- 9.18.13.1** **Που απομένουν μετά από ένα ολοκληρωμένο Τελικό**
- 9.18.13.1.1** Οποιοδήποτε σκοπευτές που έχουν ολοκληρώσει τον Τελικό και ακόμα έχουν ίσα αποτελέσματα μετά το τέλος του Τελικού, θα πρέπει να σπάσουν 'τους δεσμούς' τους με 'Shoot-Off' (βλέπε κανονισμούς **9.12.1.8** – **9.12.1.10**) σύμφωνα με τους κανονισμούς για το κάθε αγώνισμα:
- 9.18.13.1.1.1** **Trap** Κανονισμός **9.12.6**
- 9.18.13.1.1.2** **Double Trap** Κανονισμός **9.12.8**
- 9.18.13.1.1.3** **Skeet** Κανονισμός **9.12.9**
- 9.18.14** **ΔΕΛΤΙΟ ΑΠΟΤΕΛΕΣΜΑΤΩΝ ΤΕΛΙΚΩΝ**
- 9.18.14.1** Το δελτίο αποτελεσμάτων των Τελικών πρέπει να δημοσιευθεί όπως απαιτείται στον Κανονισμό **9.11.5.3**
- 9.19.1** **Αριθμοί και Πίνακες**
- 9.19.1** **Γωνίες Δίσκων Automatic Trap**

## AUTOMATIC TRAP

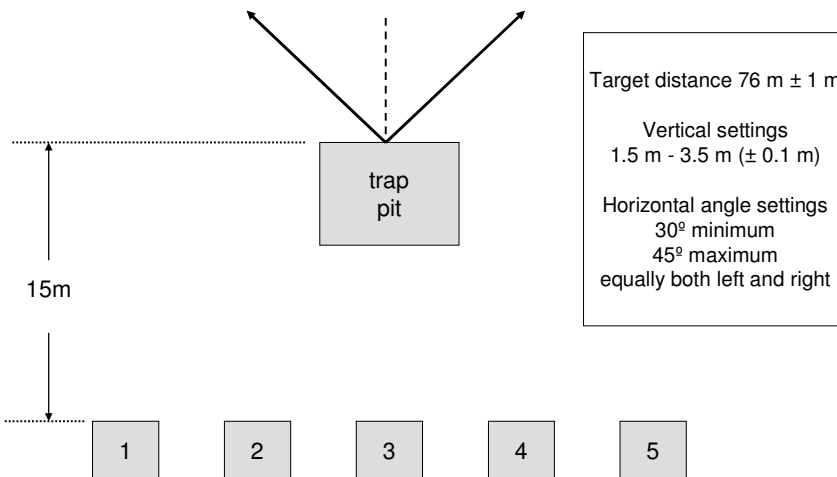

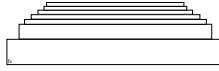

9.19.2

**Οριζόντιες Γωνίες Trap**

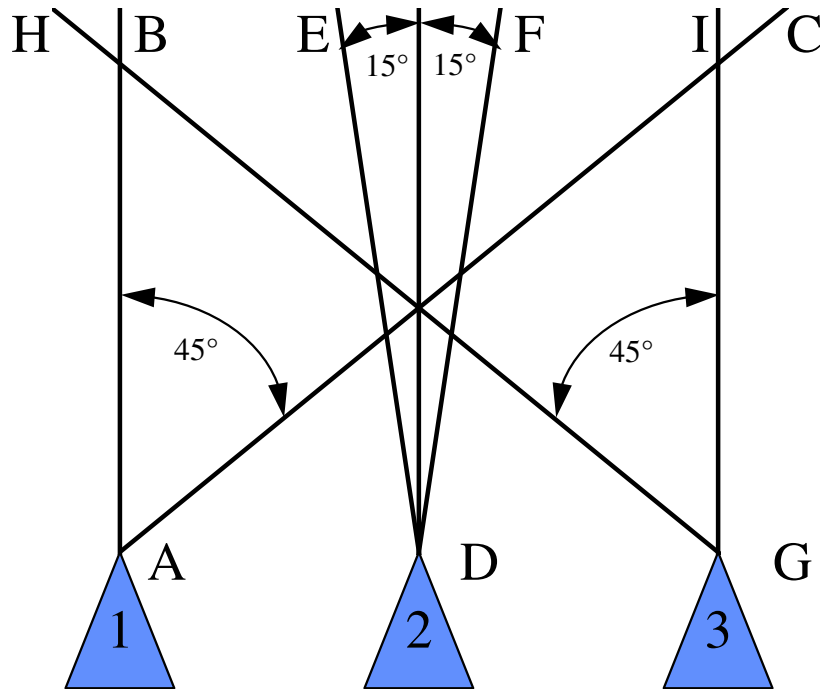

Maximum horizontal angles for first second and third trap in each group.

Targets from machine No. 1 must fall in area A B C.  
 Targets from machine No. 2 must fall in area D E F.  
 Targets from machine No. 3 must fall in area G H I.

9.19.3

**Οριζόντιες Γωνίες Double Trap**

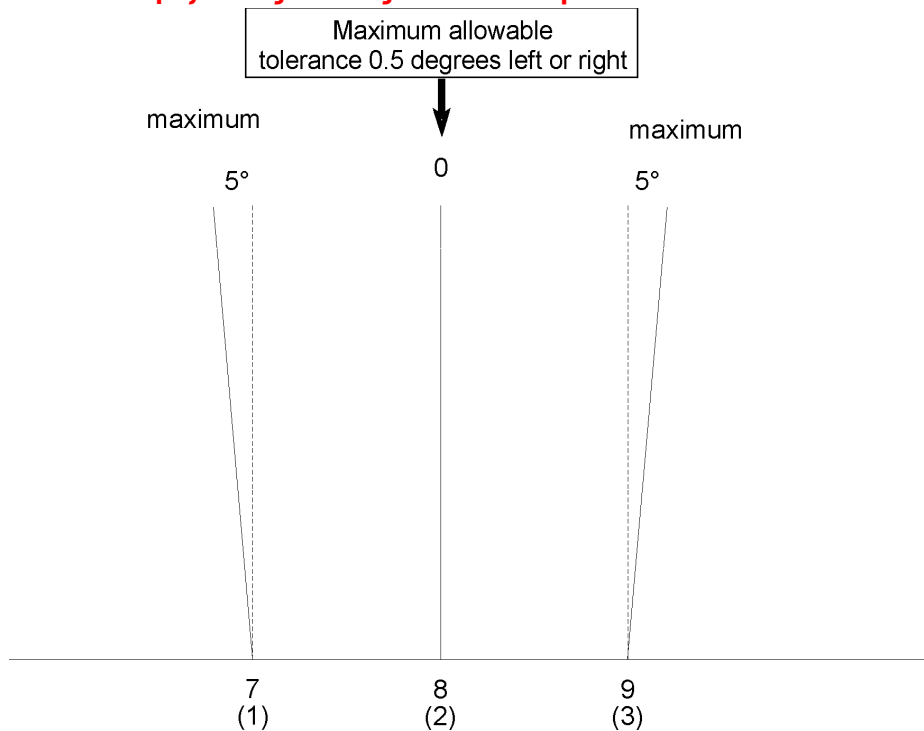

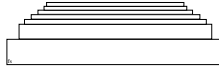

**9.19.4 Πίνακες Ρυθμίσεων μηχανών Trap (I-IX) ('Σιέμματα')**  
(βλέπε Κανονισμό 9.15.4)

Table I					
Group	Number of Traps	Direction of trajectory from the Traps	Elevation trajectory at 10 m level ground	Length of trajectory For all traps	NOTE
1	1	25 degrees to right	2.00 m	76 m +/-1 m	
	2	5 degrees to left	3.00 m		
	3	35 degrees to left	1.50 m		
2	4	20 degrees to right	2.50 m		
	5	10 degrees to right	1.80 m		
	6	35 degrees to left	3.00 m		
3	7	35 degrees to right	3.20 m		
	8	5 degrees to left	1.50 m		
	9	45 degrees to left	1.60 m		
4	10	40 degrees to right	1.50 m		
	11	0 degrees	3.30 m		
	12	25 degrees to left	2.60 m		
5	13	45 degrees to right	2.40 m		
	14	5 degrees to right	1.90 m		
	15	35 degrees to left	3.50 m		

Table II					
Group	Number of Traps	Direction of trajectory from the Traps	Elevation trajectory at 10 m level ground	Length of trajectory for all traps	NOTE
1	1	25 degrees to right	3.20 m	76 m +/-1 m	
	2	5 degrees to left	1.80 m		
	3	40 degrees to left	2.00 m		
2	4	40 degrees to right	2.00 m		
	5	0 degrees	3.00m		
	6	45 degrees to left	1.60 m		
3	7	45 degrees to right	1.50 m		
	8	0 degrees	2.80 m		
	9	40 degrees to left	2.00 m		
4	10	15 degrees to right	1.50 m		
	11	5 degrees to right	2.00 m		
	12	35 degrees to left	1.80 m		
5	13	40 degrees to right	1.80 m		
	14	5 degrees to left	1.50 m		
	15	40 degrees to left	3.30 m		

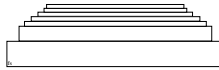

Table III					
Group	Number of Traps	Direction of trajectory from the Traps	Elevation trajectory at 10 m level ground	Length of trajectory for all traps	NOT E
1	1	30 degrees to right	2.50 m	76 m +/-1 m	
	2	0 degrees	2.80 m		
	3	35 degrees to left	3.50 m		
2	4	45 degrees to right	1.50 m		
	5	5 degrees to left	2.50 m		
	6	40 degrees to left	1.70 m		
3	7	30 degrees to right	2.80 m		
	8	5 degrees to right	3.50 m		
	9	45 degrees to left	1.50 m		
4	10	45 degrees to right	2.30 m		
	11	0 degrees	3.00 m		
	12	40 degrees to left	1.60 m		
5	13	45 degrees to right	2.00 m		
	14	0 degrees	1.50 m		
	15	35 degrees to left	2.20 m		

Table IV					
Group	Number of Traps	Direction of trajectory from the Traps	Elevation trajectory at 10 m level ground	Length of trajectory for all traps	NOTE
1	1	40 degrees to right	3.00 m	76 m +/-1 m	
	2	10 degrees to right	1.50 m		
	3	30 degrees to left	2.20 m		
2	4	30 degrees to right	1.60 m		
	5	10 degrees to left	3.00 m		
	6	35 degrees to left	2.00 m		
3	7	45 degrees to right	2.00 m		
	8	0 degrees	3.30 m		
	9	20 degrees to left	1.50 m		
4	10	30 degrees to right	1.50 m		
	11	5 degrees to left	2.00 m		
	12	45 degrees to left	2.80 m		
5	13	35 degrees to right	2.50 m		
	14	0 degrees	1.60 m		
	15	30 degrees to left	3.00 m		

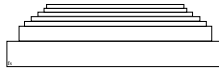

Table V					
Group	Number of Traps	Direction of trajectory from the Traps	Elevation trajectory at 10 m level ground	Length of trajectory for all traps	NO T E
1	1	45 degrees to right	1.60 m	76 m +/-1 m	
	2	0 degrees	3.00 m		
	3	45 degrees to left	2.00 m		
2	4	40 degrees to right	2.80 m		
	5	10 degrees to left	1.50 m		
	6	45 degrees to left	2.00 m		
3	7	35 degrees to right	3.00 m		
	8	5 degrees to left	1.80 m		
	9	40 degrees to left	1.50 m		
4	10	25 degrees to right	1.80 m		
	11	0 degrees	1.60 m		
	12	30 degrees to left	3.40 m		
5	13	30 degrees to right	2.00 m		
	14	10 degrees to right	2.40 m		
	15	15 degrees to left	1.80 m		

Table VI					
Group	Number of Traps	Direction of trajectory from the Traps	Elevation trajectory at 10 m level ground	Length of trajectory for all traps	NOT E
1	1	40 degrees to right	2.00 m	76 m +/-1 m	
	2	0 degrees	3.30 m		
	3	35 degrees to left	1.50 m		
2	4	35 degrees to right	2.50 m		
	5	10 degrees to right	1.50 m		
	6	35 degrees to left	2.00 m		
3	7	35 degrees to right	2.00 m		
	8	5 degrees to left	1.50 m		
	9	40 degrees to left	3.30 m		
4	10	45 degrees to right	1.50 m		
	11	10 degrees to left	3.00 m		
	12	25 degrees to left	2.60 m		
5	13	25 degrees to right	2.40 m		
	14	5 degrees to right	1.50 m		
	15	45 degrees to left	2.00 m		

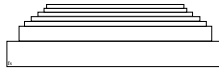

Table VII					
Group	Number of Traps	Direction of trajectory from the Traps	Elevation trajectory at 10 m level ground	Length of trajectory for all traps	NOT E
1	1	35 degrees to right	2.20 m	76 m +/-1 m	
	2	5 degrees to left	3.00 m		
	3	20 degrees to left	3.10 m		
2	4	40 degrees to right	2.00 m		
	5	0 degrees	3.50 m		
	6	45 degrees to left	2.80 m		
3	7	20 degrees to right	3.00 m		
	8	0 degrees	2.00 m		
	9	40 degrees to left	2.20 m		
4	10	45 degrees to right	1.50 m		
	11	5 degrees to right	2.00 m		
	12	35 degrees to left	1.80 m		
5	13	40 degrees to right	1.80 m		
	14	5 degrees to left	1.50 m		
	15	45 degrees to left	2.00 m		

Table VIII					
Group	Number of Traps	Direction of trajectory from the Traps	Elevation trajectory at 10 m level ground	Length of trajectory for all traps	NOT E
1	1	25 degrees to right	3.00 m	76 m +/-1 m	
	2	5 degrees to right	1.50 m		
	3	45 degrees to left	2.00 m		
2	4	40 degrees to right	1.50 m		
	5	0 degrees	3.00 m		
	6	45 degrees to left	2.80 m		
3	7	35 degrees to right	3.20 m		
	8	5 degrees to left	2.50 m		
	9	20 degrees to left	2.00 m		
4	10	45 degrees to right	1.80 m		
	11	0 degrees	1.50 m		
	12	30 degrees to left	3.40 m		
5	13	30 degrees to right	2.00 m		
	14	10 degrees to right	3.40 m		
	15	15 degrees to left	2.20 m		



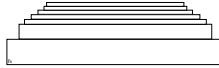
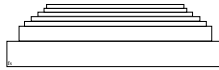
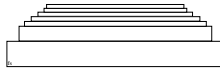

Table IX					
Group	Number of Traps	Direction of trajectory from the Traps	Elevation trajectory at 10 m level ground	Length of trajectory for all traps	NOTE
1	1	40 degrees to right	3.50 m	76 m +/- 1 m	
	2	0 degrees	1.80 m		
	3	20 degrees to left	3.00 m		
2	4	15 degrees to right	3.20 m		
	5	10 degrees to left	1.50 m		
	6	35 degrees to left	2.00 m		
3	7	45 degrees to right	1.60 m		
	8	0 degrees	2.80 m		
	9	30 degrees to left	3.00 m		
4	10	30 degrees to right	2.00 m		
	11	5 degrees to left	2.00 m		
	12	15 degrees to left	3.00 m		
5	13	35 degrees to right	2.90 m		
	14	0 degrees	1.60 m		
	15	45 degrees to left	2.20 m		



<b>9.20.0</b>	<b>INDEX</b>
Absent shooter – exceptional circumstances	9.13.4.7
Absent shooter – Finals	9.18.7.1
Absent shooter – procedures	9.13.4.4.1 - 2
Advantage – in unofficial training	9.6.2.2.1 and 9.6.5
Ammunition – dispersion effects	9.4.3.2.1
Ammunition – general specifications	9.4.3.1 – 9.4.3.1.1.7
Ammunition – incorrect caliber	9.8.5.3
Ammunition – inspection	9.4.3.3
Ammunition – malfunctions/misfires	9.8.5.1 – 9.8.5.2.4
Ammunition – maximum load	9.4.3.1.1.2
Ammunition – maximum pellet size	9.4.3.1.1.5
Ammunition – not in accordance with the Rules	9.4.3.3.3. – 4
Appeals – disagreement with Referee’s decision	9.13.12
Appeals – documentation	9.13.7.1
Appeals – fees	9.13.7.3.2.-3
Appeals – time limit	9.13.12
Appeals – to Jury of Appeal	9.13.12
Assistant Referee – absent	9.5.7.7.1 – 2
Assistant Referees – duties	9.5.7.1 – 9.5.7.8.1
Automatic Trap – “Lost” targets	9.15.8.1 – 9
Automatic Trap – “No Bird” even if shooter has fired	9.15.6.5.1 – 11
Automatic Trap – “No Bird” only if shooter has not fired	9.15.6.6.1 – 6
Automatic Trap – interruptions	9.15.3.2
Automatic Trap – refused target	9.15.5
Automatic Trap – simultaneous discharge	9.15.7
Automatic Trap – target irregular	9.10.2.1 – 4
Automatic Trap – target setting	9.15.4.3
Automatic trap – time limit	9.15.3
Automatic Trap – trial targets	9.15.4.4.
Auxiliary shooters – scores	9.7.4.2.2
Barrel selection	9.8.1
BIB numbers – regulations applying	9.9.4.2.1 – 2
Blinders	9.9.4.3
Cartridges	<i>see “Ammunition”</i>
Chief of Referees – duties	9.5.4.1 – 9.5.4.2.6
Chief Range Officer – duties	9.5.3.1 – 9.5.3.2.13
<b>CLASSIFICATION and SCORING PROCEDURES</b>	<b>9.11.0</b>
Classification Office – duties	9.11.1.1 – 5
Clothing – regulations	9.9.4.1.1 – 5
Coaching	9.9.3.1 – 3
Commands	9.2.7.1 – 2
<b>COMPETITION OFFICIALS</b>	<b>9.5.0</b>
Competition Officials – Assistant Referees	9.5.7.1 – 9.5.7.8.1
Competition Officials – Chief of Referees	9.5.4.1 – 9.5.4.2.6
Competition Officials – Chief Range Officer	9.5.3.1 – 9.5.3.2.13
Competition Officials – Jury, before and during the events	9.5.2.1 – 9.5.2.2.1.10



Competition Officials – qualifications	9.5.1.1
Competition Officials – Referees	9.5.5.1 – 9.5.6.2
COMPETITION RULES for AUTOMATIC TRAP	9.15.0
COMPETITION RULES for DOUBLE TRAP	9.16.0
COMPETITION RULES for SKEET	9.17.0
COMPETITION RULES for TRAP	9.14.0
Competitors – clothing	9.9.4.1 – 5
Conduct – Coaches	9.9.3.1. – 3
Conduct – Competitors	9.9.4.1 – 9.9.4.1.5
Conduct – eligibility, rules compliance	9.9.4.1.6.1
Conduct – general	9.9.1
Conduct – Team Leaders	9.9.2.1 – 9.9.2.4.7
Count Back – procedure	9.12.2.1 – 3
Deductions	9.13.4
Disabled Shotguns	9.8.4.1 – 9.8.4.2.3
Disagreement with Referee’s decision	9.13.9
Disqualification – examples	9.13.5
Disqualification – in Finals	9.13.6.3
Double Trap – “Lost” targets	9.16.10.1 – 9.16.10.1.8.4
Double Trap – “No Bird” even if shooter has fired	9.16.8.5.1 – 18
Double Trap – “No Bird” only if shooter has not fired	9.16.8.6.1 – 4
Double Trap – interruptions	9.16.6.3
Double Trap – refused targets	9.16.7
Double Trap – simultaneous discharge	9.16.9
Double Trap – target irregular	9.16.5.3
Double Trap – target setting	9.16.5
Double Trap – time limit	9.16.3
Double Trap – timer	9.16.4
Double Trap – trial targets	9.16.6.1.2
Ear Protection	9.2.8
Electronic devices – restrictions applying	9.9.4.6.1
Eligibility – regulations applying	9.9.4.1.6.1
Equipment Control – program, inspection, Team Leaders	9.4.1.2 – 4
Equity of Competition	9.6.5.1 – 9.6.5.1.2
Eyes – “blinders”	9.9.4.3
Eyes – protection	9.2.9
Final – uncompleted	9.18.12.2 – 9.12.3.1.5
FINALS	9.18.0
Finals – “Flash” target “HIT”	9.18.9.2
Finals – absent shooter	9.18.7.1
Finals – finalists reporting to the range	9.18.5
Finals – number in each event	9.18.1.1
Finals – order of shooting	9.18.3.1 – 3
Finals – procedures (Trap, Double Trap and Skeet)	9.18.8.1 – 4
Finals – protests	9.18.11.1
Finals – range commands	9.18.4

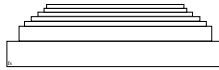

Finals – Start times	9.18.6.1 – 4
Finals – targets to be used	9.18.9
Guns – changing	9.4.2.4.1
Guns – compensators and barrel attachments	9.4.2.5.1
Guns – disabled	9.8.4.1 – 9.8.4.3.2
Guns – magazine type	9.4.2.3.1
Guns – optical sights	9.4.2.7.1
Guns – ported barrels	9.4.2.6.1
Guns – release trigger action	9.2.4 and 9.8.3
Guns – slings	9.4.2.2.1
Guns – types permitted	9.4.2.1
<b>GUNS, EQUIPMENT and AMMUNITION</b>	<b>9.4.0</b>
Interruptions – Automatic Trap	9.15.3.2
Interruptions – Double Trap	9.16.6.3
Interruptions – general	9.7.3
Interruptions – mechanical breakdown	9.7.3.1
Interruptions – other enforced delays	9.7.3.1
Interruptions – safety	9.7.3.1
Interruptions – Skeet	9.17.6.3
Interruptions – to the program	9.7.3.1
Interruptions – Trap	9.14.3.2
Interruptions – weather conditions	9.7.3.2
Irregular target	9.10.2.1 – 4
Jury – Competition, duties	9.5.2.1 – 9.5.2.2.1.10
Jury of Appeal -	9.13.12
Lost Target – Trap	9.14.9.1 – 9
Make up Round – procedures	9.8.6.3.1 – 9.8.6.3.3.1
Make up round – procedures Double Trap	9.8.6.3.2.1
Make up round – procedures Skeet	9.8.6.3.3.1
Make up round – procedures Trap and Automatic Trap	9.8.6.3.1.1
<b>MALFUNCTIONS</b>	<b>9.8.0</b>
Malfunctions – actions after	9.8.6.1 – 2
Malfunctions – actions after a malfunction is declared	9.8.6.1 – 2
Malfunctions – ammunition, conditions applying	9.8.5.1 – 9.8.5.2.4
Malfunctions – barrel selection	9.8.1.1.
Malfunctions – Finals	9.18.10.1
Malfunctions – guns with “release” triggers	9.8.3.1
Malfunctions – number permitted	9.8.7.1 – 2
Malfunctions – procedure in event of	9.8.2.1 – 6
Match Administration	9.7.0
<b>MATCH ADMINISTRATION</b>	<b>9.7.0</b>
Misfire – procedures in the event of	9.8.2
Misfires – Finals	9.18.10.1
Mobile Telephones	9.9.4.5
No Bird - Double Trap, even if shooter has fired	9.16.8.5.1 - 8
No Bird - Double Trap, only if shooter has not fired	9.16.8.6.1 – 4
No Bird - Skeet, additional rules for doubles	9.17.13.7.1 –

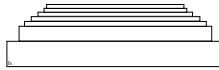

	9.17.13.7.1.8
No Bird - Skeet, even if shooter has fired	9.17.13.5.1 - 12
No Bird - Skeet, only if shooter has not fired	9.17.13.6.1 – 4
No Bird - Trap, even if shooter has fired	9.14.7.5.1 – 9.14.7.5.12
No Bird – Automatic Trap, even if shooter has fired	9.15.6.5.1 – 11
No Bird – Automatic Trap, only if shooter has not fired	9.15.6.6.1 – 6
No Bird – general	9.10.6.1 – 9.10.6.4.4
No Bird – Trap, even if shooter has fired	9.14.7.5.1 – 12
No Bird – Trap, only if shooter has not fired	9.14.7.6.1 – 6
Penalties – imposition of	9.13.1.2
Protection – ears	9.2.8
Protection – eyes	9.2.9
Protest - to the Jury	9.13.11
Protest – action by shooter	9.13.9.1
Protest – action to be taken by a Team Official	9.13.9.2
Protest – action to be taken by Competition Officials	9.13.10
Protest - Finals	9.18.11.1
Protest – right of protest	9.13.8.1
Protest – to the Referee	9.13.9
Protests – documentation	9.13.7.1 – 2
Protests – fees	9.13.7.3.1 and 9.13.7.3.3
<b>RANGE and TARGET STANDARDS</b>	9.3.0
Range Equipment failure – Finals	9.18.12.1.1 – 3
Rankings	9.11.5
Rankings – shoot offs for	9.12.1.8
Ready Position –	9.17.10 – 9.17.10.1.5
Referees – duties	9.5.5.1 – 9.5.6.2
Refused Target - Automatic Trap	9.15.5
Refused Target - Double Trap	9.16.7
Refused Target - Skeet	9.17.12
Refused Target - Trap	9.14.6
Release trigger actions -	9.2.4 and 9.8.3
Repeat targets	9.10.6.1
Results – individual	9.11.5.1.1 – 2
Results – Team	9.11.5.2.1 -9.11.5.3.5
Rule Violation – categories	9.13.1.1 – 9.13.1.1.3
Rule Violation – penalties	9.13.1.2
<b>RULE VIOLATIONS, PENALTIES, PROTESTS and APPEALS</b>	9.13.0
<b>RULES of CONDUCT</b>	9.9.0
<b>SAFETY</b>	9.2.0
Safety – “release” trigger actions	9.2.4.1 – 9.2.4.1.4
Safety – “STOP” command	9.2.6.1 – 4
Safety – “test firing”	9.2.5.2.3
Safety – aiming	9.2.3
Safety – carrying shotguns	9.2.2. 1.1 – 3

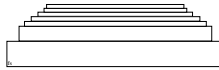

Safety – ear protection	9.2.8.1
Safety – eye protection	9.2.9.1
Safety – guns not in use	9.2.2.2.1
Safety – handling shooter’s equipment	9.2.1.4
Safety – high visibility jackets	9.2.1.2
Safety – loading	9.2.2.3.1 – 2
Safety – Organizing Committee	9.2.1.1
Safety – Referees and Assistant Referees	9.2.1.5
Safety – stopping the shooting	9.2.1.3
Scoreboards – electronic	9.11.3.1 – 9.11.3.2.4
Scoreboards – manual	9.11.3.3.1 – 5
Scoreboards Electronic – errors	9.11.3.2.1 – 4
Scores – certification	9.11.4.1 – 2
Scores – differences in	9.11.3.2.4 and 9.11.3.5
Scores – results (individual and team)	9.11.5.1 – 9.11.5.3.5
Scoring – procedures	9.11.2.1 – 9.11.2.2.2
Shooter – absent	9.13.4.4.1 – 2
Shooter – absent for Finals	9.18.7.1
Shooter – absent, exceptional circumstances	9.13.4.7
Shooter – auxiliary	9.7.4.2
Shooter – ready to shoot	9.9.4.4.1
Shooter – replacement	9.7.2
Shooting order	9.7.4.5
Shooting programs – other	9.6.6.1
Shooting programs – Trap, Automatic Trap, Double Trap, Skeet	9.6.3.1 – 9.6.4.2
Shooting Schedules	9.7.1
Shooting Schedules – administration	9.7.1.1 – 3
Shoot-offs – preparation time	9.12.5.5
Shoot-offs – preparation time limit	9.12.5.5
Shoot-offs – procedures Automatic Trap	9.12.7.1 – 7
Shoot-offs – procedures Double Trap	9.12.8.1 – 6
Shoot-offs – procedures Skeet	9.12.9.1 – 6
Shoot-offs – procedures Trap	9.12.6.1 – 7
Shoot-offs (with Finals) – after the Finals ( procedures)	9.12.5.2 – 4
Shoot-offs (with Finals) – before the Finals ( procedures)	9.12.5.1
Sights – optical	9.4.2.7
Simultaneous Discharge – Automatic Trap	9.15.7
Simultaneous Discharge – Double Trap	9.16.9
Simultaneous Discharge – Skeet	9.17.4
Simultaneous Discharge – Trap	9.14.8
Skeet – “Lost” target	9.17.15.1 – 9.17.15.2.4.2
Skeet – “No Bird” doubles, additional rules	9.17.13.7.1 – 9.17.13.7.1.8
Skeet – “No Bird” even if shooter has fired	9.17.13.5.1 - 12

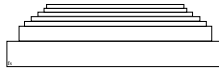

Skeet – “No Bird” only if shooter has not fired	9.17.13.6.1 – 4
Skeet – “Ready” position	9.17.10 – 9.17.10.1.5
Skeet – cartridge loading sequence	9.17.4.1 – 5
Skeet – interruptions	9.17.6.3
Skeet – irregular target trajectory	9.17.8.2
Skeet – leaving the range	9.17.3.5
Skeet – marker tape	9.17.11.1 – 9.17.11.2.2.3
Skeet – moving on to Stations	9.17.3.1 – 9.17.3.2.3
Skeet – refused target(s)	9.17.12.1 – 9.17.12.2.1
Skeet – rules for Station 8	9.17.3.4 – 9.17.3.4.1.12
Skeet – sighting on the ranges	9.17.7.1.1 – 2
Skeet – simultaneous discharge	9.17.4.1 – 4
Skeet – target setting	6.3.22.3.1 – 4
Skeet – target shooting sequence	9.17.2.3.1
Skeet – time limits	9.17.5.1 – 2
Skeet – timer	6.3.22.6 and 9.17.9.1 – 3
Skeet – trial targets	9.17.6.2
Skeet – viewing of targets	9.17.6.1 – 3
Smoking – prohibited areas	9.9.4.7.1.
Squadding – adjustments	9.7.4.4.1
Squadding – composition	9.7.4.1.1
Squadding – draw	9.7.4.3.1 – 3
Squadding – general	9.7.4
Squadding – shooting order	9.7.4.5.1
Start numbers – regulations applying	9.9.4.2.1 – 2
Stop – command	9.2.6.1 – 4
Target setting – Automatic Trap	9.15.4.3
Target setting – Double Trap	9.16.5
Target setting – Skeet	6.3.22.3.1 - 4
Target setting – Trap (preferred programs)	9.14.5.1 – 9.14.5.4
TARGETS	9.10.0
Targets – “Hit”	9.10.4.1 – 3
Targets – “Lost” , general	9.10.5.1 – 9.10.5.2.4
Targets – “No Bird(s)”	9.10.6.1 – 9.10.6.4.4
Targets – “Repeat”	9.10.6.1
Targets – broken	9.10.3.1 – 2
Targets – irregular	9.10.2.1 – 4
Targets – Jury check, Automatic Trap	9.15.4.1
Targets – Jury check, Double Trap	9.16.6.1
Targets – Jury check, Skeet	9.17.8.1
Targets – Jury check, Trap	9.14.5.5.1
Targets – refused Automatic Trap	9.15.5
Targets – refused Double Trap	9.16.7
Targets – refused Skeet	9.17.12

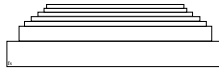

Targets – refused Trap	9.14.6
Targets – regular	9.10.1.1 – 2
Targets – trial, Automatic Trap	9.15.4.4
Targets – trial, Double Trap	9.16.6.1.2
Targets – trial, Skeet	9.17.6
Targets – trial, Trap	9.14.5.8
Targets – used for Shoot-offs after a Final	9.12.5.2.1
Targets – used for Shoot-offs before a Final	9.12.5.1.1
Team Leaders – duties	9.9.2.1 – 9.9.2.4.7
Test Firing – after a gun repair	9.2.5.3
Test Firing – general	9.2.5.2.1 – 3
Ties – for Olympic Games Quota places	9.12.1.10
Ties (with Finals) – 7 <sup>th</sup> place and below	9.12.1.7
Ties (with Finals) – after Finals	9.12.1.8 – 9
Ties (with Finals) – before Finals	9.12.1.2 – 7
Ties (without Finals) – 7 <sup>th</sup> place and below	9.12.3.4.1
Ties (without Finals) – first six (6) places	9.12.3.3
Ties (without Finals) – ties with perfect scores	9.12.3.2.1
Ties– “Count Back” procedure	9.12.2.1 – 3
TIES and SHOOT-OFFS	9.12.0
Ties and Shoot-offs (with Finals) – before the Finals	9.12.1.2.1 – 9.12.1.7
Time Limit – qualification rounds (Skeet)	9.17.5
Time Limit – qualification rounds Automatic Trap	9.15.3
Time Limit – qualification rounds Double Trap	9.16.3
Time Limit – qualification rounds Trap	9.14.3
Time Limit – shoot offs, preparation	9.12.5.5
TRAINING	9.6.0
Training – pre event (official)	9.6.2.1.1
Training – unofficial	9.6.2.2.1
Trap – “Lost” target	9.14.9.1 – 9
Trap – “Lost” targets	9.14.9.1 – 9
Trap – “No Bird” even if shooter has fired	9.14.7.5.1 – 9.14.7.5.12
Trap – “No Bird” only if shooter has not fired	9.14.7.6.1 – 6
Trap – interruptions	9.14.3.2
Trap – irregular target trajectory	9.14.5.10
Trap – refused target	9.14.6
Trap – simultaneous discharge	9.14.8
Trap – target setting	9.14.5.7
Trap – time limit	9.14.3
Trap – trial targets	9.14.5.8
Trial Targets – Automatic Trap	9.15.4.4
Trial Targets – Double Trap	9.16.6.1.2
Trial Targets – Skeet	9.17.6.2
Trial Targets – Trap	9.14.5.8
Uncompleted Final	9.18.12.2 – 9.12.3.1.5
Violations – “Concealed”	9.13.1.1.3



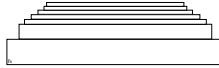

Violations – “Open”	9.13.1.1.1
Violations – “Technical”	9.13.1.1.2
Violations - categories	9.13.1.1 - 9.13.1.1.3
Visible scoreboards – errors procedures (electronic)	9.11.3.2
Visible scoreboards – operation and regulations	9.11.3
Warning – “Open” violation examples	9.13.3.1 – 9.13.3.1.2
Warning – “Technical” violation examples	9.13.3.4.1 – 9.13.3.4.1.6
Warning, Deduction and Disqualification Cards - color and size	9.13.2.1

27\_shotgun\_2005\_1st.doc/2/22/2007 11:09:00 AM



Διεθνής Ομοσπονδία του Αθλήματος της Σκοποβολής  
**International Shooting Sport Federation**  
**Internationaler Schiess-Sportverband e.V.**  
**Fédération Internationale de Tir Sportif**

## **ΚΑΝΟΝΕΣ ΚΙΝΗΤΟΥ ΣΤΟΧΟΥ**

**Για**

**50μ και 10μ**

---

2005 ( , 09/2004)

1

2005



## ΚΕΦΑΛΑΙΑ

- 10.1.0 ΓΕΝΙΚΑ
- 10.2.0 ΑΣΦΑΛΕΙΑ
- 10.3.0 ΠΡΟΔΙΑΓΡΑΦΕΣ ΣΚΟΠΕΥΤΗΡΙΩΝ ΚΑΙ ΣΤΟΧΩΝ
- 10.4.0 ΕΞΟΠΛΙΣΜΟΣ ΚΑΙ ΠΥΡΟΜΑΧΙΚΑ
- 10.5.0 ΥΠΕΥΘΥΝΟΙ ΑΓΩΝΩΝ
- 10.6.0 ΔΙΑΔΙΚΑΣΙΕΣ ΑΓΩΝΙΣΜΑΤΩΝ ΚΑΙ ΚΑΝΟΝΕΣ ΑΓΩΝΩΝ
- 10.7.0 ΚΑΤΑΝΟΜΗ ΘΕΣΕΩΝ ΒΟΛΗΣ ΚΑΙ ΠΡΟΚΡΙΜΑΤΙΚΟΙ
- 10.8.0 ΕΜΠΛΟΚΕΣ
- 10.9.0 ΚΑΝΟΝΕΣ ΣΥΜΠΕΡΙΦΟΡΑΣ ΣΚΟΠΕΥΤΩΝ ΚΑΙ ΥΠΕΥΘΥΝΩΝ ΟΜΑΔΩΝ
- 10.10.0 ΕΛΕΓΧΟΣ ΕΞΟΠΛΙΣΜΟΥ
- 10.11.0 ΔΙΑΔΙΚΑΣΙΕΣ ΒΑΘΜΟΛΟΓΗΣΗΣ
- 10.12.0 ΕΠΙΛΥΣΗ ΙΣΟΠΑΛΙΩΝ
- 10.13.0 ΕΝΣΤΑΣΕΙΣ ΚΑΙ ΕΦΕΣΕΙΣ
- 10.14.0 ΕΦΕΔΡΙΚΟ
- 10.15.0 ΠΙΝΑΚΑΣ ΚΙΝΗΤΟΥ ΣΤΟΧΟΥ
- 10.16.0 ΣΧΕΔΙΑΓΡΑΜΜΑΤΑ
- 10.17.0 ΠΙΝΑΚΑΣ ΠΕΡΙΕΧΟΜΕΝΩΝ

μ : μ , μ μ μ μ μ



10.1.0

**ΓΕΝΙΚΑ**

10.1.1

μ

ISSF

50μ 10μ.

μ

10.1.2

μ μ

μ

ISSF

μμ

μ

10.1.3

10.1.4

μ

μ

μ

μ

μ

μ

μ

10.2.0

**ΑΣΦΑΛΕΙΑ**

**Η ΑΣΦΑΛΕΙΑ ΕΙΝΑΙ ΖΗΤΗΜΑ ΥΨΙΣΤΗΣ ΣΗΜΑΣΙΑΣ**

10.2.1

ISSF

μ

ISSF

μ

μ

ISSF.

μ

μ

μ

μ

μ

μ

10.2.2

μ

μ

μ

μ

μ

μ

10.2.3

μ

μ

μ

μ

μ

μ

μ

μ

10.2.4

μ

μ

(

μ

μ

μ

)

μ

μ

μ

μ

10.2.5

μ

μ

μμ

μ

μ

μμ



### 10.2.5.1

$\mu\mu$   
 $\mu$  ,  $\mu$

,  
 $\mu$   $\mu$   $\mu$   
,





## 10.4.2 Γενικές Προδιαγραφές για Τουφέκια των 50μ και 10μ

( :  
10.15.0)

### 10.4.2.1

#### 10.4.2.1.1

5,5

μ

#### 10.4.2.1.2

( μ μ )

μ

20

150 μ

( 10.15.0).

200

( μ 10.15.0).

#### 10.4.2.1.3

**Σκοπευτικά**

μ

75

#### 10.4.2.1.3.1

**Τουφέκια 50μ**

#### 10.4.2.1.3.2

**Τουφέκια 10μ**

( μ μ )  
+ 0,4 x).

μ

μ

(4-x)

300

μ μ

μ μ

+ 0,4 x).

μ

μ

ISSF.

#### 10.4.2.1.4

μ μ

μ

μ

μ

#### 10.4.2.1.5

( ) μ

60

μ

μ

μ

### 10.4.2.2

μ

μ

μ

μ

μ

μ

μ

μ

### 10.4.2.3

μ

μ

μ

μ

μ (1)

#### 10.4.2.3.1

μ

μ

μ (1)

:

#### 10.4.2.3.1.1

μ

μ

μ

#### 10.4.2.3.2

μ

:



10.4.2.3.2.1

μ

μ

10.4.2.3.2.2

μ μ (1)

μ

10.4.3

**Ειδικές Προδιαγραφές για Τουφέκια 50μ**

10.4.3.1

500

μ μ

10.4.3.2

μ

μ

μ

μ

μ

μ

(

μ

μ

μ

μ

),

1000

10.4.3.3

μ

μ

μ

μ

5,6

(22")

long rifle.

10.4.4

**Ειδικές Προδιαγραφές για Τουφέκια 10μ**

10.4.4.1

μ

«

μ

»

10.4.4.2

μ

μ

μ

μ

μ

μ

μ

μ

μ

μ

μ

μ

μ

μ

n

),

(

1000

10.4.5

10.4.6

**Πυρομαχικά**

μ

μ

, μ

μ

μ

μ

4,5

(.177").

10.4.7

**Κανονισμοί Ρουχισμού**

10.4.7.1

μ

μ

μ

μ

μ

10.4.7.1.1

μ

μ

μ

μ

μ

μ

μ

(

μ

).

10.4.7.1.2

μ

,

μ

,

μ





#### 10.4.2.2

#### Ταινία Σήμανσης

##### 10.4.2.2.1

μ μ ISSF

ISSF:  
μ

##### 10.4.2.2.1.1

μ 250 ., 30 . μ μ μ

##### 10.4.2.2.1.2

μ μ μ μ  
μ .

##### 10.4.2.2.2

: μ

##### 10.4.2.2.2.1

, μ

##### 10.4.2.2.2.2

, μ μ ,  
μ μ ,  
μ μ .

##### 10.4.2.2.2.3

μ μ μ μ μ μ ,  
( . μμ ) .

##### 10.4.2.2.3

μ μ μ μ μ μ  
μ μ μ μ μ μ  
μ .

#### 10.4.3

##### 10.4.3.4

Αριθμούς Έναρξης,

μ μ μ μ μ μ μ μ  
/ . μ μ μ μ

##### 10.4.3.5

ISSF ( μ <sup>4</sup> ) . μ μ μ μ  
: μ μ μ μ μ μ μ μ μ μ  
μ

##### 10.4.3.6

**Πλάγια Προστατευτικά Ματιών**

μ μ

40 . ( ) μ μ  
μ ( . 7.4.2.3.4). μ μ

##### 10.4.3.6.1

30 . μ μ μ μ  
( ) .



10.4.7.6.2

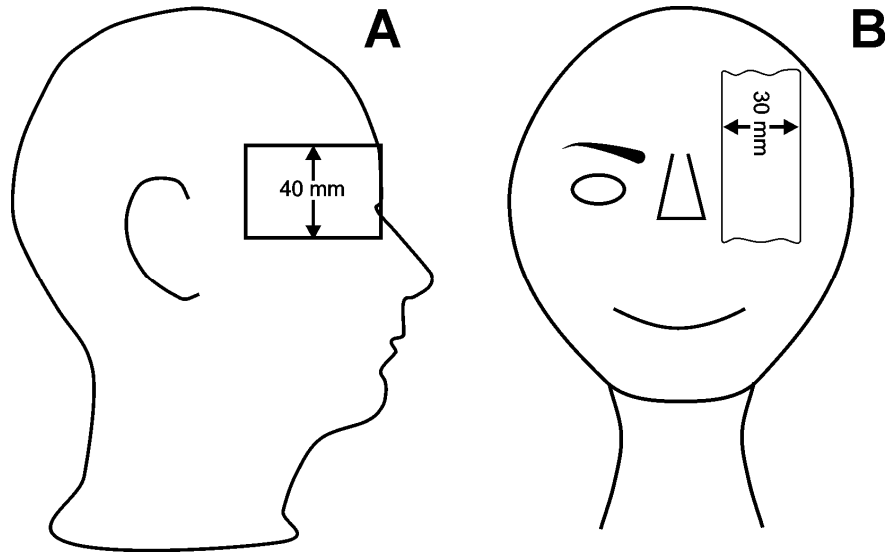

10.5.0

**ΥΠΕΥΘΥΝΟΙ ΑΓΩΝΩΝ**

μ . μ μ

10.5.1

**Καθήκοντα και Λειτουργίες του Αρχηγού Βολής**

10.5.1.1

μ , μ ,

10.5.1.2

μ ,

10.5.1.3

μ , μ μ ( μ μ μ μ μ μ

10.5.1.4

μ μ μ ,

10.5.1.5

μ , μ μ



**10.5.1.6**

**Καθήκοντα και λειτουργίες**





10.5.5.10.1

μ μ μ μ ,  
μ .  
μ μ ( 10.6.3.9 10.6.3.9.1).

10.5.6

**Τεχνικοί Υπεύθυνοι–Στόχοι Ηλεκτρονικής Βαθμολόγησης**

μ μ μ μ ,  
( ) μ μ  
μ .

10.6.0

**ΔΙΑΔΙΚΑΣΙΕΣ ΑΓΩΝΙΣΜΑΤΩΝ και ΚΑΝΟΝΕΣ ΑΓΩΝΑ**

10.6.1

**Θέσεις**

10.6.1.1

μ μ μ **Θέση Έτοιμος,**  
μ , μ  
μ μ μ 10.4.7.2 . μ ,  
μ .

10.6.1.2

**Στάση Βολής**

μ μ μ ( )  
( )  
μ , μ μ

10.6.1.3

**Διαδρομή**

μ μ μ μ  
μ .

10.6.2

**Αγωνίσματα 50μ και 10μ**

10.6.2.1

50μ 10μ, **30 + 30** ( ):

10.6.2.1.1

4 μ 30 μ μ ,  
5,0 (+ 0,2 ).

10.6.2.1.2

4 μ 30 μ μ ,  
2,5 (+ 0,1 ).

10.6.2.2

10μ, **20 + 20 βολές** ( ):

10.6.2.2.1

4 μ 20 μ μ ,  
5,0 (+ 0,2 ).

10.6.2.2.2

4 μ 20 μ μ ,  
2,5 (+ 0,1 ).

10.6.2.3

50 μ 10 μ, 40 , **Μεικτές Διαδρομές** ( ):





10.6.3.5

Κατάδειξη βολών

10.6.3.5.1

μ

μ

μ

10.6.3.5.2

μ

μ

μ

ISSF.

10.6.3.5.3

μ

μ

,

μ

μ

μ

10.6.3.5.4

μ

μ

μ

μ

μ

, μ

μ

μ

μ

μ ,

μ

10.6.3.6

μ

(2)

μ **ΕΤΟΙΜΟΣ».**

10.6.3.6.1

μ

**"ΕΤΟΙΜΟΣ"**

μ

μ

μ

4

μ

μ

μ

μ

μ

μ

μ ,

μ

**"ΕΤΟΙΜΟΣ",**

μ

,

μ

μ

10.6.3.6.2

**"ΕΤΟΙΜΟΣ"**

**ΕΤΟΙΜΟΣ,**

**ΠΡΟΕΙΔΟΠΟΙΗΣΗ**

**ΑΦΑΙΡΕΣΗ**

(2)

μ

**ΑΠΟΚΛΕΙΣΜΟΥ**

μ

10.6.3.7

μ

μ ,

μ

μ

μ

60

μ

μ

10.6.3.6.1.

10.6.3.8

μ ,

μ

4

μ

μ



10.6.3. <sup>3</sup> μ ( )  
 μ , μ ( 10.6.3.6.1). μ μ

10.6.3. <sup>4</sup> αγώνα των 50μ, μ μ μ ,  
 μ μ μ 12  
 , μ 18 .

10.6.3. <sup>2</sup> αγώνα των 10μ, μ μ μ ,  
 18 , μ μ μ  
 20 μ .

10.6.3. <sup>3</sup> μ 18 20

μ , μ μ 10.9.6.  
 10.6.3. <sup>4</sup> 10.6.3.9.1 10.6.3.9.2,  
 , μ μ μ .

10.6.3. <sup>5</sup> μ  
 ( ) , μ μ  
 (μ ) .

10.6.3. <sup>6</sup> 20 μ (10 μ) 18 (50 μ),  
 μ μ μ μ .

10.6.3. <sup>7</sup> μ

10.6.3.10 μ μ , μ μ μ ,  
 μ μ .

10.6.3.11 μ μ μ ,  
 , μ μ μ μ ,  
 μ μ μ μ μ .

10.6.3.12 μ μ 5  
 μ μ (4 μ μ 2 μ ) .

**"ΔΟΚΙΜΑΣΤΙΚΕΣ ΒΟΛΕΣ"** μ μ .  
 μ μ μ .  
 μ , μ μ





**10.6.3.13**

μ , μ , μ  
 ( 10.6.3.6.1, 10.6.3.10, 10.6.3.11, 10.8.2).

**10.6.3.14**

μ , μ , μ  
 10.6.3.6.1, 10.6.3.10, 10.6.3.11,  
 "ΣΤΟΠ" μ  
 μ  
 μ μ μ  
 μ , μ μ  
 μ μ 10.6.3.6.1 10.6.3.10,  
 μ , μ  
 (2) μ μ

**10.6.3.15**

**Άστοχες Βολές (Αποτυχίες)**

**10.6.3.15.1**

μ μ μ μ " "  
 μ μ μ μ  
 μ .

**10.6.3.15.2**

( ) έξω από τους κύκλους βαθμολόγησης  
 μ μ μ μ " " .

**10.6.3.15.3**

δεν ρίξει, μ μ μ μ  
 " " .

**10.6.3.15.4**

" " . μ μ μ

**10.6.3.15.5**

μ μ μ μ μ

**10.6.3.16**

**Αποτυχίες και ποινές στα αγωνίσματα των 10 μ**

**10.6.3.16.1**

( 10.2.5.3.1 10.6.3.3).  
 (2) μ μ  
 μ .

**10.6.3.16.2**

εκτόνωση της προωθητικής γόμωσης,  
 μ μ .

**10.6.3.16.3**

μ μ μ μ

**10.6.3.17**

**Στόχοι Ηλεκτρονικής Βαθμολόγησης**







10.7.0

## ΚΑΤΑΝΟΜΗ ΘΕΣΕΩΝ ΒΟΛΗΣ

10.7.1

### Βασικές Αρχές της Κατανομής Θυρίδων Βολής

10.7.1.1

μ μ μ μ / μ

10.7.1.1.1

10.7.1.1.2

μ .

10.7.2

μ μ μ

μ , μ . μ

μ  
10.7.3.

10.7.3

(2) μ ,

μ

μ . , μ

μ

μ

μ .

10.7.4

μ (1) μ μ  
μ μ

10.8

## ΕΜΠΛΟΚΕΣ

10.8

μ μ μ μ μ μ ,

μ μ μ

( μ  
10.6.3.12).

10.8

μ , μ ,

10.8

### Ο σκοπευτής δεν πρέπει να θεωρηθεί ότι φταίει εάν

10.8.1

μ μ μ μ μ μ ( ),  
μ , μ

10.8.2

μ μ , ,

10.8

μ



10. 6

### Ο σκοπευτής πρέπει να θεωρηθεί ότι φταίει εάν

10. 6.1

10. 6.2

10. 6.3

10. 6.4

10. 6.5

10. 6.6

10. 6

Ο σκοπευτής φταίει εάν:

10. 6.1. Ο σκοπευτής φταίει εάν χρησιμοποιήσει διαφορετικό είδος βλήματος από αυτό που είναι επιτρεπόμενο.
10. 6.2. Ο σκοπευτής φταίει εάν χρησιμοποιήσει διαφορετικό είδος βλήματος από αυτό που είναι επιτρεπόμενο.
10. 6.3. Ο σκοπευτής φταίει εάν χρησιμοποιήσει διαφορετικό είδος βλήματος από αυτό που είναι επιτρεπόμενο.
10. 6.4. Ο σκοπευτής φταίει εάν χρησιμοποιήσει διαφορετικό είδος βλήματος από αυτό που είναι επιτρεπόμενο.
10. 6.5. Ο σκοπευτής φταίει εάν χρησιμοποιήσει διαφορετικό είδος βλήματος από αυτό που είναι επιτρεπόμενο.
10. 6.6. Ο σκοπευτής φταίει εάν χρησιμοποιήσει διαφορετικό είδος βλήματος από αυτό που είναι επιτρεπόμενο.

10. 6.3.12.

10. 6.1

10. 6.3.12.

10. 6

### Ελαττωματικά Σκοπευτικά

10. 6.1

10. 6.1. Ο σκοπευτής φταίει εάν χρησιμοποιήσει διαφορετικό είδος βλήματος από αυτό που είναι επιτρεπόμενο.

10. 6.3.12.

10. 6.2

10. 6.2. Ο σκοπευτής φταίει εάν χρησιμοποιήσει διαφορετικό είδος βλήματος από αυτό που είναι επιτρεπόμενο.

10. 6.3

10. 6.3. Ο σκοπευτής φταίει εάν χρησιμοποιήσει διαφορετικό είδος βλήματος από αυτό που είναι επιτρεπόμενο.





**10. 88.4**

μ μ μ μ μ  
μ μ μ  
μ (50μ) μ  
μ μ μ

**10. 88.5**

μ μ ( μ « ) » ), μ

**10. 88.6**

μ μ μ μ μ μ  
μ μ μ μ μ  
μ « »

**10. 88.7**

10.8.8.3.2) μ (5)  
μ μ μ (2) μ  
10.6.3.12. μ μ μ μ μ μ μ (2)  
μ μ μ μ μ μ μ μ  
μ μ μ μ μ μ μ (2) μ μ

**10. 90**

**ΚΑΝΟΝΕΣ ΔΙΑΓΩΓΗΣ ΣΚΟΠΕΥΤΩΝ ΚΑΙ ΥΠΕΥΘΥΝΩΝ**

**10. 91**

μμ μ  
να περιορίζουν τις συνομιλίες τους σε επίσημα  
θέματα μ

**10. 92**

μ Αρχηγό Ομάδας  
μ μ μ μ μ μ  
μ μ μ μ μ μ μ







- 10.6.2 διατυπωθεί με όρους  
 μ μ μ  
 ΠΡΟΕΙΔΟΠΟΙΗΣΗ μ ,
- 10.6.3 μ  
 μ μ μ  
 ΑΦΑΙΡΕΣΗ. μ
- 10.6.4 μ ,  
 μ μ ΑΠΟΚΛΕΙΣΜΟΣ. μ
- 10.6.5 μ 70 x 100 .
- 10.6.6 Τα παραπτώματα κανονικά θα πρέπει να ιεραρχούνται από την Επιτροπή Κριτών (με τον ακόλουθο τρόπο)
- 10.6.6.1 φανερών παραβάσεων ( ,  
 μ , μ .)  
 μ ΠΡΟΕΙΔΟΠΟΙΗΣΗ μ .  
 μ μ μ (2) μ
- 10.6.6.2 κρυφών παραβάσεων ,  
 μ μμ ,
- 10.6.6.3 εμποδίζει άλλο σκοπευτή μ  
 , (2) μ  
 μ μ ,
- 10.6.6.4 , μ ,  
 πληροφορίες, (2) μ ψευδείς
- 10.6.6.5 με επικίνδυνο τρόπο  
 κανόνα ασφαλείας, μ
- 10.6.6.6 καθυστερεί τον αγώνα , μ μ  
 μ , μ μ  
 (2) μ μ μ μ







**10.12.1.2** **Ισοπαλίες από την 4<sup>η</sup> θέση, εάν δεν επιλυθούν από οποιοδήποτε μπαράζ, πρέπει να καθορίζονται από**

**10.12.1.2.1** **Αγωνίσματα 10μ**

**10.12.1.2.1.1**

μ

μ

**10.12.1.2.1.2**

10 , 9 , 8 , .

**10.12.1.2.1.3**

**10.12.1.2.1.4**

μ

**10.12.1.2.2** **Αγωνίσματα 50μ**

**10.12.1.2.2.1** **Για κινητό στόχο 30+30 50μ**

**10.12.1.2.2.1.1**

μ

**10.12.1.2.2.1.2**

( ) μ / μ μ , ( ) μ /  
( ) μ

**10.12.1.2.2.1.3**

παραμένουν ισοπαλίες

**10.12.1.2.2.2** **Για μικτές διαδρομές κινητού στόχου 50μ**

**10.12.1.2.2.2.1**

**10.12.1.2.2.2.2**

( ) μ / μ μ , ( ) μ /  
( ) μ

**10.12.1.2.2.2.3**

μ

**10.12.2** **Ομαδικές Ισοπαλίες**

**10.12.2.1** **Ομαδικές Ισοπαλίες στα Αγωνίσματα 10 μ**

μ μ μ μ

μ

(10.12.1.2.1).

**10.12.2.2** **Ομαδικές Ισοπαλίες στα Αγωνίσματα 50 μ**

μ μ μ μ

μ

(10.12.1.2.2).

**10.13.0** **ΕΝΣΤΑΣΕΙΣ ΚΑΙ ΕΦΕΣΕΙΣ**

**10.13.1** **Παράβολο ενστάσεων**

**10.13.1.1**

US\$ 25.00

μ



10.13.1.2

US\$ 50.00

μ

10.13.1.3

μ ,  
μ

10.13.2

### Προφορικές Ενστάσεις

10.13.2.1

μ

μ

μ

μ

10.13.2.2

μ

ISSF

μ

μμ

10.13.2.3

μ

μ

μ

10.13.2.4

( ),  
μ ( )

( ),  
( ),

μ

( ), μ ( )

( )

10.13.2.5

μ

μ

( ),

μ

μ

10.13.2.6

μ

μ

μ

μ

μ

μ

10.13.2.7

μ

μ

μ

μ

μ

10.13.3

### Γραπτές Ενστάσεις

μ

μ

μ

μ

μ

μ

30

μ

μ

10.13.3.1

3.12.3.7).

(

μ

« »

10.13.3.2

μ

μ



### 10.13.4 Ενστάσεις Βαθμολογίας

10.13.4.1 Χρόνος ένστασης Σε όλες τις περιπτώσεις το Γραφείο Βαθμολογίας πρέπει να χρησιμοποιεί το έντυπο PR (βλ. υπόδειγμα στο τέλος των Κανόνων Κινητού Στόχου).

10.13.4.1.1 20 λεπτά μ μ μ μ  
μ μ μ μ  
μ μ μ μ  
μ μ μ μ

### 10.13.4.2 Στόχοι Ηλεκτρονικής Βαθμολόγησης

αμφισβητήσει την αξία μιας βολής μ μ  
μ μ ( μ  
(3) . 7.8.4.5)

10.13.4.2.1 μ μ μ μ  
μ μ μ μ

10.13.4.2.2 μ μ μ μ  
μ μ μ μ  
US \$25,00 (2)

### 10.13.4.3 Χάρτινοι στόχοι

10.13.4.3.1 μ μ μ μ μ μ μ μ μ μ  
μ μ μ μ μ μ μ μ μ μ  
μ μ μ μ μ μ μ μ μ μ  
μ μ μ μ μ μ μ μ μ μ

10.13.4.3.2 μ μ μ μ μ μ μ μ μ μ  
μ μ μ μ μ μ μ μ μ μ  
μ μ μ μ μ μ μ μ μ μ

10.13.5 μ μ μ μ μ μ μ μ μ μ



10.13.6

**Εφέσεις**

10.13.6.1

μ μ  
μ μ (1) μ  
, 24 μ μ  
μ μ

10.13.6.2

είναι οριστική.

10.13.7

**Αντίγραφα όλων των αποφάσεων** μ

ISSF μ μ ( ) μμ  
μ

10.14.0

**ΕΦΕΔΡΙΚΟ**



10.15.0 ΠΙΝΑΚΑΣ ΠΡΟΔΙΑΓΡΑΦΩΝ ΚΙΝΗΤΟΥ ΣΤΟΧΟΥ									
μ	μ					μ -			
10μ	5,5 μ μ	μ	μ : μ 200	μ μ μ	60	4.5 (.177")	30 30	μ	6.3.2.7.2
μ	10μ		μ 150 : μ μ / μ 20	( +0,4 μ : μ 300			20 20	μ	
50μ	5,5 μ μ	500 μ,	μ		60	5.6 (.22"lr)	30 μ 30 μ		6.3.2.7.1
μ	50μ						40 μ μ		







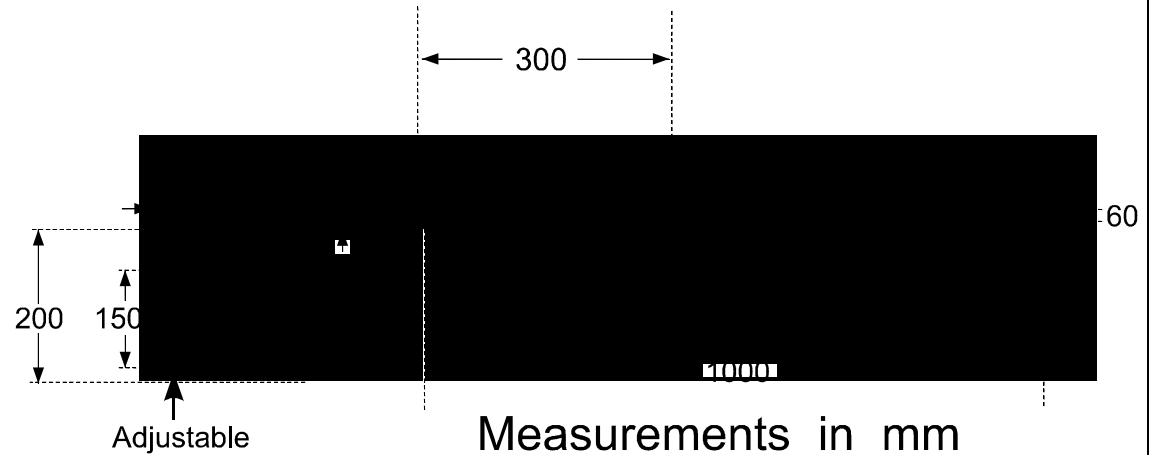
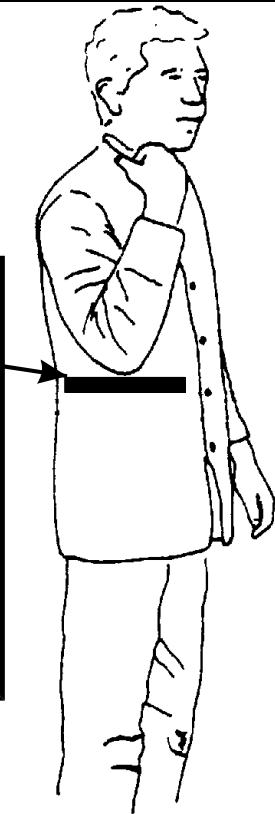

10.16.0	ΣΧΕΔΙΑΓΡΑΜΜΑΤΑ									
Τουφέκι 10μ	μ	μ	/	μ	μ	μ				μ
Τουφέκι 50μ	μ	μ	μ	μ	μ	μ	μ	μ	μ	1000 .

Tip of elbow  
=  
upper edge of  
ISSF official  
marker tape  
( length 250 mm  
width 30 mm )





 ISSF						IR
( μ μ μ )						
μ μ :			μ :			
μ :			:	:		
μ :				:		
μ :		:		:		
μ μ μ :						
		Όνομα (Κεφαλαία)		:		
		Όνομα (Κεφαλαία)		::		
μ		Όνομα (Κεφαλαία)		::		
μ		Όνομα (Κεφαλαία)		::		
		Όνομα (Κεφαλαία)		::		
μ			:			

: μ μ μ .



 ISSF	ΔΗΛΩΣΗ ΕΝΣΤΑΣΗΣ ΑΠΟΤΕΛΕΣΜΑΤΟΣ ΓΡΑΦΕΙΟΥ ΒΑΘΜΟΛΟΓΙΑΣ			PR
μ :				
:		:	/	
μ . ( μ ):		:		
	:	:		
( μ ):				μ
...				
( μ )		:		
		μ	μ	
μ :		:		
μ :		:		
:		:		

: μ

μ μ ,



10.17.0	ΠΙΝΑΚΑΣ ΠΕΡΙΕΧΟΜΕΝΩΝ Κινητού Στόχου	
10μ -		10.5.5.10.1
10μ -	μ	10.4.4.3
10μ -		10.4.4.2
10μ -		10.4.4.1
10μ -		10.4.4
50μ -	μ	10.4.3.3
50μ -		10.4.3.2
50μ -		10.4.3.1
50μ -		10.4.3
	μ	10.6.3.12
	μ	10.6.3.7
	μ	10.4.7.5
		10.2.5.3
	μ	10.7.0
		10.10.6
	μ	10.7.4
	μ	10.7.3
		10.13.6
		10.4.7.1
		10.4.7.1.1
	μ	10.6.3.6.1
( ) μ ( μ )	10μ 50μ	10.1.1
	μ	10.7.2
		10.5.1.6
	-	10.6.3.17.5
		10.4.2.1.5
	μ	10.4.7.4
		10.4.7.6
		10.4.2.1.2
	μ	10.6.3.11
		10.7.2
		10.8.7.1
	μ	10.8.6
		10.5.1
		10.13.5
	μ -	10.4.7
	μ μ	10.9.5.3
	μ	10.9.5
	μ / - /	10.2.7
	μ μ	10.4.7.5
	μ	10.6.3
	μ μ μ ( )	10.8.8.3
		10.8.6
	μ μ - 10μ: 18 . / 20 .	10.6.3.9.2



$\mu$ $\mu$ - 50 $\mu$ : 12 . / 18 .	10.6.3.9.1
	10.9.6.6.2
- $\mu$	10.9.5.1
$\mu$ -	10.9.5.2
	10.8.6
$\mu$ $\mu\mu$	10.9.1
$\mu$	10.4.2.1.4
	10.13.5
$\mu$ - $\mu$	10.9.5.3
$\mu$ -	10.9.6.6.6
$\mu$ -	10.6.3.16.1
$\mu$ -	10.9.6.6.4
$\mu$ - /	10.9.8
$\mu$ -	10.9.6.3
$\mu$ - $\mu$	10.9.6.6.3
$\mu$ - $\mu$	10.6.4.5
$\mu$ - $\mu$ $\mu$ $\mu$	10.6.3.14
$\mu$ - $\mu$	10.6.4.4
$\mu$ -	10.9.6.6.1
$\mu$ - $\mu$	10.9.6.3
$\mu$ - $\mu$ $\mu$	10.6.4.2
	10.9.6.6.6
	10.6.3.6.2
	10.6.3.16.1
$\mu$ - $\mu$	10.9.6.6.2
$\mu$ - $\mu$	10.9.6.6.3
$\mu$ -	10.9.6.4
$\mu$ -	10.9.6.6.5
$\mu\mu$ - 10 $\mu$ 50 $\mu$	10.16.0
-	10.6.3.3
	10.2.5.3
	10.6.3.3
- $\mu$	10.2.5.3.1
	10.2.8
$\mu$	10.6.3.17
	10.4.7.5
$\mu$ $\mu$	10.4.0
$\mu$	10.10.0
$\mu$ -	10.10.1
$\mu$ - $\mu$	10.10.2
$\mu$ - $\mu$ $\mu$	10.10.5
$\mu$ -	10.10.4
$\mu$ -	10.10.7
$\mu$ -	10.10.3
$\mu$ -	10.10.8
$\mu$ $\mu$	10.2.4



$\mu$	10.6.2
$\mu$ $\mu$ (1) / (2) $\mu$	10.6.2.5
- , $\mu$ ,	10.6.4.1
-	10.8.8.3.4
$\mu$	10.6.4.3
- ( )	10.8.8.3.5
- $\mu$	10.8.8.3.6
-	10.8.8.3.2
-	10.8.8.3.7
-	10.8.8.3.3
- $\mu$	10.8.8.3.5
	10.2.9
$\mu$ - $\mu$ $\mu$	10.6.3.9.4
$\mu$	10.8.8.2
	10.8.8.1
$\mu$ $\mu$ ( )	10.8.8
	10.9.6.6.4
$\mu$	10.8.5
$\mu$	10.8.7
$\mu$ $\mu$ /	10.2.5.5
$\mu$ /	10.2.5.5
$\mu$	10.7.0
$\mu$	10.4.1.7
	10.1.0
50 $\mu$ 10 $\mu$	10.15.0
50 $\mu$ 10 $\mu$	10.4.2
$\mu$ - $\mu$	10.2.5
$\mu\mu$	
$\mu$ -	10.2.2
$\mu$	10.6.3.15.2
$\mu$	10.4.7.1.2
$\mu$	10.9.6.6.3
	10.9.6.1
$\mu$	10.9.7
	10.6.3.5
$\mu$ -	10.12.1
$\mu$ 3	10.12.1.1
$\mu$	10.6.4.7
$\mu$	10.9.6.6
	10.6.4
$\mu$	10.6.3.12
	10.5.0
	10.1.2
-	10.1.3
$\mu\mu$ ( )	10.5.4
$\mu$ $\mu$	10.2.5.4
	10.8.7.3



$\mu$	-	10.8.3
$\mu$	-	10.8.2
$\mu$		10.8.0
	$\mu$	10.4.7.2





$\mu$	10.6.3.15.5
-	10.1.3
$\mu$	10.4.1.1
	10.9.0
$\mu$	10.6.1.3
	10.2.0
	10.2.1
$\mu$ - $\mu$	10.8.4
$\mu$ - ( ) 6.7.0	10.11.0
$\mu$	10.13.4
$\mu$ - $\mu$	10.13.4.2
$\mu$ -	10.13.4.3
	10.12.1.1.1
	10.6.3.2
-	10.6.3.9.5
( $\mu$ )	10.6.3.6.1
$\mu$	10.6.0
	10.6.1.2
- $\mu$	10.6.4.6
$\mu$ 50 $\mu$ -	10.5.5.9
$\mu$	10.6.3.15.1
$\mu$	10.6.3.8
$\mu$ 50 $\mu$	10.5.5.7
	10.4.2.1.3
- $\mu$	10.8.7
10 $\mu$	10.4.2.1.3.2
50 $\mu$	10.4.2.1.3.1
- $\mu$	10.6.3.17.4
	10.9.6.5
	10.6.3.15.5
$\mu$	10.4.1.6
	10.4.1.3
$\mu$	10.4.1.1
	10.4.7.5
	10.6.3.4
	10.6.3.10
$\mu$ $\mu$ - - $\mu$	10.6.3.14
$\mu$ $\mu$ - - $\mu$ $\mu$	10.6.3.14
$\mu$ $\mu$	10.6.3.11
$\mu$ $\mu$	10.2.6
$\mu$ $\mu$ /	10.2.3
$\mu$	10.9.2
$\mu$	10.9.3
$\mu$	10.12.2
- $\mu$	10.5.6
$\mu$ / $\mu$	10.8.1
$\mu$	10.6.3.3.1
-	10.12.0



4					10.12.1.2
4	-	μ	10μ		10.12.1.2.1
4	-	μ	50μ		10.12.1.2.2
(	μ	)			10.6.3.9
-					10.6.3.9.3
μ	-	50μ / 10μ			10.6.3.9.6
μ			μ		10.6.4.2
μ		μ			10.4.1.1
		-			10.4.2.2
					10.13.2
(		)			10.2.5.2
		μ			10.6.3.9.7
					10.9.6.6.5
	-	μ	-		10.9.6.2
	-		μ		10.9.6.2
					10.4.2.1.1
μ		μ			10.4.1.2
					10.6.3.1
		μ			10.1.4
					10.13.3

28\_rt\_2005\_1st.doc/ 2/22/2007 11:10:00 AM